

Twilight

SERIES®

 BY MASTER SPAS



VERSION EN FRANÇAIS

MANUEL D'UTILISATION
ET GARANTIE LIMITÉE

 CONSTRUIT
AUX USA

MANUEL D'UTILISATION MASTER SPAS

À vous la relaxation ultime!

Merci d'avoir choisi votre nouveau spa conçu par Master Spas. Pour regarder des vidéos d'instruction et obtenir des conseils utiles sur l'utilisation et l'entretien de votre spa, veuillez visiter www.masterspas.com/resources.

Veuillez lire l'intégralité du manuel d'utilisation avant d'installer et d'utiliser votre spa. L'objectif de ce manuel est de vous fournir des informations de sécurité et de fonctionnement ainsi que certains conseils qui vous permettront de bénéficier entièrement de votre spa. Les informations contenues dans ce manuel sont correctes au moment de l'impression. Master Spas se réserve le droit de changer ou d'améliorer son produit sans notification préalable.

ENREGISTREMENT DE VOTRE SPA

Ne manquez pas d'enregistrer votre spa afin que nous puissions vous aider efficacement si vous avez des questions. Master Spas n'aura aucun enregistrement de propriété tant que vous n'aurez pas inscrit votre spa. Pour enregistrer votre spa, rendez-vous sur www.masterspas.com/resources et cliquez sur Spa Registration (Enregistrement de spa).

EMPLACEMENT DU NUMÉRO DE SÉRIE

Le numéro de série de votre spa est situé vers la zone de filtrage, sur le bloc du système de spa ou sur la plaque signalétique sur le cadre du spa, derrière le panneau de jupe avant. Il s'agit d'un numéro à sept chiffres sur la plupart des modèles, ou de la lettre « R » suivie par 6 chiffres. Par exemple, 2412345 ou R241234.

ENREGISTREMENT DE PROPRIÉTÉ

Nom _____

Adresse _____

Ville _____ État _____ Code postal _____

Numéro de téléphone _____ Date d'achat _____ / _____ / _____

Modèle _____ N° de série _____

Nom du revendeur _____

Rep. du service technique _____



REGARDER LES VIDÉOS D'INSTRUCTION:
masterspas.com/video-tutorials



RELAX. IT'S

Master Spas®

6927 Lincoln Parkway
Fort Wayne, IN 46804
masterspas.com

TABLE DES MATIÈRES

Consignes de Sécurité	2-10
Réglementations.....	11-13
Conformité.....	14
Consignes de Sécurité et de Maintenance de la Bonde D'aspiration VGB	15-16
Glossaire des Termes du Spa.....	17-19
Avantages du Système EcoPur® Charge	20-21
Termes de la Chimie de l'eau que Vous Devez Connaître.....	22-23
Importance des Produits Chimiques pour un Spa.....	24
Entretien de L'eau.....	25-28
Plages Recommandées.....	25
Démarrage.....	26
Calendrier.....	27
Guide de dépannage.....	28
Procédures D'entretien Régulières.....	29-36
Guide de Dépannage de Votre Spa	37-38
Hivernage et Stockage de Votre Spa.....	39
Caractéristiques des Modèles.....	40
Consignes D'installation.....	41-49
Préparation du site et Consignes Générales.....	41-43
Exigences Électriques.....	44-47
Installation Initiale du Spa.....	48-49
Instructions D'utilisation	50-94
Commandes du Spa: Écran d'icônes Tactile.....	50-80
Commandes du Spa: Schéma des Pompes.....	81-88
Système Audio Fusion Air (si installé).....	89-93
Éclairage Dream Lighting (si installé).....	94
Mast3rPur™ (si installé).....	95-97
Garantie Internationale Limitée.....	98-101
Registre D'entretien et de Maintenance du Spa.....	104

CONSERVER CES CONSIGNES

Un panneau de sécurité est inclus avec votre nouveau spa. Ce panneau est destiné à votre protection et celle de vos invités. Il est adapté à une utilisation extérieure dans des environnements humides.

Le panneau doit être placé à un endroit visible par tous les utilisateurs du spa.

Veuillez prendre le temps d'indiquer à vos invités l'emplacement physique du panneau de sécurité et l'importance des précautions de sécurité qui y sont affichées. Gardez en tête que votre sécurité et celle de toute personne utilisant votre spa sont notre principale préoccupation.

Le panneau doit être fixé avec des vis ou un autre type de fixation permanente. Des panneaux supplémentaires ou de remplacement peuvent être obtenus de votre vendeur ou directement de l'usine.

INTRODUCTION

Place à la détente! Vous avez maintenant votre propre spa portable Master Spas. En comprenant totalement le fonctionnement de chacune des fonctions de votre nouveau spa Master Spas, vous serez assuré de nombreuses années de thérapie à l'eau chaude et de plaisir sans problèmes.

Votre sécurité tient une importance extrême pour la famille Master Spas. Nous vous encourageons à lire soigneusement, à comprendre et à suivre toutes les informations de ce manuel d'utilisation avant d'installer et d'utiliser le spa. Ces avertissements, instructions et consignes de sécurité concernent certains risques communs associés aux loisirs aquatiques, mais ils ne peuvent pas couvrir tous les risques et tous les dangers dans tous les cas. Faites toujours preuve de prudence, de bon sens et de raison pour profiter d'une activité aquatique. Conservez ces informations pour pouvoir vous y reporter ultérieurement.

En lisant et en comprenant entièrement les informations importantes de votre manuel d'utilisation, vous réaliserez que vous possédez maintenant **LA ULTIMATE RELAXATION MACHINE ULTIME!**[®]



Symbole graphique de sécurité ISO 7010 M002 –
Consultez le manuel d'utilisation

CONSIGNES DE SÉCURITÉ

INTERDIT DE PLONGER

**DANGER: LA PLONGÉE PEUT
ENTRAÎNER DES BLESSURES
GRAVES, VOIRE LA MORT.**



CONSIGNES DE SÉCURITÉ IMPORTANTES

Ce spa n'est pas destiné à une utilisation publique ou commerciale.

Lors de l'installation et de l'utilisation de cet appareil électrique, des mesures de sécurité de base doivent être observées, notamment ce qui suit:

LIRE ET SUIVRE TOUTES LES CONSIGNES

AVERTISSEMENT: Pour réduire le risque de blessures, ne laissez sous aucun prétexte un enfant utiliser ce produit sans supervision.

Un capuchon de connexion est présent sur cette unité pour connecter un fil de cuivre plein de calibre maximum 6 AWG (13,302 mm²) pour relier l'appareil à toute machinerie métallique, armoire électrique de métal, tuyau ou conduite d'eau métallique en dedans de 1,5 m (5 pi) de l'unité.

(Pour les unités branchées par câble/convertibles)

DANGER: Risque de blessures.

- a) Remplacez immédiatement le câble endommagé.
- b) N'enterrez pas le câble.
- c) Raccordez uniquement à une prise mise à la terre.

(Pour les unités destinées à une utilisation intérieure uniquement)

AVERTISSEMENT: Pour une utilisation intérieure uniquement. Cette unité n'est pas destinée à une utilisation extérieure.

Pour les unités destinées à une utilisation extérieure uniquement)

AVERTISSEMENT: Pour une utilisation extérieure uniquement. Cette unité n'est pas destinée à une utilisation intérieure.

INTERDIT DE PLONGER

**DANGER: LA PLONGÉE PEUT
ENTRAÎNER DES BLESSURES
GRAVES, VOIRE LA MORT.**



CONSIGNES DE SÉCURITÉ IMPORTANTES (SUITE)

(Pour les unités équipées d'un DDFT)

AVERTISSEMENT: Ce produit est fourni avec un disjoncteur différentiel de fuite à la terre situé sur le panneau avant de certains spas de nage et sur le cordon électrique 120 V des spas convertibles. Le DDFT doit être testé avant chaque utilisation. Le produit étant en marche, ouvrez la porte de service. Lorsque le produit s'arrête, cela indique seulement que la porte est équipée d'un verrouillage électrique. Appuyez ensuite sur le bouton de test du DDFT et fermez la porte de service. Le produit ne doit pas fonctionner. Ouvrez la porte de service, appuyez sur le bouton de réinitialisation du DDFT et fermez la porte de service. Le produit doit désormais fonctionner normalement. Si le produit ne fonctionne pas de cette façon, il y a un courant mis à la terre qui circule, indiquant la possibilité d'une décharge électrique. Débranchez l'alimentation électrique jusqu'à avoir identifié et corrigé le défaut.

DANGER: Risque de noyade accidentelle. Des précautions extrêmes doivent être prises pour empêcher les enfants d'accéder à l'appareil sans autorisation. Pour éviter les accidents, assurez-vous que les enfants ne peuvent pas utiliser ce spa à moins d'être sous surveillance constante.

DANGER: Risque de blessures. Les raccords d'aspiration de ce spa sont de calibre adéquat pour résister au débit d'eau créé par la pompe. S'il s'avère nécessaire de remplacer les raccords d'aspiration ou la pompe, assurez-vous que le débit de la pièce sélectionnée corresponde à sa contrepartie. Ne faites jamais fonctionner le spa si les raccords d'aspiration sont cassés ou manquants. Ne remplacez jamais de raccord d'aspiration par un raccord de capacité de débit moindre que le débit indiqué sur le raccord original.

DANGER: Risque d'électrocution. Installez l'appareil à au moins 1,5 m (5 pi) de toute surface métallique. Un spa peut également être installé à moins de 1,5 m (5 pi) de surfaces métalliques à condition que chaque surface métallique soit branchée de façon permanente par un conducteur en cuivre massif de calibre 8 AWG minimum (8,4 mm²) au connecteur de câble situé sur la boîte à bornes fournie à cette fin. Veillez à examiner et respecter toute réglementation locale ou nationale applicable prioritaire.

DANGER: Risque d'électrocution. Ne laissez aucun appareil électrique comme une lampe, un téléphone, une radio ou une télévision à moins de 1,5 m (5 pieds) d'un spa.

AVERTISSEMENT: Pour réduire le risque de blessure:

- a. La température de l'eau du spa ne doit jamais excéder 40 °C (104 °F). Des températures d'eau comprises entre 38 °C (100 °F) et 40 °C (104 °C) sont acceptables pour un adulte en bonne santé. Pour l'utilisation de plus de 10 minutes ou par de jeunes enfants, il est recommandé de réduire la température de l'eau. Les personnes présentant un problème médical quelconque doivent demander les conseils d'un médecin avant d'utiliser un spa.

CONSIGNES DE SÉCURITÉ

INTERDIT DE PLONGER

DANGER: LA PLONGÉE PEUT ENTRAÎNER DES BLESSURES GRAVES, VOIRE LA MORT.



CONSIGNES DE SÉCURITÉ IMPORTANTES (SUITE)

- b. Les températures excessives de l'eau représentant une cause à haut risque de faire subir des séquelles au fœtus durant les premiers mois de grossesse, les femmes enceintes, ou possiblement enceintes, doivent limiter la température de l'eau du spa à 38 °C (100 °F) et la durée d'utilisation et demander les conseils d'un médecin.
- c. Avant d'entrer dans un spa, l'utilisateur doit mesurer la température de l'eau à l'aide d'un thermomètre précis, car la tolérance des dispositifs de réglage de la température de l'eau peut varier.
- d. La consommation d'alcool et la prise de narcotiques ou de médicaments avant ou durant l'utilisation du spa peuvent entraîner une perte de conscience et par conséquent un risque de noyade.
- e. Les personnes obèses ou ayant des antécédents de maladie cardiaque, souffrant de pression artérielle basse ou élevée, de problèmes du système circulatoire ou de diabète doivent consulter un médecin avant d'utiliser un spa.
- f. Les personnes suivant un traitement doivent consulter leur médecin avant d'utiliser le spa, car certains médicaments peuvent entraîner des effets de somnolence ou affecter le rythme cardiaque, la pression artérielle et la circulation.

(Pour les spas avec chauffe-eau à gaz)

AVERTISSEMENT: Risque de suffocation. Ce spa est équipé d'un chauffe-eau à gaz et est destiné à une utilisation extérieure uniquement, à moins qu'une ventilation adaptée puisse être fournie pour une installation intérieure.

CONSERVER CES CONSIGNES

HYPERTHERMIE

L'hyperthermie survient lorsque la température interne du corps atteint un niveau supérieur de plusieurs degrés à la température corporelle normale de 37 °C (98,6 °F). L'immersion prolongée dans l'eau chaude peut causer l'hyperthermie.

LES SYMPTÔMES DE L'HYPERTHERMIE SONT LES SUIVANTS:

- Vertige • Évanouissement • Somnolence • Léthargie
- Augmentation de la température corporelle interne

LES EFFETS DE L'HYPERTHERMIE COMPRENNENT:

Inconscience d'un danger imminent • Incapacité à ressentir la chaleur • Incapacité à réaliser la nécessité de sortir du spa • Incapacité physique à sortir du spa • Lésion fœtale chez la femme enceinte • Perte de connaissance entraînant des risques de noyade

AVERTISSEMENT: L'usage d'alcool, de narcotiques ou de médicaments peut grandement augmenter le risque de décès par hyperthermie.

INTERDIT DE PLONGER

DANGER: LA PLONGÉE PEUT ENTRAÎNER DES BLESSURES GRAVES, VOIRE LA MORT.



CONSIGNES DE SÉCURITÉ IMPORTANTES (SUITE)

DANGER: Pour réduire le risque de blessures, ne retirez pas la grille d'aspiration. L'aspiration par les canalisations et les écumoirs est puissante lorsque les jets du spa fonctionnent. Des couvercles endommagés peuvent être dangereux pour les jeunes enfants et les personnes aux cheveux longs. Si une partie du corps d'une personne est aspirée par l'un des raccords, éteignez immédiatement le spa. Par sécurité, il est déconseillé de laisser les cheveux longs flotter dans le spa.

AVERTISSEMENT: Installez le spa de sorte que l'eau puisse être facilement évacuée du compartiment



EN 17125 – Ne pas mettre les doigts dans le jet de massage

contenant les composants électriques, de façon à ne pas endommager le matériel. Lors de l'installation du spa, assurez-vous de pouvoir placer un système d'évacuation adapté pour maîtriser tout trop-plein d'eau. Veuillez laisser un espace d'au moins 90 cm (3 pi) autour du périmètre du spa pour permettre un accès suffisamment large pour l'entretien. Contactez votre vendeur local pour obtenir ses recommandations spécifiques.

AVERTISSEMENT: Le spa doit être recouvert d'une couverture verrouillable approuvée lorsqu'il n'est pas utilisé, afin d'empêcher blessures et entrées non autorisées.

AVERTISSEMENT: Les personnes souffrant d'infections, de douleurs ou de maux similaires ne doivent pas utiliser le spa. Des températures d'eau froides et chaudes peuvent stimuler la croissance de bactéries infectieuses si l'eau n'est pas correctement désinfectée.

ATTENTION: Une température sûre pour nager ou exercer une activité aquatique est d'environ 26,7 °C (80 °F).

ATTENTION: Risque d'électrocution. Ne laissez pas le compartiment audio ouvert. Les commandes audio du lecteur CD ne doivent pas être activées en étant dans le spa.

ATTENTION: Remplacez les composants uniquement par des composants identiques.

AVERTISSEMENT: Risque d'électrocution. Ne branchez pas de composants auxiliaires (par exemple : haut-parleurs supplémentaires, écouteurs, composants audio/vidéo supplémentaires, etc.) au système. Ces unités ne sont pas fournies avec une antenne extérieure.

Ne réparez pas ce produit vous-même, car ouvrir ou retirer les couvercles peut vous exposer à une tension dangereuse ou à d'autres risques. Veuillez contacter un personnel qualifié pour toute réparation. Si les câbles d'alimentation sont endommagés, si de l'eau entre dans le haut-parleur, le compartiment audio, ou tout autre composant de la zone de compartiment de l'équipement électrique, si l'écran de protection affiche des signes de détérioration, ou des signes d'autres dommages dangereux potentiels sur l'unité, éteignez le disjoncteur du mur et prenez contact avec le personnel d'entretien qualifié.

INTERDIT DE PLONGER	DANGER: LA PLONGÉE PEUT ENTRAÎNER DES BLESSURES GRAVES, VOIRE LA MORT.	
----------------------------	---	---

CONSIGNES DE SÉCURITÉ IMPORTANTES (SUITE)

L'unité doit être soumise à un entretien de routine périodique tous les trois mois, afin de vous assurer qu'elle fonctionne toujours correctement.

DANGER: Risque d'électrocution. Une borne de couleur verte ou une borne portant la lettre G, les lettres GR, le mot Ground ou Grounding, ou le symbole affiché à la Figure 14.1 de la norme UL 1563 se situe à l'intérieur de la boîte à bornes d'alimentation ou du compartiment. Pour réduire le risque d'électrocution, cette borne doit être mise à la terre par la prise fournie dans le panneau d'entretien d'alimentation électrique avec un câble de cuivre continu équivalent en taille aux conducteurs de circuit fournis avec ce matériel.

Au moins deux pattes marquées « Bonding Lugs » sont fournies à la surface extérieure ou à l'intérieur de la boîte à bornes d'alimentation ou du compartiment. Pour réduire le risque d'électrocution, branchez la grille de connexion commune locale dans la zone du spa à ces bornes, avec un conducteur en cuivre nu ou isolé de calibre 8 minimum.

Tous les composants métalliques installés sur le champ, comme des rails, échelles, canalisations, ou d'autres matériels similaires, à moins de 3 m (10 pi) du spa doivent être reliés à la barre omnibus de mise à la terre de l'équipement avec des conducteurs en cuivre de calibre 8 minimum.

CONSERVER CES CONSIGNES

CONSIGNES DE SÉCURITÉ

AVERTISSEMENT: NE LAISSEZ PAS LES ENFANTS UTILISER UN SPA OU UNE CUVE À REMOUS SANS SURVEILLANCE.

WARNING: CHILDREN SHOULD NOT USE SPAS OR HOT TUBS WITHOUT ADULT SUPERVISION.

AVERTISSEMENT: N'UTILISEZ PAS DE SPA OU DE BAIN À REMOUS SANS QUE TOUS LES DISPOSITIFS DE PROTECTION D'ASPIRATION SOIENT INSTALLÉS POUR PRÉVENIR LES ACCIDENTS DUS AU PIÉGEAGE DE CHEVEUX OU DE MEMBRES.

WARNING: DO NOT USE SPAS OR HOT TUBS UNLESS ALL SUCTION GUARDS ARE INSTALLED TO PREVENT BODY AND HAIR ENTRAPMENT.

AVERTISSEMENT: LES PERSONNES QUI PRENNENT DES MÉDICAMENTS ET/OU QUI ONT DES ANTÉCÉDENTS MÉDICAUX NÉFASTES DOIVENT CONSULTER UN MÉDECIN AVANT D'UTILISER UN SPA OU UN BAIN À REMOUS.

WARNING: PEOPLE USING MEDICATIONS AND/OR HAVING AN ADVERSE MEDICAL HISTORY CONSULT A PHYSICIAN BEFORE USING A SPA OR HOT TUB.

AVERTISSEMENT: LES PERSONNES ATTEINTES DE MALADIES INFECTIEUSES NE DOIVENT PAS UTILISER DE SPA OU DE BAIN À REMOUS.

WARNING: PEOPLE WITH INFECTIOUS DISEASES SHOULD NOT USE A SPA OR HOT TUB.

AVERTISSEMENT: POUR ÉVITER LES BLESSURES, FAITES PREUVE DE PRUDENCE EN ENTRANT DANS LE SPA OU LE BAIN À REMOUS ET EN EN SORTANT.

WARNING: TO AVOID INJURY EXERCISE CARE WHEN ENTERING OR EXITING THE SPA OR HOT TUB.

AVERTISSEMENT: POUR ÉVITER LA PERTE DE CONSCIENCE ET LA POSSIBILITÉ DE NOYADE, NE CONSOMMEZ PAS D'ALCOOL OU NE FAITES PAS USAGE DE NARCOTIQUES AVANT D'UTILISER OU LORS DE L'UTILISATION DU SPA OU DU BAIN À REMOUS.

WARNING: DO NOT USE DRUGS OR ALCOHOL BEFORE OR DURING THE USE OF A SPA OR HOT TUB TO AVOID UNCONSCIOUSNESS AND POSSIBLE DROWNING.

AVERTISSEMENT: LES FEMMES ENCEINTES, OU POSSIBLEMENT ENCEINTES, DOIVENT CONSULTER UN MÉDECIN AVANT D'UTILISER UN SPA OU UN BAIN À REMOUS.

WARNING: PREGNANT OR POSSIBLY PREGNANT WOMEN SHOULD CONSULT A PHYSICIAN BEFORE USING A SPA OR HOT TUB.

AVERTISSEMENT: UNE EAU D'UNE TEMPÉRATURE SUPÉRIEURE À 38 °C PEUT ÊTRE DANGEREUSE POUR LA SANTÉ.

WARNING: WATER TEMPERATURE IN EXCESS OF 38 °C MAY BE INJUROUS TO YOUR HEALTH.

AVERTISSEMENT: AVANT D'ENTRER DANS LE SPA OU DANS LE BAIN À REMOUS, MESUREZ LA TEMPÉRATURE DE L'EAU AVEC UN THERMOMÈTRE PRÉCIS.

WARNING: BEFORE ENTERING THE SPA OR HOT TUB MEASURE THE WATER TEMPERATURE WITH AN ACCURATE THERMOMETER.

CONSIGNES DE SÉCURITÉ

AVERTISSEMENT: N'UTILISEZ PAS DE SPA OU DE BAIN À REMOUS IMMÉDIATEMENT APRÈS UN EXERCICE PHYSIQUE FATIGANT.

WARNING: DO NOT USE A SPA OR HOT TUB IMMEDIATELY FOLLOWING STRENUOUS EXERCISE.

AVERTISSEMENT: L'IMMERSION PROLONGÉE DANS UN SPA OU DANS UN BAIN À REMOUS PEUT PRODUIRE DES EFFETS PHYSIOLOGIQUES DANGEREUX.

WARNING: PROLONGED IMMERSION IN A SPA OR HOT TUB MAY BE INJUROUS TO YOUR HEALTH.

AVERTISSEMENT: N'AUTORISEZ PAS L'UTILISATION D'APPAREILS ÉLECTRIQUES (TELS QU'UNE LAMPE, UN TÉLÉPHONE, UN APPAREIL RADIO, UN TÉLÉVISEUR ETC.) À MOINS DE 1,5 M (5 PI) DE CE SPA OU DE CE BAIN À REMOUS.

WARNING: DO NOT PERMIT ELECTRIC APPLIANCES (SUCH AS LIGHT, TELEPHONE, RADIO, OR TELEVISION) WITHIN 1.5M OF THIS SPA OR HOT TUB.

ATTENTION: CONSERVEZ LA CHIMIE DE L'EAU SELON LES CONSIGNES DU FABRICANT.

ATTENTION: LA CHIMIE DOIT ÊTRE CONFORME AUX DIRECTIVES DU FABRICANT.

L'HYPERTHERMIE SURVIENT LORSQUE LA TEMPÉRATURE INTERNE DU CORPS ATTEINT UN NIVEAU SUPÉRIEUR DE PLUSIEURS DEGRÉS À LA TEMPÉRATURE CORPORELLE NORMALE DE 37 °C (98,6 °F). LES SYMPTÔMES DE L'HYPERTHERMIE COMPRENNENT LA SOMNOLENCE, LA LÉTHARGIE ET UNE AUGMENTATION DE LA TEMPÉRATURE INTERNE DU CORPS. LES EFFETS DE L'HYPERTHERMIE COMPRENNENT:

- (A) INCONSCIENCE D'UN DANGER IMMINENT;
- (B) INCAPACITÉ À RESSENTIR LA CHALEUR;
- (C) INCAPACITÉ À RÉALISER LA NÉCESSITÉ DE SORTIR DU SPA
- (D) INCAPACITÉ PHYSIQUE À SORTIR DU SPA;
- (E) LÉSION FŒTALE CHEZ LA FEMME ENCEINTE; ET
- (F) PERTE DE CONNAISSANCE ENTRAÎNANT DES RISQUES DE NOYADE.

AVERTISSEMENT: L'USAGE DE NARCOTIQUES OU D'ALCOOL PEUT AUGMENTER DE BEAUCOUP LE RISQUE DE DÉCÈS PAR HYPERTHERMIE DANS UN SPA OU DANS UNE CUVE DE RELAXATION.

WARNING: THE USE OF ALCOHOL OR DRUGS CAN GREATLY INCREASE THE RISK OF FATAL HYPERTHERMIA IN HOT TUBS AND SPAS.

CONSIGNES DE SÉCURITÉ

Pour les spas disposant d'un moyen de sortie spécifique, ce moyen ne doit pas être retiré lorsque le spa est en cours d'utilisation.

DANGER: Cet appareil n'est pas conçu pour être utilisé par des personnes (y compris les enfants) dont les capacités physiques, sensorielles ou mentales sont réduites, ou des personnes dénuées d'expérience et de connaissance, sauf si elles ont pu bénéficier, par l'intermédiaire d'une personne responsable de leur sécurité, d'une surveillance ou d'instructions concernant l'utilisation de l'appareil.

Les enfants doivent être surveillés afin de s'assurer qu'ils ne jouent pas avec l'appareil.

DANGER: Risque de noyade accidentelle (surtout chez les enfants de moins de 5 ans) Des précautions doivent être prises pour empêcher les enfants d'accéder au spa sans autorisation. Pour cela, il est possible de faire appel à un adulte surveillant et protégeant le moyen d'accès ou d'installer un dispositif de protection et de sécurité sur le spa. Pour éviter les accidents pendant l'utilisation du spa, assurez-vous que les enfants restent sous la surveillance constante d'un adulte.

Évitez de mettre la tête sous l'eau.

Évitez d'avaler l'eau du spa.

DANGER: Ne pas plonger.



Symbole graphique de sécurité ISO 20712-1 WSM002: Les enfants doivent rester sous surveillance dans l'environnement aquatique



Symbole graphique de sécurité ISO 20712-1 WSP005: Ne pas plonger

RÉGLEMENTATIONS

Vous trouverez ci-dessous les exigences importantes dont vous devez avoir connaissance avant d'utiliser et de faire fonctionner votre spa, conformément à la norme européenne EN 17125:2018.

MOYENS D'ACCÈS ET ACCESSOIRES DU SPA

Tous les accessoires fournis doivent être sûrs et compatibles avec le spa, conformément à la section 4.3 de la norme EN 17125. Pour des raisons de sécurité, l'utilisateur doit utiliser exclusivement les accessoires fournis par le fabricant du spa (par exemple, couverture isolante fabriquée par Master Spas) (section 6.1 d).

Le spa n'est fourni avec aucun moyen d'accès. Les accessoires relatifs au moyen d'accès doivent être conformes à la norme européenne EN 17125. Il convient de tenir compte de type de moyen d'accès au spa (entrée et/ou sortie lorsque cela n'est pas évident). Le moyen d'accès peut être fixé ou non fixé. Consultez les spécifications du fabricant relatives aux accessoires pour obtenir les informations ci-dessous:

- Le nom ou la référence commercial(e);
- Une indication du poids maximal autorisé sur le moyen d'accès;
- Des illustrations répétant les dimensions générales du produit;
- La hauteur des marches et la largeur de la paroi, si cela est applicable à l'entrée et à la sortie;
- Si cela est applicable, une indication concernant les travaux de construction sur site pour l'installation du moyen d'accès;
- La ou les périodes de garantie du moyen d'accès;
- Les instructions d'entretien adéquates pour l'hivernage.

REMARQUE: Une rampe peut être proposée avec le moyen d'accès en cas d'utilisation par des personnes ayant des problèmes de mobilité.

Consultez le fabricant ou l'entrepreneur pour connaître les procédures d'entretien adéquates pour l'hivernage et vérifier le poids maximal autorisé. Le moyen d'accès ne doit pas être utilisé à des fins autres que l'entrée dans le spa. Les escaliers utilisés pour entrer dans le spa / spa de nage doivent être conformes à la section 4.6.4 de la norme EN 17125.

Un dispositif de levage de couverture, le cas échéant, doit être conçu pour maintenir la couverture hors du sol lors de l'utilisation, afin d'éviter la présence de saleté et d'impuretés sur la couverture.

EXIGENCES ÉLECTRIQUES DES ACCESSOIRES DU SPA

Les accessoires à alimentation électrique doivent être conformes aux normes et réglementations en matière de sécurité électrique (au niveau national et au niveau européen). Ils doivent être assemblés conformément au manuel du fabricant. L'installation électrique de tout matériel associé au spa et à son environnement doit être conforme aux exigences nationales.

DISPOSITIFS DE SÉCURITÉ

- Une couverture de sécurité ou un autre dispositif de protection doit être utilisé(e) ; ou bien, toutes les portes et fenêtres (le cas échéant) doivent être sécurisées de manière à empêcher tout accès non autorisé au spa.
- Les barrières, couvertures, alarmes ou dispositifs de sécurité similaires sont des aides utiles, mais ils ne remplacent pas la surveillance continue et compétente par un adulte.

ÉQUIPEMENTS DE SÉCURITÉ

- Il est recommandé de conserver un équipement de sauvetage (par ex., une bouée) près du spa (si cela est approprié).
- Conservez un téléphone et une liste des numéros de téléphone d'urgence à proximité du spa.

UTILISATION DU SPA EN TOUTE SÉCURITÉ

- Encouragez tous les utilisateurs, et notamment les enfants, à apprendre à nager.

RÉGLEMENTATIONS

- Apprenez les gestes de premiers secours (réanimation cardiopulmonaire [RCP]) et rafraîchissez régulièrement ces compétences. Cela peut faire toute la différence et sauver une vie en cas d'urgence.
- Fournissez des instructions à tous les utilisateurs du spa, y compris les enfants, sur les procédures à suivre en cas d'urgence.
- Ne plongez jamais dans de l'eau peu profonde. Cela peut provoquer des blessures graves ou la mort.
- N'utilisez pas le spa après avoir consommé de l'alcool ou pris des médicaments pouvant altérer la capacité de baigneur à utiliser le spa en toute sécurité.
- Lorsque les couvertures sont utilisées, retirez-les complètement de la surface de l'eau avant d'entrer dans le spa.
- Protégez les utilisateurs du spa des maladies liées à l'eau en leur conseillant de garder l'eau traitée et de respecter de bonnes pratiques d'hygiène. Reportez-vous aux consignes de traitement de l'eau dans le manuel de l'utilisateur.
- Stockez les produits chimiques hors de portée des enfants.
- Utilisez la signalisation prévue sur le spa ou à 2 000 mm (78,74 po) du spa, dans un emplacement évident et visible.
- Les échelles amovibles, lorsqu'elles sont retirées, doivent être stockées de manière sécurisée afin que les enfants ne puissent pas y grimper.

SÉCURITÉ DES NON-NAGEURS

- La surveillance continue, active et vigilante par un adulte compétent des nageurs fragiles et des non-nageurs, en particulier dans les spas d'entraînement, est requise à tout moment. N'oubliez pas que les enfants de moins de cinq ans sont le plus à risque de se noyer.
- Désignez un adulte compétent pour surveiller le spa lors de chaque utilisation.
- Les nageurs faibles ou les non-nageurs doivent porter un équipement de protection individuelle, en particulier dans le spa d'entraînement.
- Lorsque le spa n'est pas utilisé, ou lorsqu'il est sans surveillance, retirez tous les jouets du spa et de son environnement afin d'éviter d'y attirer les enfants.

OUVERTURES AUTORISÉES

Les exigences relatives à la taille des ouvertures accessibles doivent être les suivantes.

OUVERTURES PRÉSENTANT UN RISQUE DE COINCEMENT DES DOIGTS, DES ORTEILS, DES MAINS OU DES PIEDS:

- Si le point le plus bas de l'ouverture se trouve dans les premiers 500 mm de la surface d'eau indiquée, aucune exigence ne s'applique;
- Si le point le plus bas de l'ouverture se trouve à plus de 500 mm sous la surface d'eau indiquée, les exigences de la norme EN 16582-1 (Piscines privées) s'appliquent avec l'exception suivante : Les jets d'hydromassage ayant des ouvertures de diamètre > 8 mm ou < 25 mm sont également autorisés en dessous de 500 mm de la profondeur d'eau désignée, lorsqu'ils sont installés dans les zones de places assises/détente prévues, y compris les jets de massage des pieds, et dotés du symbole d'avertissement ci-dessous pour informer du risque de coincement des doigts.
- Si la profondeur de pénétration est inférieure à 10 mm, aucune exigence ne s'applique.



EN 17125 – Ne pas mettre les doigts dans le jet de massage

OUVERTURES PRÉSENTANT UN RISQUE DE COINCEMENT DE LA TÊTE OU DU COU:

Si l'ouverture se trouve complètement sous la surface de l'eau, les exigences relatives aux ouvertures autorisées selon la norme EN 16582-1 (Piscines privées) s'appliquent.

RÉGLEMENTATIONS

UTILISATION DE PRODUITS CHIMIQUES NE CONCERNANT PAS LE TRAITEMENT DE L'EAU

Pour les produits chimiques ne concernant pas le traitement/entretien de l'eau (par exemple, les produits de nettoyage et d'aromathérapie), utilisez uniquement les produits chimiques approuvés selon les réglementations applicables et les produits chimiques mentionnés dans le présent manuel.

ENVIRONNEMENT DU SPA

Le processus de nettoyage doit également concerner les zones conçues pour marcher pieds nus et les zones de détente. L'eau de nettoyage ne doit pas circuler dans le spa ou dans le circuit d'eau du spa. La saleté et les agents de nettoyage doivent être rincés soigneusement afin d'évacuer les zones environnantes à l'écart du spa.

CONSEILS POUR L'UTILISATION

- Pour permettre une bonne circulation lors de la purge et du filtrage du spa afin que l'eau traitée chimiquement circule dans toute la plomberie, tous les jets doivent être laissés en position ouverte, les contrôles d'air et vannes d'aération doivent être fermés, et les vannes de dérivation doivent être en position intermédiaire (déviation de l'eau vers tous les jets).
- Le ou les filtres doivent être nettoyés (et vidés/séchés, si cela est applicable) lorsque le spa est vidé.
- En l'absence de traitement de l'eau automatique et/ou continu (mesure et dosage des produits chimiques), le dosage manuel des produits chimiques ne doit pas être effectué lorsque des baigneurs sont présents dans le spa.
- Si un système automatique est installé, les vérifications périodiques restent requises, conformément aux consignes d'entretien de l'eau du présent manuel.
- Master Spas recommande d'utiliser des granulés de chlore à dissolution rapide (dichlorate de sodium). L'utilisation de pastilles de chlore et d'un flotteur n'est pas recommandée.

CONSEILS RELATIFS À L'EFFICACITÉ ÉNERGÉTIQUE

Afin de minimiser la consommation énergétique lors de l'utilisation quotidienne du spa, utilisez toujours une couverture isolante pour réduire les pertes calorifiques à la surface de l'eau (dues à l'évaporation, à la convection et à la conduction) lorsque le spa n'est pas utilisé.

REMARQUE: Les spécifications thermiques minimales recommandées pour une couverture isolante sont les suivantes: évasement d'épaisseur de 12,7 cm à 7,6 cm (5 po à 3 po) avec une mousse de 0,57 kg (1,25 lb) de densité.

CONFORMITÉ

Vous pouvez avoir l'esprit tranquille: Votre spa fabriqué par Master Spas a été construit dans un souci de sécurité. Nous fabriquons nos spas autonomes de manière à respecter une liste stricte de normes industrielles.

Nos spas sont conformes aux normes industrielles ci-dessous:

- UL 1563 Standard for Electric Spas, Equipment Assemblies and Associated Equipment
- ICC ISPSC International Swimming Pool & Spa Code
- Norme européenne EN 17125: Bain à remous et spas à usage domestique - Exigences de sécurité et méthodes d'essai
- VGB Virginia Graeme Baker Pool and Spa Safety Act (Certifié conforme à la norme UL 1563 par UL)
- ANSI/APSP-6 Standard for Portable Spas
- ANSI/APSP/ICC-14 Standard for Portable Spa Energy Efficiency
- CEC Title 20 Appliance Efficiency Regulation
- CSA C22.2 N° 218.1 Cuves à remous et matériel connexe
- CE EN 60335-2-60 Appareils électrodomestiques et analogues- Sécurité Règles particulières pour les baignoires à système de brassage d'eau
- CE EN 60335-1 Appareils électrodomestiques et analogues - Sécurité Exigences générales
- Directive 93/68/CEE relative au marquage CE
- Directive 2014/35/UE relative à la basse tension
- Directive 2014/30/UE relative à la compatibilité électromagnétique (CEM)
- AS1926.3-2010 RC2016
- Directive 2014/53/UE relative aux appareils sans fil
- UKCA Electromagnetic Compatibility Regulations 2016
- UKCA Electrical Equipment (Safety) Regulations 2016
- UKCA Radio Equipment Regulations 2017
- UKCA The Restriction of the Use of Certain Hazardous Substances in Electrical and Electronic Equipment Regulations 2012
- Conformité avec le règlement REACH de l'UE



CONSIGNES DE SÉCURITÉ ET DE MAINTENANCE DE LA BONDE D'ASPIRATION VGB

Certification VGB 2008:

AVERTISSEMENT



Lisez et suivez toutes les consignes du présent manuel et sur le raccord d'aspiration. Le non-respect des consignes peut provoquer des blessures graves et/ou la mort.



Si les bouchons de test de pression et/ou les bouchons utilisés pour l'hivernage du spa/spa de nage ne sont pas retirés des prises d'aspiration, le risque de piégeage par aspiration peut être accru.



Les composants des prises d'aspiration ont une durée de vie limitée. La couverture/grille doit être inspectée fréquemment et remplacée au moins tous les sept ans, ou si elle s'avère endommagée, cassée, fissurée, manquante ou mal fixée.



Si un raccord est manquant ou cassé, remplacez-le par un raccord ayant des caractéristiques identiques ou supérieures. L'utilisation d'un raccord d'aspiration ayant des caractéristiques inférieures peut provoquer un piégeage du corps pouvant aboutir à des blessures graves, dont les noyades.



N'utilisez pas le spa/spa de nage et ne le faites pas fonctionner si ce raccord d'aspiration est manquant ou cassé ou s'il n'est pas fixé selon les instructions. Le raccord d'aspiration est destiné à empêcher le piégeage du corps. L'utilisation du spa ou du spa de nage avec une grille d'aspiration manquante, cassée ou mal fixée peut provoquer des blessures graves, dont les noyades.



Lorsque le spa/spa de nage fonctionne, l'aspiration est créée au niveau de ce raccord. Il convient d'indiquer aux utilisateurs du spa/spa de nage de ne pas entrer en contact avec ce raccord d'une manière qui bloquerait son orifice. Si un utilisateur du spa/spa de nage bloque ce raccord avec une partie du corps, des blessures graves ou une noyade pourraient se produire.

CONSIGNES DE SÉCURITÉ IMPORTANTES

AVERTISSEMENT: DANGER DE PIÉGEAGE PAR ASPIRATION



L'aspiration au niveau des prises d'aspiration et/ou des couvercles de prises d'aspiration endommagés, cassés, fissurés, manquants ou mal fixés peut provoquer des blessures graves et/ou la mort en raison des dangers de piégeage ci-après:

Piégeage des cheveux: Les cheveux peuvent s'emmêler dans le couvercle de la prise d'aspiration.

Piégeage d'un membre: Si un membre est inséré dans l'ouverture d'un siphon/raccord de prise d'aspiration ou d'un couvercle de prise d'aspiration endommagé, cassé, fissuré, manquant ou mal fixé, il peut se produire un piégeage mécanique ou un gonflement du membre.

Piégeage par aspiration du corps: Une pression négative appliquée à une grande partie du corps ou des membres peut provoquer un piégeage.

Piégeage et éviscération: Une pression négative appliquée directement sur les intestins par le biais d'un siphon/raccord de prise d'aspiration ou couvercle de prise d'aspiration non protégé et endommagé, cassé, fissuré, manquant ou mal fixé peut provoquer un piégeage et une éviscération.

Piégeage mécanique: Il existe un risque que les bijoux, maillots de bain, accessoires pour les cheveux, doigts, orteils ou phalanges se coincent dans l'ouverture d'un couvercle de prise d'aspiration, provoquant un piégeage mécanique.

CONSIGNES DE SÉCURITÉ ET DE MAINTENANCE DE LA BONDE D'ASPIRATION VGB

POUR RÉDUIRE LE RISQUE DE PIÉGEAGE:

- N'utilisez jamais un spa/spa de nage si un composant d'une prise d'aspiration est endommagé, cassé, fissuré, manquant ou mal fixé.
- Remplacez immédiatement tout composant d'une prise d'aspiration endommagé, cassé, fissuré, manquant ou mal fixé.
- Il est conseillé d'inspecter les composants d'aspiration au moins une fois par mois.
- Remplacez l'aspiration dans un délai 7 ans à partir de la date d'installation. Contactez votre revendeur ou le centre de service local pour obtenir un devis et planifier cette procédure de maintenance requise. Il s'agit d'une réglementation obligatoire qui ne fait pas partie de la garantie du spa / spa de nage et n'est pas couverte par cette dernière.

REMARQUE: Passez toujours en revue la totalité des informations de sécurité et de maintenance avant de commencer la maintenance. Contactez Master Spas pour obtenir des informations sur l'installation de l'aspiration dans le cadre du remplacement de tout l'ensemble du dispositif d'aspiration.

GLOSSAIRE DES TERMES DU SPA

Votre nouveau spa est doté de nombreux jets différents. Tous les jets, quel qu'en soit le style, renvoient l'eau vers le spa. L'air est mélangé à l'eau au moyen des commandes d'air (le cas échéant), créant un massage vigoureux. Le débit d'eau se règle simplement en tournant la face extérieure de la plupart des jets. Votre spa peut déjà comporter un ensemble de jets à pulsations, rotatifs, à double pulsation et à orientation réglable. Voici quelques termes et définitions pour vous aider à vous familiariser avec votre spa.

1. JETS THÉRAPEUTIQUES

Situés sur les sièges du spa pour proposer différentes combinaisons thérapeutiques.

2. JETS POUR LE COU (le cas échéant)

Situés au-dessus du niveau normal de l'eau pour apporter un massage à l'arrière de la nuque.

3. JETS POUR LES ÉPAULES (le cas échéant)

Situés au-dessus du niveau normal de l'eau pour apporter un massage aux épaules.

4. JET THÉRAPEUTIQUE MASTER BLASTER® POUR LES PIEDS (le cas échéant)

Un grand jet avec plusieurs buses fixes situées au fond du spa, près du sol, pour apporter un massage excellent aux pieds.

5. VANNE DE DÉRIVATION DE JET* (le cas échéant)

Située sur la bride supérieure du spa, cette grande vanne dérive physiquement le débit d'eau d'un groupe de jets à un autre. Assurez-vous qu'aucun grain de sable ou qu'aucune particule ne soit entré(e) dans le spa, car cela peut bloquer le dispositif de dérivation. Il est conseillé de tourner la vanne de dérivation uniquement lorsque la pompe est éteinte.

6. VANNE DE FONCTIONNALITÉ AQUATIQUE* (le cas échéant)

Située sur la bride supérieure du spa, cette vanne plus petite ajuste le débit d'eau des cascades et/ou des fonctionnalités aquatiques de votre spa.

REMARQUE: Lorsque le spa n'est pas utilisé, cette vanne doit être presque fermée (mais pas complètement) afin d'empêcher les fonctionnalités aquatiques de laisser l'eau atteindre la couverture lorsqu'elle est fermée. Si elle reste presque complètement ouverte, l'eau pourrait atteindre la couverture, voire sortir du spa, provoquant une perte d'eau.

7. JET DE DÉRIVATION 3 VOIES* (le cas échéant, dans les bains à remous Getaway)

Ce grand jet peut être tourné à 180° sur 3 points différents. Il dérive le débit d'eau d'un groupe de jets à un autre. Lorsque la pompe est désactivée, faites tourner la face de ce jet de 1/4 de tour à la fois, dans le sens horaire ou antihoraire, afin de l'ajuster.



8. VANNE DE COMMANDE D'AIR*

Ces petites vannes se trouvent autour de la partie supérieure de votre spa. Vous pouvez augmenter ou diminuer la force de vos jets en actionnant ou en fermant les vannes de commande d'air. En général, chaque vanne de commande d'air actionne 1 ou 2 groupes ou sièges de jets dans le spa. Lorsqu'elles ne sont pas utilisées, les commandes d'air doivent être en position fermée, car l'introduction d'air dans l'eau peut avoir tendance à refroidir l'eau et à augmenter le taux de dissipation des niveaux de désinfectant.

***REMARQUE:** Reportez-vous aux Schémas de pompes au dos de ce manuel pour connaître l'emplacement des vannes, des commandes et des jets.

9. PANNEAU DE COMMANDE EN SURFACE

Vous pouvez commander en sécurité toutes les fonctions de l'intérieur et de l'extérieur de votre spa au moyen du panneau de commande en surface. Ce panneau est utilisé pour commander la température de l'eau, les pompes, la lumière du spa, les cycles de filtration automatique et d'autres fonctions avancées. L'écran numérique vous donne une lecture constante des températures et vous avertit en cas de dysfonctionnement. Plusieurs fonctions programmables par l'utilisateur sont également disponibles.

10. TÉLÉCOMMANDE PERSONNELLE* (le cas échéant)

Certains modèles de spas peuvent comporter une télécommande supplémentaire qui permet à l'utilisateur de contrôler sa thérapie par jets, tout en restant sur son siège (le cas échéant). En appuyant une fois sur la télécommande, vous activez la pompe. Appuyez à nouveau pour activer la vitesse élevée et encore une fois pour l'éteindre.

11. PANNEAU D'ACCÈS AUX ÉQUIPEMENTS

Il s'agit du panneau de jupe située sous le panneau de commande en surface. Cet espace accueille la plupart des composants responsables du fonctionnement du spa. Ces composants comprennent les pompes, le chauffage, le système de commande du spa, l'ozoniseur (le cas échéant) et le système d'éclairage LED (le cas échéant). Le placement de la pompe et de l'équipement peut varier selon le modèle.

12. PANNEAUX D'ACCÈS

Il s'agit des panneaux de jupe situés des quatre côtés du spa. Tous les panneaux de jupe sont rétractables pour l'entretien en cas de besoin. Master Spas recommande de prévoir 90 cm (3 pi) pour l'accès autour du spa.

13. COUVERCLE DES FILTRES

Ce couvercle s'installe au-dessus de la zone du filtre et la barrière afin de couvrir les filtres. Retirez le couvercle des filtres pour accéder aux filtres et procéder aux opérations de maintenance. Pour les modèles équipés d'un logement de filtres télescopique, il vous suffit de le soulever pour retirer cet ensemble flottant et accéder au filtre. Lorsque le débit d'eau est faible ou lorsque la pompe de filtration/chauffage est arrêtée, la partie télescopique de l'ensemble de filtre flotte au niveau de la ligne d'eau. Lorsque le débit d'eau est élevé, il est attiré vers le fond. Reportez-vous à la section « Accès aux filtres lors des procédures de maintenance régulière » pour obtenir des instructions détaillées sur les ensembles de filtres.

14. BARRIÈRE

La barrière est la porte horizontale située devant les filtres qui aide à capturer les débris dans la zone du filtre.

15. SYSTÈME DE COMMANDE DU SPA

Il héberge les câbles et composants électriques nécessaires au fonctionnement du spa.

16. CHAUFFAGE DU SPA

Il s'agit d'un chauffage électrique logé dans un tube en acier inoxydable. Il est commandé thermostatiquement et équipé de capteurs d'arrêt de sécurité de température limite haute.

***REMARQUE:** Reportez-vous aux Schémas de pompes au dos de ce manuel pour connaître l'emplacement des vannes, des commandes et des jets.

17. VANNES GUILLOTINE

Ces vannes sont utilisées par le personnel d'entretien pour empêcher l'eau d'entrer dans le système de chauffage (élément chauffant et pompe raccordée à ce dernier), de sorte qu'il ne soit pas nécessaire d'évacuer l'eau du spa en cas d'entretien nécessaire du système de chauffage du spa (varie selon les modèles).

REMARQUE: Les vannes guillotine doivent être complètement ouvertes lors du fonctionnement normal.



Vanne guillotine et raccord-union de la pompe

18. POMPE THÉRAPEUTIQUE PRINCIPALE

Cette pompe produit un écoulement d'eau par les jets principaux du spa. La première pompe peut fonctionner à deux vitesses (varie selon les modèles). La vitesse faible (le cas échéant) produit une circulation d'eau efficace pendant la filtration, le chauffage de l'eau du spa, et une action douce des jets. La vitesse élevée permet de délivrer la puissance maximale des jets. La pompe principale est commandée par le bouton « Jets » ou « Jets I » du panneau de commande en surface.

19. POMPE THÉRAPEUTIQUE SECONDAIRE (le cas échéant)

Cette pompe produit un écoulement d'eau dans 1 à 2 groupes ou sièges de jets du spa. La deuxième pompe fonctionne de la même manière que la pompe principale et est commandée par le bouton « Jets 2 » ou « Aux » du panneau de commande de surface.

20. TROISIÈME POMPE THÉRAPEUTIQUE (le cas échéant)

Cette pompe produit un écoulement d'eau dans 1 à 2 groupes ou sièges de jets du spa. Elle est commandée par le bouton « Jets 3 » du panneau de commande en surface.

21. POMPE DE CIRCULATION (le cas échéant)

Cette pompe produit un débit d'eau par le réchauffeur du spa, qui est nécessaire à l'activation de l'injecteur d'ozone. Cette pompe économe en énergie fonctionne généralement 24 heures sur 24 pour une filtration et un chauffage efficaces.

22. RACCORD-UNION DE LA POMPE

Ce raccord connecte la plomberie et la pompe. Il permet de dégager les éventuelles bulles d'air de la pompe et permet au personnel d'entretenir facilement les pompes.

23. RACCORDS UNION POUR RÉCHAUFFEUR

Ils sont utilisés par le personnel d'entretien pour entretenir facilement le chauffage.

ECOPUR® CHARGE

MASTER CORE TECHNOLOGY

Le système EcoPur® Charge* repose sur le tissu de filtration breveté par Master Spas. Ce tissu est enroulé solidement pour former un cœur « Master Core », créant une cellule catalytique. La cellule en tissu est emboîtée dans un « cœur à ressort » unique permettant un débit et une « charge » maximum de l'eau. Lorsque l'eau entre en contact avec le cœur « Master Core » du système EcoPur® Charge, une réaction chimique entraîne la formation de quantités contrôlées d'hydroxydes de zinc et de cuivre. Comme dans la nature, lorsque des libérations contrôlées d'oxydes de cuivre et de zinc sont transportées dans de l'eau filtrée, elles tuent les bactéries et créent des conditions hostiles à la croissance des algues et des champignons. L'utilisation d'EcoPur® Charge permet de réduire la quantité de produits chimiques nécessaires, ce qui protège la plomberie et les équipements du spa ou du bain à remous, puisque les tuyaux sont ainsi protégés des effets corrosifs du chlore. La technologie du cœur « Master Core » d'EcoPur® Charge est une autre conception exclusive de Master Spas.

CARACTÉRISTIQUES

- Libère des oxydes de cuivre et de zinc aux propriétés assainissantes
- Réduit la teneur en métaux lourds solubles dans l'eau
- Régule la formation de tartre, de bactéries et d'algues
- Protège la plomberie du spa
- Réduit l'utilisation de produits chimiques
- Contribue à éviter l'endommagement des vêtements de natation

FABRIQUÉ
A U X
ÉTATS-UNIS 

* EN INSTANCE DE BREVET

AVANTAGES DU SYSTÈME ECOPUR® CHARGE

INSTALLATION DU SYSTÈME ECOPUR® CHARGE

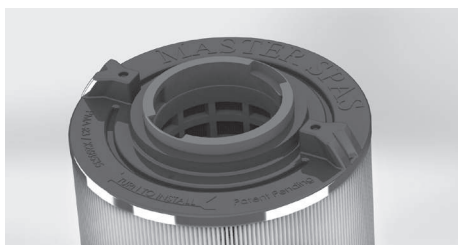

Filter externe Master Spas*

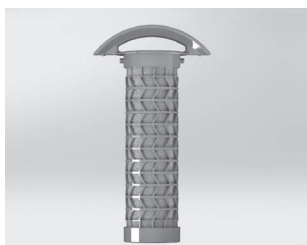

EcoPur® Charge*

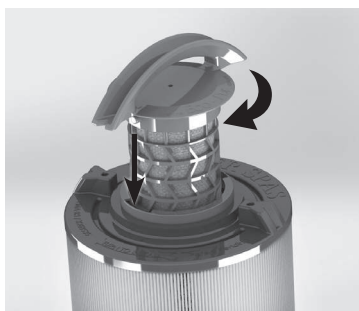

Tournez dans le sens horaire pour verrouiller

ÉTAPES D'INSTALLATION

1. Insérez le système EcoPur® Charge dans le filtre externe.
2. Faites tourner le système EcoPur® Charge dans le sens horaire pour le bloquer à sa place tout en maintenant le filtre externe. Une fois que le dispositif est enclenché dans la position verrouillée, la poignée du système EcoPur® Charge s'aligne avec les points moulés sur le filtre externe.

REMARQUE: Le système EcoPur® Charge doit être remplacé tous les 6 mois. La première installation du système EcoPur® Charge interne dans le filtre externe peut être un peu difficile, surtout si les deux composants sont neufs.

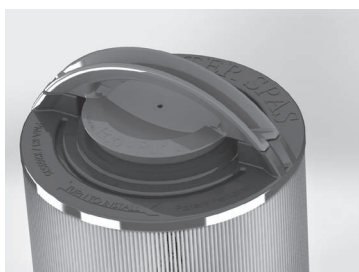

FABRIQUÉ
A U X
ÉTATS-UNIS



* EN INSTANCE DE BREVET

Avant de vous attaquer à l'entretien de l'eau, voici quelques termes qui vous aideront.

- 1. PARTIES PAR MILLION (PPM):** Il s'agit d'un type de mesure utilisé dans la plupart des lectures de teneur en produit chimique des piscines et spas. On peut la définir comme un ensemble d'un million d'éléments de taille et composition égales, à côté d'un élément différent, mais de même taille. On appelle ça une partie par million.
- 2. ALCALINITÉ TOTALE:** Mesure des substances dans votre eau comme les hydroxydes, les carbonates et les bicarbonates. Lorsque les niveaux sont appropriés, ces éléments empêchent la turbidité de l'eau et la prolifération des bactéries. De même, ils empêchent la détérioration du fonctionnement interne de votre spa ou la formation de calcaire. L'alcalinité totale (AT) aide également à stabiliser le pH. Plus le niveau d'AT est élevé (dans la mesure où il se situe dans la plage recommandée), moins le pH est susceptible de changer. Avec une faible alcalinité, le pH fluctuera et sera plus difficile à contrôler. Avec une alcalinité forte, il devient très difficile de changer le pH.
- 3. PH OU POTENTIEL HYDROGÈNE:** Le pH indique l'acidité ou la basicité de l'eau. L'objectif est d'avoir un pH neutre et stable pour prévenir les dommages au spa et les conditions malsaines. Un pH faible peut corroder les métaux, corroder ou tacher la fibre de verre ou l'acrylique, causer des conditions insalubres qui irritent les yeux ou la peau et détruire l'alcalinité totale de l'eau. Un pH élevé peut entraîner une eau trouble, une irritation des yeux ou de la peau, la formation de calcaire et une faible efficacité du chlore ou du brome. Veuillez noter que les produits chimiques que vous utilisez pour désinfecter et nettoyer votre spa peuvent également abaisser ou élever le pH dans l'eau. Malheureusement, il existe de nombreuses variables pour prévenir un pH élevé dans votre spa.
- 4. CHOC CHLORÉ:** Lors de la réalisation d'un choc chloré de l'eau de votre spa, vous éliminez les composés organiques de l'eau, tuez les bactéries, éliminez les bromamines ou les chloramines et réactivez les bromures dans le spa pour une eau plus propre. Un tel traitement de votre eau devrait être réalisé une fois par semaine, après une utilisation intensive ou chaque fois que le taux de chlore est inférieur aux taux de chlore total. Pour cela, ajoutez un comburant/choc non chloré pour brûler les chloramines ou ajoutez du chlore supplémentaire pour augmenter le niveau de chlore. Un comburant/choc non chloré agit en libérant de l'oxygène dans l'eau, ce qui remplit une fonction similaire à celle du chlore. L'avantage d'utiliser ce type de traitement est qu'il est possible d'entrer, sans danger, dans l'eau 15 minutes après l'application. De même, ce traitement permet de ne pas obtenir de niveaux excessifs de désinfectant (chlore). Cependant, un comburant/choc non chloré ne débarrasse pas l'eau des bactéries. Si vous utilisez du chlore, vous devez attendre que la lecture de chlore total soit à un niveau sûr avant d'entrer dans l'eau.
- 5. SÉQUESTRATION:** Cela peut être défini comme la capacité à former un complexe chimique qui reste dans la solution, malgré la présence d'un agent de précipitation (c.-à-d. du calcium et des métaux). Si les minéraux et les métaux présents dans l'eau ne sont pas séquestrants, ils peuvent provoquer une réaction, en donnant une couleur brune, rouge, orange ou verte à l'eau selon les minéraux et les métaux présents dans votre eau. Il est important d'ajouter un agent séquestrant lors de l'ajout d'eau à votre spa et même régulièrement (si les instructions sur la bouteille le recommandent). Voici quelques marques courantes de produits chimiques séquestrants: minquest, stain and scale control, metal-x, spa defender, spa metal gone, (etc.).
- 6. FILTRATION:** Les filtres sont nécessaires pour capturer les particules de poussière, la terre, les algues, etc. qui entrent de façon continue dans l'eau. Si le spa ne fonctionne pas suffisamment longtemps chaque jour pour que le filtre fasse correctement son travail, cela demande plus de travail aux produits chimiques et vous coûte plus cher. Le temps de filtrage dépendra de la capacité en eau, de la pompe, du filtre et, bien sûr, de la fréquentation. Nous vous conseillons de garder des cartouches de rechange à portée de main pour faciliter le nettoyage fréquent de la cartouche, sans nécessiter d'arrêt prolongé. Ceci permettra également à la cartouche de sécher entre les utilisations, ce qui augmentera sa durée de vie jusqu'à deux fois. Remplacez la cartouche lorsque les plis commencent à se détériorer. Il faut nettoyer la cartouche au minimum une fois par mois. Plus souvent en cas de forte affluence. Voir Nettoyage des éléments de votre filtre dans la section Maintenance régulière.
- 7. DÉSINFECTANTS:** Les germes et les bactéries pénètrent dans l'eau à partir de l'environnement et du corps humain; un désinfectant maintient l'eau équilibrée et sécuritaire. Le chlore ou le brome peuvent être utilisés comme désinfectant pour créer un environnement aquatique sain.

TERMES DE LA CHIMIE DE L'EAU QUE VOUS DEVEZ CONNAÎTRE

A. Chlore:

1. Un seul type est approuvé pour être utilisé dans un spa. Le dichlorate de sodium, chlore en granulés, à dissolution rapide et au pH neutre.
2. Le chlore est un désinfectant immédiat et sera ajouté au besoin pour maintenir les niveaux de chlore libre.

B. Brome

1. Deux types de tablettes:
 - a. Hydrotech
 - b. Lonza
2. Le brome est un produit chimique à dissolution lente et peut prendre quelques jours pour être efficace dans l'eau.

REMARQUE: L'utilisation de brome n'est pas recommandée avec les filtres EcoPur® car elle peut nuire à la capacité de maintenir des niveaux de réserve/résiduels adéquats pour conserver d'excellentes conditions sanitaires.

AVERTISSEMENT: Les revêtements SoftTread ne sont pas compatibles avec le brome et entraîneront une détérioration injustifiée du matériau. N'utilisez pas de brome si votre spa est équipé de ces revêtements.

8. **MATIÈRES TOTALES DISSOUTES (MTD):** Matières qui ont été dissoutes par l'eau, par ex., comme ce qui se produit lorsque vous mettez du sucre dans du café ou du thé.
9. **VIE UTILE DE L'EAU (EN JOURS):** Il faut vidanger le spa au moins une fois tous les 180 jours. La vie utile peut varier en fonction de l'utilisation et de l'affluence.
10. **ADDITIF ANTIMOUSSE:** Produit chimique utilisé pour réduire temporairement la mousse. La mousse peut provenir des huiles pour le corps, cosmétiques, lotions, nettoyants de surface, pH élevés ou algues, ainsi que d'autres matières organiques. De faibles niveaux en calcium ou désinfectant peuvent également générer une augmentation de la mousse. Notez que vous pourriez avoir besoin de retirer physiquement la mousse et/ou de vidanger tout ou partie de votre eau pour enlever ou diluer les causes de la mousse.
11. **DURETÉ CALCIQUE:** Cette mesure vous indique la quantité de magnésium et de calcium dans votre eau. Cependant, la dureté calcique peut réagir avec les produits chimiques, bactéries, saletés et autres substances que votre eau dissout et être déséquilibrée. Tout comme les autres éléments, les niveaux de calcium doivent rester équilibrés et doivent être surveillés. Dans le cas contraire, vous courez un risque de détérioration des métaux, de formation d'eau moussante ou d'opacification et de formation de calcaire à la surface de votre eau.

REMARQUE: Laissez toujours le couvercle du spa ouvert pendant 15 minutes après l'ajout des produits chimiques pour éviter que les dégagements gazeux n'endommagent le couvercle, les appuie-tête, la quincaillerie en acier inoxydable et les autres pièces indispensables du spa.
12. **BIOFILM:** Il s'agit de tout groupe de microorganismes dans lesquels les cellules se collent les unes aux autres et souvent ces cellules adhèrent à une surface (c.-à-d. la plomberie et la coquille du spa). Le biofilm peut se développer au fil du temps pendant l'utilisation de votre spa.

IMPORTANCE DES PRODUITS CHIMIQUES POUR UN SPA

1. **ÉVAPORATION:**

Lors de l'évaporation, seule l'eau pure s'évapore, laissant derrière elle les sels, les minéraux, les métaux et tout produit chimique inutilisé. Ajouter de l'eau revient à ajouter plus de sels, de minéraux et de métaux. Avec le temps, l'eau peut devenir saturée de ces matières dissoutes et causer la formation de taches ou de tartre sur les parois du spa ou l'accumulation de tartre à l'intérieur de l'équipement. L'eau peut aussi se colorer ou se troubler et des signes de corrosion peuvent apparaître sur la plomberie et les raccords.

2. **CHALEUR:**

La chaleur entraîne une évaporation bien plus rapide et cause un précipité de métaux hors de la solution.

3. **AIR:**

De la poussière et d'autres contaminants en suspension dans l'air sont introduits dans le spa.

4. **ENVIRONNEMENT:**

L'environnement dans lequel se trouve le spa peut aussi avoir un impact sur la qualité de l'eau. Des éléments tels que le pollen, l'herbe, le sable, la terre, l'engrais de gazon, la poussière en suspension dans l'air, les insectes, les feuilles et les animaux domestiques peuvent tous affecter la qualité de l'eau du spa.

5. **BAIGNEURS:**

Lorsque le spa est utilisé, les baigneurs introduisent des contaminants dans l'eau. L'augmentation de la charge du baigneur, de la durée d'utilisation et de la fréquence augmentera la quantité de contaminants.

REMARQUE: Il vous faudra peut-être adapter les programmes d'entretien présentés dans ce manuel, en fonction de la charge du baigneur et de la fréquence d'utilisation du spa.

GUIDE RELATIF À LA CHIMIE DE L'EAU

Avant de procéder au traitement de l'eau, consultez la section Caractéristiques des modèles de ce manuel pour connaître la contenance de votre spa, afin de vous assurer que vous ajoutez la bonne quantité de produits chimiques. La concentration de principes actifs dans les produits chimiques pour spa varie selon le fabricant. Par conséquent, veuillez toujours consulter les instructions du fabricant de produits chimiques. Lorsque vous ajoutez des produits chimiques de spa, répartissez-les toujours sur la surface de l'eau pendant que les pompes fonctionnent. Consultez le tableau ci-dessous pour en savoir plus sur les plages recommandées.

BS EN 17125:2018

PARAMÈTRE	VALEUR ^a
Clarté de l'eau	Vue dégagée du bas
Couleur de l'eau	Aucune couleur ne doit être observée ^{b, c}
Turbidité en FNU/NTU	max. 1,5 (de préférence moins de 0,5)
Concentration de nitrate supérieure à celle de l'eau de remplissage (en mg/l)	Différence max. de 20 par rapport à la concentration d'eau de remplissage
Carbone organique total (COT) (en mg/l) ^d	max. 4,0
Potentiel redox contre Ag/AgCl 3,5 M KCl en mV	min. 650
Valeur du pH ^{e, f}	6,8 à 7,6
Chlore actif libre (sans acide cyanurique) (en mg/l)	0,3 à 1,5 ^g
Chlore libre utilisé en combinaison avec l'acide cyanurique (en mg/l)	1,0 à 4,0 ^g
Acide cyanurique (en mg/l)	max. 100 ^h
Chlore combiné (en mg/l)	max 0,5 ⁱ (de préférence proche de 0,0 mg/l)
Brome (en mg/l)	2,0 à 4,0 ^g
Lors de l'utilisation de désinfectants alternatifs/supplémentaires, d'autres paramètres appropriés peuvent être envisagés.	
^a Consultez les règlements et lignes directrices nationaux pour tout écart.	
^b Les sources d'eau naturelles peuvent entraîner une coloration de l'eau.	
^c La coloration intentionnelle de l'eau est exclue.	
^d Lorsque l'on utilise des composés organiques, cette valeur peut être plus élevée.	
^e Sous réserve du ou des flocculants utilisés (le cas échéant).	
^f Lorsque le pH est supérieur à 7,5, le chlore libre actif est inférieur à 50 %.	
^g Le dépassement temporaire en raison de la dose manuelle et du faible volume d'eau par rapport au ratio utilisateur est acceptable, pourvu que la santé de l'utilisateur ne soit pas compromise.	
^h Si la réglementation nationale permet > 100 mg/l, un traitement approprié doit être appliqué (par ex. dilution).	
ⁱ Si la réglementation nationale permet > 0,5, un traitement approprié doit être appliqué (par ex. dilution).	

REMARQUE: Les paramètres physiques et chimiques indicatifs lors de l'utilisation du désinfectant au chlore décrits dans ce manuel sont spécifiés pour être conformes à la réglementation de l'Union européenne (BS EN 17125:2018). Les organismes de réglementation des pays en dehors de l'Union européenne peuvent exiger des valeurs différentes de celles décrites ici. Si le spa est installé dans un pays en dehors de l'UE, vérifiez auprès de votre organisme de réglementation local les niveaux chimiques recommandés dans votre région. L'utilisation inappropriée de produits chimiques peut donner lieu à une eau insalubre et dangereuse ainsi qu'à une décoloration, une dégradation, des dommages et d'autres imperfections injustifiées de la surface et des composants du spa.

 REGARDER LES VIDÉOS D'INSTRUCTION: masterspas.com/video-tutorials

ÉTAPES DE DÉMARRAGE

1. Il faut remplir votre spa avec de l'eau du robinet à l'aide d'un préfiltre, que vous pouvez obtenir auprès de votre revendeur Master Spas local. Ce préfiltre aide à supprimer de nombreux minéraux présents dans l'eau, permettant ainsi de parvenir plus facilement à un bon équilibre de l'eau après un nouveau remplissage. N'utilisez jamais plus de 50 % d'eau adoucie lors du remplissage du spa.
2. Au cours du premier remplissage du spa, ajoutez un agent séquestrant pour lutter contre les minéraux en suspension dans l'eau. Ces agents sont vendus sous de nombreux noms différents, tels que Mineral Clear ou Metal Protect. Veillez à toujours suivre les instructions indiquées sur la bouteille et laissez l'eau circuler et filtrer pendant au moins 30 minutes (ou selon les recommandations indiquées sur la bouteille) avant d'ajouter d'autres produits chimiques.
3. Vérifiez le pH, l'alcalinité totale et la dureté calcique de l'eau. Il existe deux méthodes différentes que vous pouvez utiliser pour tester votre eau.

BANDETTES RÉACTIVES: Les blocs sur ces fines bandelettes réagissent en changeant de couleurs lorsque vous les trempez dans l'eau du spa. Pour éviter les résultats de test défectueux, prenez des précautions lors du retrait d'une bandelette de test de l'emballage. Ouvrez le colis et secouez une bandelette dans votre main, en évitant le contact si possible avec les autres bandelettes. Scellez immédiatement le contenant pour que les bandelettes restantes ne soient pas exposées à l'humidité. Trempez la bandelette d'essai dans l'eau et suivez les instructions fournies avec les bandelettes d'essai, car les instructions peuvent varier. Notez les couleurs sur votre bandelette de test et comparez-les à la clé sur l'emballage pour déterminer si les éléments sont neutres, trop hauts ou trop bas.

KIT D'ANALYSE: Lors de l'utilisation d'un kit d'analyse, vous examinerez un échantillon d'eau de votre spa, plutôt qu'une bandelette. Veillez à suivre les instructions de votre kit, à remplir le récipient au niveau approprié, puis à verser le liquide indiqué dans le récipient. Comparez la nouvelle couleur de votre eau à la clé indiquée sur le kit pour déterminer comment procéder. Selon le kit que vous achetez, il est possible de tester chacun de ces éléments : alcalinité totale, pH, chlore, brome et dureté calcique.

4. Équilibrez le pH et l'alcalinité totale (AT) en suivant les consignes sur les bouteilles de produits chimiques. Attendez 15 minutes, vérifiez et ajustez les doses si nécessaire.
5. Il peut être nécessaire de revérifier et d'ajouter des produits chimiques supplémentaires pour parvenir aux bons niveaux.
6. Ajoutez des granules de concentré de chloration (dichloroisocyanurate de sodium) au premier démarrage pour commencer à désinfecter l'eau du spa, selon les instructions sur la bouteille chimique. Les baigneurs ne doivent pas entrer dans le spa jusqu'à ce que le chlore baisse à un niveau sûr. Pour cela, reportez-vous au Guide relatif à la chimie de l'eau dans cette section. Il est important de ne pas ajouter les granules de chloration avant d'avoir atteint le bon niveau de pH, d'alcalinité et de dureté calcique.

REMARQUE: Consultez la section Caractéristiques des modèles de ce manuel pour connaître la contenance de votre spa, afin de vous assurer que vous ajoutez la bonne quantité de produits chimiques. Quand vous ajoutez un comburant/choc chloré ou non chloré, répandez toujours le produit dans toute l'eau pendant que les pompes sont en marche. La concentration de principes actifs dans les produits chimiques pour spa, varie selon les fabricants.



REGARDER LES VIDÉOS D'INSTRUCTION:
masterspas.com/video-tutorials

▶ **REGARDER LES VIDÉOS D'INSTRUCTION:** masterspas.com/video-tutorials

AVANT CHAQUE UTILISATION

Testez l'eau du spa pour voir si le pH et les niveaux de désinfection sont bons. Adaptez-les le cas échéant comme indiqué dans le Guide de chimie de l'eau figurant dans la rubrique « Entretien de l'eau – Plages recommandées ». Des niveaux appropriés doivent être présents avant l'utilisation du spa. Les baigneurs doivent s'abstenir d'entrer dans le spa si les niveaux de chlore ne respectent pas les plages de valeurs recommandées.

APRÈS CHAQUE UTILISATION

Testez l'eau et traitez-la le cas échéant afin de maintenir un pH et des niveaux de chlore libre assurant des conditions saines durables après utilisation. Le nombre d'utilisateurs du spa (et la durée d'utilisation) appauvrit les niveaux de chlore et peut conduire le chlore libre testé à être inférieur au chlore total, obligeant à utiliser plus souvent un oxydant/traitement choc non chloré.

3 FOIS PAR SEMAINE

Testez l'eau à l'aide de bandelettes réactives aux produits chimiques. Adaptez le niveau de désinfectant, de pH et d'alcalinité en fonction des résultats, en suivant les indications fournies sur la bouteille du fabricant de produits chimiques. Si le niveau de chlore libre mesuré est inférieur à celui du chlore total, un traitement complémentaire à l'oxydant/choc non chloré s'avère nécessaire.

UNE FOIS PAR MOIS

Laissez tremper les éléments de votre filtre normal toute la nuit dans un contenant rempli de nettoyant pour filtre de spa, puis rincez à l'eau claire. Pour de meilleurs résultats, laissez sécher le filtre avant de le réinsérer. (Il ne faut jamais nettoyer l'élément EcoPur® dans du nettoyant pour filtre. Rincez-le simplement à l'eau.) Lors du nettoyage des filtres, assurez-vous que les pompes (y compris la pompe de circulation) ne fonctionnent jamais sans les filtres en place. Si vous ne le faites pas, des débris peuvent être aspirés dans les pompes et causer des dommages non pris en charge par la garantie. Voir le paragraphe « Nettoyer les éléments de votre filtre » dans la rubrique « Entretien » de ce manuel pour plus d'informations.

TOUS LES 180 JOURS

Vidangez et re-remplissez votre spa d'eau fraîche, installez un nouvel élément EcoPur®, nettoyez le filtre normal et répétez la procédure de démarrage. Il faut remplacer le filtre normal au moins une fois par an. Au fil du temps et de l'utilisation par les baigneurs, du biofilm peut se former. Il existe des produits chimiques qui facilitent l'élimination du biofilm. Il est conseillé de les utiliser périodiquement avant de vidanger.

LE CAS ÉCHÉANT

Si l'eau semble trouble, assurez-vous que le pH se situe dans la plage appropriée et traitez avec des granules de chloration afin de maintenir les niveaux de chlore libre. Effectuez un traitement choc non chloré (oxydant choc) si le taux de chlore libre est inférieur à celui du chlore total. Référez-vous toujours aux recommandations de dosage données par le fabricant de produits chimiques sur le contenant. Les niveaux de chlore libre doivent être maintenus conformément au Guide de chimie de l'eau.

Vous pouvez utiliser un additif antimousse en cas de présence excessive de mousse. Une utilisation excessive d'additif antimousse rendra l'eau trouble et laiteuse. Il s'agit de recommandations générales pour l'entretien de l'eau, qui peuvent varier en fonction de l'utilisation et de l'affluence. Selon l'affluence et la fréquence d'utilisation, le nombre de vidanges et de re-remplissages peut varier, ainsi que la fréquence de nettoyage de vos filtres.

UTILISEZ UNIQUEMENT DES PRODUITS CHIMIQUES POUR SPA

N'utilisez pas de produits chimiques conçus pour les piscines. Avec un spa, vous travaillez sur un petit volume d'eau chaude, comparé à un grand volume d'eau relativement froide dans une piscine. De ce fait, les produits chimiques ont une durée de vie plus courte et les bactéries peuvent se multiplier plus vite que dans une piscine. Un spa est plus exigeant qu'une piscine et requiert un pH aussi neutre que possible, quoi qu'on y mette. C'est pourquoi il faut exclusivement utiliser des produits chimiques conçus pour les spas. Référez-vous toujours aux recommandations de dosage données par le fabricant de produits chimiques sur le contenant.

ENTRETIEN DE L'EAU – GUIDE DE DÉPANNAGE

EN 17125

▶ REGARDER LES VIDÉOS D'INSTRUCTION: masterspas.com/video-tutorials

PROBLÈME	CAUSES POSSIBLES	SOLUTION
ODEUR DE CHLORE	Excès de chlore	Injectez dans l'eau un oxydant / traitement choc non chloré
	pH faible	Adaptez le pH si nécessaire
MAUVAISE ODEUR DE L'EAU	Faibles niveaux de désinfectant	Adaptez le niveau de désinfectant au moyen de granules de chloration.
	pH insuffisant ou excessif	Adaptez le pH si nécessaire
	Multiplication des bactéries ou des algues	Si le désinfectant a déjà été adapté, il peut s'avérer nécessaire de purger le système.
EAU TROUBLE	Filtres sales ou filtration inadéquate	Nettoyez les filtres avec du nettoyeur pour filtre et réglez la filtration.
	Chimie de l'eau déséquilibrée	Testez et adaptez les niveaux de produits chimiques
	Eau usée	Vidangez, nettoyez la coque intérieure et remplissez avec de l'eau filtrée
EAU TROUBLE ET VERTE	Les niveaux d'alcalinité totale sont faibles	Utilisez un élévateur de pH
	Les niveaux de désinfectant sont faibles	Appliquez un oxydant / traitement choc non chloré et réglez le désinfectant
EAU LIMPIDE, MAIS VERTE	Teneur élevée en fer ou en cuivre	Utilisez un agent séquestrant
	Les niveaux de désinfectant sont faibles	Appliquez un oxydant / traitement choc non chloré
EAU BRUNE	Taux élevé de fer ou de manganèse	Utilisez un agent séquestrant
MOUSSE	Niveaux élevés d'huiles pour le corps, lotions, savon, etc.	Ajoutez une petite quantité d'additif antimousse, une préparation enzymatique et vérifiez la chimie de l'eau
	Faible dureté calcique	Utilisez un augmentateur de dureté calcique
	Chimie de l'eau déséquilibrée	Testez et adaptez les niveaux de produits chimiques
IRRITATION OCULAIRE OU CUTANÉE	Eau insalubre	Réglez la chimie de l'eau en fonction des résultats de test.
	Niveau de chlore total supérieur à 5 ppm	Appliquez un oxydant / traitement choc non chloré
	Faibles niveaux de désinfectant / pH	Adaptez le niveau de pH au besoin
DÉPÔTS D'ÉCUME AU NIVEAU DE LA LIGNE D'EAU	Huiles de corps et saleté	Utilisez un nettoyeur multi-usages pour nettoyer la surface du spa et ajoutez une préparation enzymatique à l'eau du spa
DÉPÔTS DE CALCAIRE, DE TARTRE	Présence de minéraux dans l'eau et utilisation insuffisante d'agent séquestrant	Après avoir vidé la cuve, utilisez un nettoyeur multi-usages ou du vinaigre blanc et frottez à l'aide d'un chiffon doux
CORROSION DE PIÈCES MÉTALLIQUES	Faible pH ou alcalinité totale	Vérifiez la chimie de l'eau et réglez-la en conséquence

REMARQUE: Veuillez vous référer à la rubrique « Entretien de l'eau - Plages recommandées » pour consulter les niveaux recommandés de produits chimiques.

PROCÉDURES D'ENTRETIEN RÉGULIER

▶ REGARDER LES VIDÉOS D'INSTRUCTION: masterspas.com/video-tutorials

EN 17125

REMARQUE: Ces procédures d'entretien doivent être réalisées par le propriétaire du spa. Ces procédures ne sont pas couvertes par la garantie du spa.

VIDANGE DE VOTRE SPA

Avant de commencer à vidanger votre spa, assurez-vous que toute son alimentation électrique est coupée. Votre spa nécessite une vidange et un nettoyage périodiques pour garantir un environnement sûr et sain. Il vous est recommandé de nettoyer votre spa au moins tous les 180 jours ou selon le besoin. Une forte affluente exigera une vidange et un nettoyage plus réguliers. La durée de la vidange variera selon le modèle lors de l'utilisation du dispositif intégré de vidange fourni. Vous pouvez aussi utiliser une pompe de puisard pour accélérer la vidange du spa.

REMARQUE: Si votre cuve thermale a nécessité plusieurs services électriques, assurez-vous de couper les disjoncteurs de tous les services qui alimentent l'équipement du spa. Consultez les caractéristiques et les exigences électriques de votre modèle ou contactez votre électricien si vous ne connaissez pas bien votre installation électrique. Un disjoncteur ou dispositif de coupure électrique doit toujours être visible.

Une approche prudente et méticuleuse est à adopter en cas de vidange dans des conditions de gel afin de vite réaliser l'opération (au moyen d'une pompe submersible) et d'effectuer rapidement soit la remise en eau soit les étapes d'hivernage. Essayez de planifier votre entretien courant de vidange dans des périodes où les températures sont positives. Le restant d'eau dans la tuyauterie peut geler en peu de temps en fonction des températures et des conditions. De l'eau qui gèle dans la tuyauterie et les composants peut donner lieu à des dégâts dus au gel non couverts par la garantie.

PROCÉDURE D'UTILISATION DU DISPOSITIF INTÉGRÉ DE VIDANGE FOURNI

Les spas sont équipés d'un dispositif de vidange qui peut se trouver en façade derrière la jupe du spa (du même côté que le panneau de commande supérieur ou à l'emplacement de la plupart des équipements du spa). Le dispositif de vidange est situé dans la zone des équipements derrière le panneau avant de la jupe (Figure 1).



Figure 1



Figure 1.1

1. Déposez le panneau avant de la jupe en retirant ses vis. Le dispositif de vidange est situé dans le compartiment des équipements (voir figure 1 et figure 1.1).
2. Pour commencer à faire écouler l'eau avec ce dispositif de vidange, retirez le capuchon, faites tourner la face dans le sens antihoraire en tirant doucement dessus. Un tuyau d'arrosage peut être fixé à l'extrémité du dispositif de vidange, si vous le souhaitez.

REMARQUE: Lorsque le capuchon est retiré de la conduite de vidange, celle-ci peut laisser goutter ou suinter de l'eau. C'est normal. Veillez à procéder dans l'ordre inverse des étapes lorsque la vidange est terminée. Assurez-vous de bien refixer le capuchon de la conduite de vidange et de remettre la vanne en position complètement fermée pour éviter toute fuite d'eau du dispositif de vidange.

PROCÉDURE D'UTILISATION D'UNE POMPE DE PUISARD*

1. Abaissez doucement une pompe submersible raccordée à un flexible au fond du spa, en faisant attention de ne pas érafler ni rayer la coque de votre spa.
2. Amenez l'extrémité du flexible de refoulement de votre pompe submersible à un endroit de votre choix distant de plusieurs pieds (plus ou moins un mètre) de votre spa, où l'eau s'évacuera à l'écart de son socle de fondation.
3. Branchez/allumez votre pompe submersible.
4. Éteignez/débranchez votre pompe submersible lorsqu'elle n'aspire plus d'eau (c.-à-d. quand vous entendez un bruit de succion et ne voyez plus d'eau sortir du tuyau de vidange). Si vous prévoyez de nettoyer et d'essuyer complètement la coque de votre spa, il est possible d'utiliser un aspirateur avalé-tout pour éliminer les petites poches d'eau stagnante du spa.

*Pompe de puisard non fournie avec le spa.

PROCÉDURES D'ENTRETIEN RÉGULIER

▶ REGARDER LES VIDÉOS D'INSTRUCTION: masterspas.com/video-tutorials

REMARQUE: Ces procédures d'entretien doivent être réalisées par le propriétaire du spa. Ces procédures ne sont pas couvertes par la garantie du spa.

ENTRETIEN DES SURFACES DU SPA

- Pendant l'utilisation, éliminez dès leur apparition les débris et polluants qui se déposent dans l'eau ou s'accumulent sur les surfaces du spa. Non enlevés, ces polluants peuvent entraîner le développement de bactéries, d'algues, de champignons ou de biofilm, voire tacher la surface du spa.
- Nettoyez la coque, les jets et autres commandes du spa à l'aide d'un chiffon doux et d'un nettoyant spécifique afin de faciliter l'élimination des résidus et amas de matière sur la surface de la coque. Pour supprimer les amas résiduels, il peut être nécessaire d'utiliser du vinaigre blanc ou un détachant doux sur un chiffon doux. Consultez votre revendeur local Master Spas pour en savoir plus sur les produits de nettoyage de spa adaptés.
- Rincez les surfaces nettoyées à l'eau froide de votre tuyau d'arrosage, puis essuyez à l'aide d'un chiffon doux afin d'éliminer les agents nettoyants résiduels (certains pouvant former de la mousse dans l'eau après le re-remplissage du spa).
- Utilisez toujours une couverture de spa isolante agréée par Master Spas pour couvrir votre spa lorsqu'il n'est pas utilisé, en particulier s'il est installé en extérieur, où il est exposé aux conditions météorologiques et au soleil. L'exposition prolongée, constante ou l'utilisation d'une couverture de spa non agréée ou non isolante peut provoquer des dommages de la surface du spa qui seraient exclus de la garantie.

ENTRETIEN DES APPUIE-TÊTES DE VOTRE SPA

- Il importe de rincer régulièrement les appui-têtes de votre spa pour enlever tout résidu de produit chimique. Cela contribue à leur longévité et ralentit leur détérioration (c.-à-d. leur décoloration, durcissement, effritement).
- S'il est prévu de ne pas utiliser le spa pendant un certain temps, les appui-têtes peuvent être retirés et rincés pour prolonger leur durée de vie.

REMARQUE: Ne couvrez pas le spa pendant les 15 minutes qui suivent l'ajout de produits chimiques, car les dégagements gazeux pourraient causer des dégâts.

ENTRETIEN DE L'HABILLAGE DE VOTRE SPA

L'habillage du spa est fabriqué à partir d'un matériau résistant aux UV. Il nécessite uniquement un nettoyage périodique au jet d'eau d'un tuyau d'arrosage. Si nécessaire, utilisez du savon doux et de l'eau sur un chiffon doux pour essuyer la surface de l'habillage. Rincez soigneusement.

PROCÉDURES D'ENTRETIEN RÉGULIER

ACCÈS AUX FILTRES

Déversoir de filtre à ouverture par le dessus



Retirez le couvercle des filtres



Tournez les filtres dans le sens antihoraire pour les enlever

Logement de filtre Teleweir à ailettes



Tirez vers le haut pour extraire l'ensemble flotteur



Tournez les filtres dans le sens antihoraire pour les enlever

Logement de filtre télescopique



Faites tourner l'anneau de blocage dans le sens antihoraire pour extraire le flotteur



Retirez le panier



Tournez les filtres dans le sens antihoraire pour les enlever

Déversoir de filtre à ouverture coulissante



Faites glisser la façade vers le haut pour la retirer



Tournez les filtres dans le sens antihoraire pour les enlever

PROCÉDURES D'ENTRETIEN RÉGULIER

► REGARDER LES VIDÉOS D'INSTRUCTION: masterspas.com/video-tutorials

REMARQUE: Ces procédures d'entretien doivent être réalisées par le propriétaire du spa. Ces procédures ne sont pas couvertes par la garantie du spa.

Logement de filtre d'écumoire à ailettes



Retirez le capuchon supérieur en le soulevant doucement



Levez et retirez le panier



Tournez les filtres dans le sens antihoraire pour les enlever

NETTOYAGE DE VOS ÉLÉMENTS DE FILTRE

Les éléments de filtre sont l'un des composants les plus importants de votre spa. Non seulement ils sont indispensables à la propreté de l'eau, mais ils prolongent aussi la durée de vie de l'équipement du spa et contribuent à éviter de devoir changer ou réchauffer l'eau inutilement. Il faut nettoyer régulièrement vos éléments de filtre, au moins une fois par mois en moyenne, pour une utilisation normale. En cas d'utilisation intensive, de mauvaise qualité de l'eau et/ou de haute teneur en matières dissoutes dans l'eau, il faudra éventuellement les nettoyer plus souvent. Il est recommandé de bien laisser sécher les éléments de filtre après les avoir nettoyés. C'est pour cela que l'idéal est de disposer d'un jeu de filtres en réserve en prévision du prochain nettoyage.

1. Mettez le spa à l'arrêt avant d'entretenir les filtres. Ne laissez jamais le spa en marche lorsque vous retirez les filtres. Des débris peuvent être aspirés dans le réseau de plomberie et causer des dommages non pris en charge par la garantie.
2. Retirez le ou les éléments de filtre.
3. Avec un tuyau d'arrosage, arrosez chaque élément sous pression. Une fois par mois, il convient de laisser tremper les éléments de filtre standard dans un nettoyeur prévu à cet effet. Ne laissez pas tremper un élément EcoPur® dans un nettoyeur pour filtre. Contentez-vous de rincer l'élément EcoPur® à l'eau froide et propre, si nécessaire. Consultez votre revendeur Master Spas pour obtenir des précisions et des recommandations sur le nettoyage et/ou le remplacement du filtre.
4. L'élément EcoPur® doit être remplacé tous les 6 mois. Le filtre standard doit être nettoyé régulièrement et aura normalement une durée d'environ 1 an. L'affluence, l'usage et la qualité de l'eau joueront sur la longévité des filtres et sur la nécessité de les nettoyer ou remplacer plus souvent.



NETTOYAGE DES JETS

La plupart des jets de votre spa peuvent être allumés et éteints individuellement. Si l'un de ces jets devient difficile à tourner, il sera nécessaire d'enlever le jet pour le nettoyer, car des dépôts de minéraux et du sable / gravillon peuvent y être présents.

Les jets de votre spa peuvent être retirés pour le nettoyage en les tournant dans le sens antihoraire jusqu'à ce qu'ils se libèrent puis en tirant sur le jet.

POUR NETTOYER LES JETS: Placez le ou les jets dans un conteneur, immergez-les entièrement dans du vinaigre blanc. Laissez les jets à tremper toute la nuit et rincez à l'eau. Réinstallez les jets. Il peut s'avérer nécessaire de nettoyer les gravillons et dépôts du corps blanc du jet (monté sur la coque du spa) en utilisant une petite brosse à poils doux.

PROCÉDURES D'ENTRETIEN RÉGULIER

REMARQUE: Ces procédures d'entretien doivent être réalisées par le propriétaire du spa. Ces procédures ne sont pas couvertes par la garantie du spa.

ENTRETIEN DES JETS À ÉCOULEMENT LAMINAIRE:

Afin de garder vos jets à écoulement laminaire en bon état de marche, suivez ces étapes:

1. Arrêtez les jets à écoulement laminaire.
2. Retirez la bague extérieure en la tournant dans le sens antihoraire tout en tirant dessus.



3. Si l'ensemble du jet à écoulement laminaire sort : rincez et examinez-le.

Si seule la bague extérieure se détache : retirez l'insert intérieur du jet avec une pince à bec fin et examinez-le.



OU



4. Nettoyez le diffuseur en plastique au dos de l'insert du jet ou l'ensemble de jet à écoulement laminaire de façon à débarrasser tous les trous de débris.
5. Réinstallez l'insert ou l'ensemble du jet et la bague extérieure en le poussant à l'intérieur et en tournant dans le sens horaire jusqu'en butée.

REMARQUE: Pour éviter une rupture prématurée de la couverture de votre spa et la possibilité que de l'eau ne sorte du spa par le dessous de la couverture, orientez toujours les jets à écoulement laminaire vers le bas pour éviter qu'ils ne touchent la couverture lorsque celle-ci est fermée. Nous vous déconseillons d'arrêter les jets complètement. Cela peut causer une accumulation d'eau stagnante sur la ligne d'eau, en cas d'utilisation peu fréquente.



EN 17125, Ne pas mettre les doigts dans le jet de massage

PROCÉDURES D'ENTRETIEN RÉGULIER

REMARQUE: Ces procédures d'entretien doivent être réalisées par le propriétaire du spa. Ces procédures ne sont pas couvertes par la garantie du spa.

NETTOYAGE DES VANNES DE L'INVERSEUR

Au fur et à mesure, des dépôts minéraux, des gravillons et du sable peuvent rentrer dans les pièces internes des vannes de l'inverseur. Les vannes de l'inverseur peuvent devenir difficiles à tourner, voire impossibles à tourner.



ATTENTION: METTEZ LE SPA À L'ARRÊT AVANT DE PROCÉDER À CETTE OPÉRATION D'ENTRETIEN.

POUR CES TYPES DE POIGNÉES, SUIVEZ LES ÉTAPES CI-DESSOUS:

1. Retirez la poignée par le haut de la vanne de l'inverseur en la saisissant et tirant dans un mouvement de basculement.
2. Tournez le cache dans le sens antihoraire. Il peut s'avérer nécessaire de mettre un chiffon propre au-dessus du cache et de le tourner avec une clé.
3. Une fois desserrés, le cache, le bloc rotor interne et la poignée peuvent être extraits du raccord de plomberie blanc.
4. Essuyez le bloc rotor interne qui est relié au cache et à la poignée.
5. Trempez le bloc rotor interne dans du vinaigre blanc.
6. La paroi intérieure du raccord de plomberie blanc doit également être essuyée. Si la surface de la plomberie blanche est devenue trop abrasive, vous pouvez prendre du papier de verre humide et fin pour polir.
7. Rincez les parties internes de l'inverseur. Vérifiez que les joints toriques ne sont ni craquelés ni gonflés et appliquez un lubrifiant silicone. Puis réassemblez.

PROCÉDURES D'ENTRETIEN RÉGULIER

▶ REGARDER LES VIDÉOS D'INSTRUCTION: masterspas.com/video-tutorials

REMARQUE: Ces procédures d'entretien doivent être réalisées par le propriétaire du spa. Ces procédures ne sont pas couvertes par la garantie du spa.

ENTRETIEN DE LA COUVERTURE DE VOTRE SPA

Lorsqu'il n'est pas utilisé, couvrez toujours votre spa avec une couverture isolante agréée à cet effet par Master Spas. Maintenez la couverture du spa en place pour minimiser les déperditions de chaleur au cours du chauffage du spa entre les utilisations (mais pas au cours de son utilisation). Cela réduira énormément la consommation d'énergie et permettra la chauffe plus rapide du spa. La perte d'eau et le recours aux produits chimiques seront également réduits.

- Veillez à bien ajuster la couverture conformément aux directives du fabricant pour optimiser l'isolation.
- Assurez-vous de verrouiller toutes les sangles de la couverture après chaque utilisation.
- Ne laissez pas le spa découvert exposé à la lumière directe du soleil. La chaleur et les UV liés à la lumière directe du soleil peuvent endommager les surfaces exposées de la coque et endommager ou décolorer les commandes et accessoires du spa.
- Pour obtenir des instructions détaillées sur le bon entretien de la couverture, consultez le manuel correspondant. Nettoyez la couverture au savon doux et à l'eau au moins une fois par mois. Rincez soigneusement à l'eau froide pour éliminer les polluants et les résidus de savon. En cas d'apparition de taches de moisissure (en particulier sur le dessous de la couverture), l'utilisation d'un mélange de javel et d'eau sur un chiffon doux peut s'avérer utile. Rincez abondamment à l'eau froide après le nettoyage.
- Laissez le spa découvert pendant 15 minutes après avoir ajouté des produits chimiques pour empêcher toute accumulation excessive d'effluent gazeux et détérioration.
- Lorsque le spa est utilisé, la couverture doit être placée dans un endroit propre et sec pour ne pas la salir ni la contaminer de bactéries. Il faut éviter de mettre les couvertures sur des tables ou une terrasse en bois pour ne pas risquer une décoloration du bois.
- L'utilisation d'un lève-couverture ou d'un autre dispositif de levage permet à la couverture de ne pas entrer en contact avec le sol et donc de rester propre (en particulier la surface se trouvant tout près de la surface de l'eau du spa). La couverture doit être rangée dans un endroit approprié, où elle ne peut ni subir ni causer des dégâts.

REMARQUE: Si votre spa va rester vide pendant de longues périodes, ne remettez pas directement la couverture sur la surface du spa (fermée et étanchée). À la place, mettez une cale de 1" (2,5 cm) en mousse haute densité entre la couverture et le spa. Cela permet une ventilation qui contribue à réduire l'apparition de moisissures pendant que le spa est vide.

REMARQUE: La garantie de la couverture ne fait pas partie de la garantie limitée fournie avec le spa. Elle est fournie par le fabricant de la couverture et pas forcément par Master Spas. Vérifiez l'étiquetage de votre couverture pour savoir qui en est le fabricant et reportez-vous aux informations de ce dernier en matière d'entretien et de garantie. Votre revendeur peut vous aider à obtenir ces précisions.

REMARQUE: Utilisez toujours les commandes des jeux d'eau pour abaisser le flux d'eau de manière à ce que les jeux d'eau ne touchent pas la couverture lorsque celle-ci est fermée. Ne les arrêtez pas totalement.

ENTRETIEN DE VOTRE OZONATEUR

Le clapet anti-retour et le tuyau d'ozone reliant le générateur et l'injecteur d'ozone doivent être examinés et/ou remplacés, si nécessaire, tous les 12 mois. Selon les conditions de l'air acheminé dans le générateur d'ozone, le clapet anti-retour et le tuyau d'ozone peuvent s'user plus rapidement. Cette opération d'entretien périodique n'est pas couverte par la garantie du spa. Nous vous recommandons de contacter votre revendeur ou centre de réparation Master Spas pour la réalisation de cette opération.

PROCÉDURES D'ENTRETIEN RÉGULIER

 REGARDER LES VIDÉOS D'INSTRUCTION: masterspas.com/video-tutorials

REMARQUE: Ces procédures d'entretien doivent être réalisées par le propriétaire du spa. Ces procédures ne sont pas couvertes par la garantie du spa.

ENTRETIEN DE L'ACIER INOXYDABLE

Master Spas utilise de l'acier inoxydable sur un certain nombre de ses spas. Sa résistance à la corrosion et sa beauté durables en font un excellent matériau pour les rampes et les faces de jets. Bien entretenu, il garde son éclat pendant de nombreuses années. Tout acier inoxydable peut se corroder dans certaines circonstances, nous vous avons donc fourni un guide pour vous aider à donner fière allure aux composants en inox de votre spa. L'acier inoxydable tire sa capacité de résistance à la corrosion en formant une couche transparente très fine à sa surface, lorsqu'il est exposé à l'oxygène. Cette couche peut être endommagée par des matériaux abrasifs, tels que la paille de fer, le papier de verre et les autres matériaux de nettoyage qui sont abrasifs. Les sels de chlore, les sulfures et les autres métaux qui rouillent peuvent aussi éroder cette fine couche, exposant ainsi le métal à la corrosion. La meilleure défense pour lutter contre la corrosion des composants en acier inoxydable de votre spa, est de vous assurer qu'il reste propre et exempt de toute accumulation de produits chimiques.

Toujours:

- Nettoyer fréquemment à l'eau froide et propre.
- Enlever toute tache de rouille dès son apparition, avec du vinaigre ou un nettoyeur pour les cuivres, l'argenterie ou les chromes.
- Utiliser une bonne cire de nettoyage pour voiture, pour une protection supplémentaire.
- Laisser le spa découvert pendant au moins 15 minutes après l'ajout de produits chimiques dans l'eau du spa.

Ne jamais:

- Nettoyer avec des acides minéraux, des produits javellisants, de la paille de fer ou tout autre matériau abrasif.
- Laisser au contact du fer, de l'acier ou de tout autre métal.
- Refermer la couverture immédiatement après l'ajout de produits chimiques dans l'eau.

REMARQUE: Un mauvais entretien de l'acier inoxydable pourrait entraîner l'apparition de rouille. La rouille n'est pas prise en charge par la garantie.

REMARQUE: Ne couvrez pas le spa pendant les 15 minutes suivant l'ajout de produits chimiques, car les dégagements gazeux pourraient causer des dégâts non pris en charge par la garantie. Des dosages plus importants peuvent entraîner des durées de dégazage plus longues. Il est recommandé de contrôler l'eau du spa plus souvent pour y ajouter, le cas échéant, de petites doses plutôt que de grandes doses moins souvent.

LE DISJONCTEUR DE FUITE À LA TERRE SE DÉCLENCHE

Un disjoncteur de fuite à la terre (GFCI) est exigé par le National Electrical Code (Code de réglementation électrique, NEC) pour votre protection. Le déclenchement du disjoncteur de fuite à la terre peut être provoqué par un composant sur le spa ou par un problème d'ordre électrique. Les problèmes d'ordre électrique englobent, mais ne s'y limitent pas, la défaillance d'un disjoncteur de fuite à la terre, d'un composant du spa, des fluctuations de courant et/ou un mauvais câblage. S'il s'agit d'un nouveau service électrique et d'une nouvelle installation de disjoncteur de fuite à la terre, le déclenchement instantané de ce dernier peut être dû à un mauvais câblage du conducteur neutre reliant le disjoncteur au spa. Il peut s'avérer nécessaire de contacter un électricien si votre revendeur Master Spas vous recommande de le faire.

RIEN NE FONCTIONNE DANS LE SPA

1. Vérifiez les messages du panneau de commande. Si un message est affiché, consultez la rubrique de diagnostics relative au modèle de spa concerné. Vous y trouverez la signification du message et l'action qui s'impose dans ce cas.
2. Si aucun message n'apparaît sur votre panneau de commande et si ce dernier est complètement noir (éteint), essayez de réarmer le disjoncteur de fuite à la terre.

SPA NE CHAUFFANT PAS

Si le chauffage du spa est défectueux, dans la majorité des cas, cela déclenche le disjoncteur de fuite à la terre. Si le spa ne chauffe pas et n'a pas déclenché le disjoncteur, veuillez suivre ces étapes:



Le disjoncteur GFCI doit se situer dans un boîtier étanche à proximité du spa, à une distance maximale de 5 pieds (1,5 mètre).

Si le spa ne répond pas ou si le disjoncteur GFCI continue à se déclencher, contactez votre revendeur ou centre de réparation Master Spas.

1. Vérifiez la température de l'eau réglée au panneau de commande pour vous assurer qu'elle est réglée à la température souhaitée, au-dessus de la température de l'eau actuelle.
2. Vérifiez le « mode de chauffe » sur lequel le spa est défini. Le spa devrait être défini sur le mode standard ou le mode prêt selon le modèle.
3. Vérifiez le panneau de commande, à la recherche du témoin de chauffe. Si le témoin de chauffe est allumé, attendez suffisamment longtemps (au moins 1 heure) pour voir si la température de l'eau augmente.
4. Si le témoin de chauffe ne reste pas allumé, le système doit normalement afficher un message indiquant la raison pour laquelle il ne chauffe pas. Vérifiez le panneau de commande, à la recherche des messages de diagnostic. Reportez-vous à la rubrique « Messages relatifs au système » du chapitre « Commandes du spa ». Suivez les étapes du message de solution.
5. Vérifiez le panneau de commande, à la recherche du témoin lumineux de chauffe. Attendez suffisamment longtemps (au moins 1 heure) pour voir si la température de l'eau augmente.
6. Réinitialisez l'alimentation du spa au niveau du disjoncteur de fuite à la terre.
7. Si le spa ne chauffe toujours pas, contactez votre revendeur ou centre de réparation Master Spas.

TEMPÉRATURE DE L'EAU SUPÉRIEURE À LA TEMPÉRATURE RÉGLÉE (FLUAGE THERMIQUE)

Parce que les cuves thermales Master Spas sont bien isolées et conçues pour respecter des normes énergétiques strictes, un fluage thermique peut se produire. Cela signifie que la température de l'eau mesurée dans votre spa dépasse la température réglée sur votre panneau de commande. Un fluage thermique peut se produire lorsque les températures extérieures deviennent modérées à élevées ou lorsque les durées de vos cycles de filtration ont été réglées au-dessus des paramètres par défaut. Pour gérer le fluage thermique:

1. **Ventilez votre couverture.** Cela signifie placer un chiffon plié d'environ ¾" (2 cm) d'épaisseur sous les quatre coins de la couverture avant de la verrouiller.
2. **Ouvrez votre couverture.** L'ouverture de la couverture la nuit refroidira également rapidement l'eau si vous le souhaitez.

REMARQUE: Ne laissez jamais une couverture de spa ouverte et sans surveillance.

3. **Ouvrez tous les régulateurs d'air.** Laissez les régulateurs d'air temporairement ouverts pendant les périodes les plus fraîches du jour ou de la nuit. Réglez vos cycles de filtration pour qu'ils fonctionnent également pendant ces périodes.

REMARQUE: Si le problème de fluage thermique a été résolu, fermez les régulateurs d'air lorsque le spa n'est pas utilisé pour réduire la consommation d'énergie et de produits chimiques.

4. **Réduisez la durée de vos cycles de filtration.** La durée de filtration par défaut est généralement de 4 heures par jour (soit 2 cycles de 2 heures par jour, soit un seul cycle de filtration de 4 heures selon le moment de la journée).
5. **Consultez votre revendeur local Master Spas pour obtenir des conseils supplémentaires.** Le fluage thermique peut se produire sur des cuves thermales bien isolées, en fonction de l'environnement d'installation du spa et des temps de fonctionnement de son équipement, tels que des durées prolongées des cycles de filtration (en particulier sur les systèmes utilisant la faible vitesse de filtration et de chauffage de la Pompe thérapeutique 1). Cela n'indique pas que le spa rencontre un problème.

LA OU LES POMPES NE FONCTIONNENT PAS

1. Appuyez sur le bouton « Jets » du panneau de commande.
Si vous entendez que la pompe essaie de se mettre en marche :

A. Vérifiez que toutes les vannes guillotine sont ouvertes.

B. La pompe doit peut-être être amorcée.

C. Vérifiez que les régulateurs d'air sont ouverts.

Reportez-vous à la rubrique « Consignes d'installation ». Si la pompe n'émet aucun son, contactez votre revendeur ou centre de réparation Master Spas dealer.

FAIBLE RENDEMENT DES JETS

1. Assurez-vous que la pompe fonctionne.
2. Vérifiez que le niveau d'eau est adéquat (jusqu'au niveau d'eau minimum de sécurité affiché sur l'auto-collant situé près du filtre).
3. Assurez-vous que les jets et les régulateurs d'air sont ouverts.
Reportez-vous à la rubrique « Glossaire des termes du spa ».

REMARQUE: Pour tout câblage en dehors des États-Unis et du Canada, un disjoncteur GFCI peut être désigné sous le nom de disjoncteur différentiel (RCD). Veillez à respecter tous les codes locaux d'électricité.

HIVERNAGE ET STOCKAGE DE VOTRE SPA

HIVERNAGE DE VOTRE SPA

Votre spa est conçu pour être utilisé toute l'année, par tous les temps.

Cependant, si vous décidez de ne pas utiliser votre spa l'hiver, vous devez le vidanger et suivre les étapes de préparation pour l'hiver, dont la liste figure ci-dessous.*

CLAUDE DE NON-RESPONSABILITÉ: *Master Spas ne recommande pas la préparation de votre spa pour l'hiver. Si vous choisissez de le faire, tout dommage susceptible de survenir n'est pas couvert par la garantie du spa.*

1. Vidangez complètement votre spa à l'aide de la vanne de vidange (s'il en est équipé) ou utilisez une pompe submersible bon marché, que vous pouvez acheter dans votre magasin de matériel local.
2. Utilisez un aspirateur avale-tout pour évacuer toute l'eau stagnante de votre unité.
3. Retirez les panneaux d'accès de la zone d'équipement.
4. Desserrez tous les raccords unions des pompes.
5. Retirez le bouchon de préparation pour l'hiver de la face des pompes, le cas échéant.
6. Mettez votre aspirateur avale-tout en mode soufflerie, insérez le tuyau dans la buse de chaque jet et soufflez l'eau qui y est coincée, des lignes jusqu'à l'intérieur du spa. Un antigel non toxique de type RV pour ligne d'eau peut être utilisé et ajouté aux jets de chaque siège autour de votre spa pour prévenir l'apparition de dommages dus au gel. Veillez à bien purger le système avant démarrage.
7. Une fois ces opérations terminées, utilisez l'aspirateur avale-tout pour enlever toute eau stagnante du spa et de la zone d'équipement.
8. Nettoyez le spa à l'aide d'un chiffon doux et d'un nettoyant non abrasif pour surface de spa.
9. Remettez en place les panneaux d'accès.
10. Couvrez le spa pour empêcher l'eau d'y pénétrer et vérifiez régulièrement que l'eau ne s'y introduit pas ni ne s'y accumule. Les couvertures de spa forment un bon isolant, mais n'empêcheront pas une partie des précipitations de pénétrer dans le spa. C'est la raison pour laquelle il est vivement conseillé de couvrir aussi le spa avec une bâche étanche pendant la durée de l'hivernage. Il est judicieux de laisser un petit espace entre la couverture du spa et la coque en acrylique pendant l'hivernage pour permettre à l'air de circuler au niveau de la coque et de réduire ainsi la formation de moisissures provoquée par la rétention d'humidité.

* Si vous décidez de préparer votre spa pour l'hiver, nous vous recommandons de vérifier régulièrement, tout au long de l'hiver, que de l'eau ne s'y est pas introduite par ou autour de sa couverture.

STOCKAGE DE VOTRE SPA

La coque du spa ne doit jamais être laissée sans protection ni isolation pendant le stockage. Un emballage en plastique transparent ou une matière similaire ne doit jamais être utilisée pour couvrir/protéger le spa.

Une exposition prolongée à la chaleur directe du soleil peut endommager les surfaces du spa ainsi que les composants qui s'y trouvent. Laissez toujours le spa couvert et protégé par une couverture isolante prévue à cet effet. À défaut, les dommages causés, tels que des fissures au niveau de la surface de la coque, des déformations ou des composants décolorés sur le spa, ne seraient pas garantis.

Un spa vide ne doit pas être exposé à des températures inférieures à 0 °F (-18 °C) après sa livraison, car le froid extrême peut endommager la coque. Cela vaut également en situation de stockage et de vidange (hivernage). En cas d'exposition de votre spa à ces températures, gardez-le rempli et faites-le fonctionner. Si vous ne prévoyez pas d'utiliser votre spa, vous pouvez le régler sur le niveau de température le plus bas autorisé par le système de commande en mode standard/prêt.

Le non-respect de ces consignes peut faire subir à votre spa des dégâts exclus de la garantie.

SPÉCIFICATIONS DU MODÈLE

Modèle	Numéro d'inscription	Dimensions du spa (po/cm)	Exigences électriques ¹	Nombre de places ²	Capacité d'eau (gallons/m ³)	Poids sec (livres/kilos) ³	Poids total (lbs./kilos) ⁴	Pompes de thérapie	Contrôle du spa
INT TS 240	6200	78" x 78" x 34" 199 x 199 x 87	Configuration # 2 240V, 50A, GFCI	3	205 / 0,78	715 / 324	2980 / 1352	2	icône Spa Touch
INT TS 6.2	5300	78" x 78" x 34" 199 x 199 x 87	Configuration # 2 240V, 50A, GFCI	5	250 / 0,95	840 / 381	3850 / 1746	2	icône Spa Touch
INT TS 67.25	8000	70" x 84" x 34" 178 x 214 x 87	Configuration # 2 240V, 50A, GFCI	5	245 / 0,93	760 / 345	3730 / 1692	2	icône Spa Touch
INT TS 7.2	5500	84" x 84" x 38" 214 x 214 x 97	Configuration # 2 240V, 50A, GFCI	6	305 / 1,15	897 / 407	4555 / 2066	2	icône Spa Touch
INT TS 7.25	6400	84" x 84" x 38" 214 x 214 x 97	Configuration # 2 240V, 50A, GFCI	7	305 / 1,15	935 / 424	4775 / 2166	2	icône Spa Touch
INT TS 8.2	5700	94" x 94" x 38" 239 x 239 x 97	Configuration # 2 240V, 50A, GFCI ¹	6	380 / 1,44	1065 / 483	5345 / 2424	2	icône Spa Touch
INT TS 8.25	7700	94" x 94" x 38" 239 x 239 x 97	Configuration # 2 240V, 50A, GFCI	7	395 / 1,50	1100 / 499	5690 / 2581	2	icône Spa Touch
INT TS 87.3	1450	94" x 84" x 38" 239 x 214 x 97	Configuration # 2 240V, 50A, GFCI	5	310 / 1,17	1025 / 465	4540 / 2059	3	icône Spa Touch

¹Tel que configuré en usine. Voir la section Exigences électriques appropriées pour plus de détails.

²Capacité totale de baigneurs dans le spa. Le nombre de baigneurs dans le spa ne doit jamais dépasser la capacité d'accueil indiquée. Selon la taille du spa, le niveau d'eau et le déplacement des baigneurs ; le nombre total de places assises peut ne pas être réalisable. Ne laissez pas d'autres baigneurs entrer si le déplacement des baigneurs entraîne un débordement des niveaux d'eau ou atteint les commandes du spa (commandes d'air, inverseurs, commande de surface du spa, etc.) car cela entraînerait une fuite d'eau hors de la coque du spa et potentiellement dans le zone d'équipement.

³Poids total basé sur le poids sec du spa, la capacité maximale de sièges du spa, le poids moyen présumé par personne de 185 livres et le poids estimé de l'eau de 8,34 livres par gallon. Arrondi par incréments de 5.

⁴Les tolérances de fabrication ainsi que d'autres facteurs peuvent entraîner une variation du poids réel du spa. Si le poids est un chiffre critique nécessaire à la livraison, ou l'installation finale, nous suggérons d'ajouter un minimum de 15 % au poids indiqué lors de la planification de la livraison ou de l'installation.

L'installation du spa portable est simple lorsqu'elle est correctement planifiée. Il est important que vous lisiez les informations suivantes attentivement et que vous consultiez votre vendeur Master Spas.

- 1. ACCÈS:** Les dimensions réelles de votre nouveau spa déterminent l'espace nécessaire pour déplacer le spa du point de dépôt à sa zone d'installation finale. Assurez-vous de mesurer et de tenir compte des dimensions de la cour latérale, des portes, des barrières des dimensions de la pièce dans son ensemble, ainsi que des obstructions verticales comme un avant-toit et des câbles sur le toit. Tout autre obstacle limitant l'espace, comme des escaliers, des arbres ou des buissons, doit également être évalué. Il est important de veiller à disposer d'une alimentation en eau pratique pour le remplissage de votre spa (consultez les réglementations locales et nationales). Selon l'emplacement souhaité pour le spa, l'utilisation d'une grue peut s'avérer nécessaire. Veuillez étudier les plans du site et d'installation et contacter votre revendeur Master Spas avant la livraison. Il est également utile de tenir compte des exigences d'accès pour faciliter le retrait du spa du site si cela s'avérait nécessaire.
- 2. EXIGENCES RELATIVES À LA SURFACE/PLATEFORME:** Lorsque votre nouveau spa est rempli d'eau et de baigneurs, il peut peser plusieurs tonnes. Il est impératif que la base en dessous du spa puisse soutenir l'intégralité du poids. Le spa doit être sur une surface plane, continue et uniformément dure. La fondation recommandée est une plateforme cimentée avec une épaisseur minimum de dix centimètres avec des barres de renforcement en acier croisées à travers la plateforme.

IMPORTANT

Consultez des experts et/ou les autorités locales pour passer en revue et garantir la conformité avec toutes les lois et réglementations locales et nationales concernant la sécurité enfants, les barrières de sécurité, l'éclairage et toutes les autres exigences en matière de sécurité sur le site. Pour installer votre spa à l'intérieur, sur une terrasse en bois, un toit ou un balcon, vous devez évaluer les exigences de charge avant l'installation. De plus, il est utile d'étudier l'emplacement et la position du spa, ainsi que les surfaces et les fondations, afin de minimiser autant que possible les nuisances sonores. Consultez un installateur qualifié ou votre service de construction local pour qu'il confirme que votre surface est adéquate pour supporter un spa, et qu'elle est conforme aux présentes directives.

Tous les côtés du spa doivent être accessibles pour la maintenance régulière et en cas d'entretien futur nécessaire. Les vérifications d'entretien périodique nécessitent de pouvoir entrer dans la baie d'équipement. Lorsque cela est possible, il est judicieux pour la suite de laisser un accès libre de 90 cm (3 pi) de tous les côtés du spa en cas de besoin d'entretien de celui-ci. La garantie de votre spa ne couvre pas le coût d'accessibilité pour l'entretien.

CONSIDÉRATIONS GÉNÉRALES POUR UNE INSTALLATION EXTÉRIEURE

Là encore, une bonne planification augmentera le facteur de jouissance total de votre nouveau spa. Ci-dessous sont répertoriés des éléments supplémentaires à prendre en considération lors de la planification de votre installation.

- Les codes de construction locaux (le cas échéant) et vice-versa
- Le câble électrique
- L'utilisation de matériaux appropriés et l'évacuation autour du spa pour gérer la présence et le ruissellement de l'eau
- La vue de l'intérieur du spa et la vue du spa depuis l'intérieur de la maison
- Les conditions environnementales locales, telles que l'eau souterraine et le risque de gel
- L'exposition à la lumière du soleil et aux ombres des arbres
- Dans les climats froids, une toile de sol isolante peut être installée entre les fondations et le spa afin de minimiser les pertes de chaleur
- La confidentialité
- L'harmonie du spa avec l'aménagement paysager,
- L'entrée et la sortie du spa depuis la maison
- La proximité de toilettes et d'une pièce pour se changer
- Le rangement des produits d'entretien du spa

PRÉPARATION DU SITE ET CONSIGNES GÉNÉRALES

CONSIDÉRATIONS GÉNÉRALES POUR UNE INSTALLATION INTÉRIEURE

L'installation de votre spa à l'intérieur crée un ensemble de considérations totalement différent.

- Consultez votre entrepreneur et votre revendeur Master Spas pour vous assurer du respect de tous les codes locaux de construction, électriques et de plomberie
- Prévoyez un revêtement et des siphons de sol adaptés autour de votre spa afin d'évacuer le ruissellement d'eau qui se produit pendant l'utilisation normale ainsi que pour vider et nettoyer votre spa.
- Une ventilation et une déshumidification adéquates de la pièce
- Les matériaux finaux de votre salle de spa doivent aussi être capables de résister à une humidité accrue.

INSTRUCTIONS POUR UNE INSTALLATION PARTIELLEMENT OU TOTALEMENT ENCASTRÉE

Les spas fabriqués par Master Spas sont conçus pour être installés dans des environnements variés. Par exemple, il est possible de les installer en sous-sol. Si le spa doit être installé sous le niveau du système d'évacuation des eaux du site (en sous-sol), un système destiné à empêcher l'accumulation de l'eau doit être conçu en fonction des exigences de l'autorité locale compétente. Le système d'évacuation des eaux doit être conçu en fonction de facteurs tels que les précipitations, le ruissellement des eaux, les éclaboussures, la vidange du spa, etc., qui pourraient entraîner l'eau vers la zone en sous-sol. Si le spa est installé dans la zone d'une voie de dérivation de crue, il est essentiel d'accorder une attention supplémentaire à la charge d'eau maximale entrant dans la zone en sous-sol afin d'empêcher l'eau de s'accumuler dans la zone en sous-sol, et ce en tout temps. En général, il est recommandé d'installer le spa au niveau du sol, car il n'est pas conçu pour être submergé. Si un système d'évacuation des eaux adéquat est conçu et qu'une ventilation adaptée est planifiée en fonction des caractéristiques du site, l'installation du spa en sous-sol constitue une méthode d'installation acceptable.

- L'unité est autoportante lorsqu'elle est placée sur une surface conçue pour soutenir toute la charge du spa (voir « Exigences relatives à la surface/plateforme »). Ne remblayez pas avec du sable, des graviers ou de la terre. Cela annulerait la garantie.
- Prévoyez un système d'évacuation des eaux complet afin que l'accumulation d'eau s'écoule en s'éloignant du périmètre du spa et que l'eau dormante n'atteigne jamais les équipements électriques.
- Prévoyez une ventilation appropriée afin d'éliminer l'accumulation d'humidité et d'empêcher les équipements de surchauffer.
- Prévoyez un espace pour l'entretien d'au moins 90 cm (3 pi) autour du périmètre de l'unité. Les problèmes d'accès au site ne sont pas couverts par la garantie du produit.
- L'unité n'est pas conçue pour être submergée. La pénétration de l'eau dans la zone des équipements crée de nombreux dangers, et les dégâts que cela cause ne seront pas couverts par la garantie du produit.
- Assurez-vous que les alentours ne créent pas de risques supplémentaires.
- Les risques de glissade et autres risques associés à la marche sur l'eau dormante sur les surfaces placées autour de l'unité doivent également être évalués. Une évacuation des eaux appropriée est essentielle pour une installation en sous-sol.
- Consultez tous les codes de construction, électriques et de plomberie avec l'autorité compétente afin de vous assurer que votre installation est conforme à tous les codes locaux.
- Une attention supplémentaire doit être accordée lors de l'installation de l'unité dans les voies de dérivation des crues.
- Vérifiez que les systèmes d'évacuation des eaux spécifiques du site tels que les goulottes n'alimentent pas la zone en sous-sol.
- Le système d'évacuation des eaux en sous-sol doit être évalué en fonction des précipitations spécifiques de la région. Il n'y a pas de solution universelle : une analyse réalisée par un ingénieur local qualifié afin de garantir la bonne évacuation de toutes les sources d'eau est incontournable lors d'une installation en sous-sol.

PRÉPARATION DU SITE ET CONSIGNES GÉNÉRALES

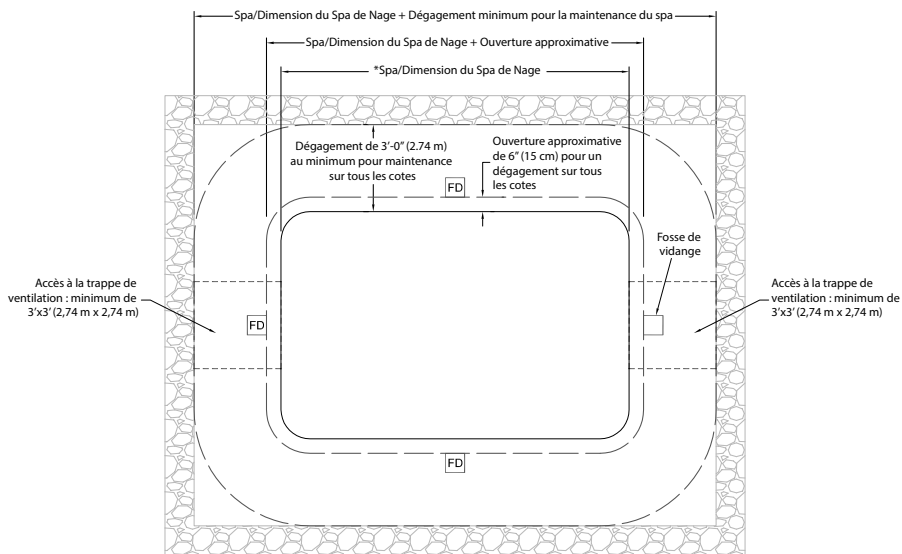

 = raccord de vidange au sol

 = Accès à la trappe de ventilation : minimum de 3'x3' (2,74 m x 2,74 m)

* = Voir la section "Spécifications du Modèle" dans le manuel de l'utilisateur pour voir les dimensions correspondantes de votre Spa de Nage.

EXIGENCES ÉLECTRIQUES

TOUS LES MODÈLES

REMARQUE: L'installation électrique requise selon le modèle est présentée dans la section Caractéristiques des modèles. Seules les configurations électriques appartenant aux modèles référencés dans ce manuel sont affichées.

INSTALLATION ÉLECTRIQUE REQUISE

DEMANDEZ À VOTRE ÉLECTRICIEN DE LIRE LES INFORMATIONS SUIVANTES AVANT LE DÉBUT DE L'INSTALLATION

Les raccordements électriques incorrects ou l'utilisation de fils de calibre trop petit pour l'alimentation électrique peuvent faire sauter continuellement les fusibles, endommager les commandes et les composants électriques internes, être dangereux et, en tout état de cause, annuler votre garantie.

Il incombe au propriétaire du spa de s'assurer que les connexions électriques sont effectuées par un électricien qualifié conformément aux codes réglementés par l'autorité compétente au moment de l'installation.

Lesdites connexions doivent être effectuées conformément aux schémas électriques qui se trouvent à l'intérieur du boîtier de commande et dans ce manuel. Cet équipement est conçu pour fonctionner avec une alimentation de 230 V, 50 Hz. Assurez-vous que le courant n'est pas branché au cours de toute installation électrique. Une cosse pour le fil de cuivre de mise à la terre est fournie dans le pack d'équipement électrique afin de permettre une connexion à des prises de terre locales. Le fil de terre doit être au moins de calibre 8 AWG (fil de cuivre de 8,36 mm² sauf si les codes locaux ou nationaux exigent un calibre de fil plus grand) et doit être fermement connecté à une structure métallique mise à la terre comme un tuyau d'eau froide en métal. Assurez-vous qu'un électricien qualifié examine et s'assure d'une mise à la terre appropriée. Consultez les graphiques de la page suivante pour la conversion des calibres des fils. Tous les packs d'équipement Master Spas sont câblés pour une alimentation 230 VCA uniquement. La seule alimentation électrique du spa doit comprendre un interrupteur ou un disjoncteur pour ouvrir tous les conducteurs d'alimentation non reliés à la terre conformément à la norme BS 7671 (ou tout autre code ou toute loi locale compétents). La déconnexion doit être facile d'accès pour les utilisateurs du spa et installée au minimum à 1,5 m du spa. Le disjoncteur différentiel (RCD) doit être utilisé conformément à ce manuel, à la norme BS 7671 ou à toutes exigences relatives à un code électrique local ou à une loi locale. Un courant résiduel est une fuite de courant provenant de l'un des conducteurs d'alimentation à la terre. Un RCD est conçu pour couper automatiquement l'alimentation d'une pièce d'équipement lorsqu'un défaut de mise à la terre est détecté.

Acheminez le câble dans la zone d'équipement pour le raccorder finalement aux bornes à l'intérieur du bloc de commande ou de la boîte de jonction. Le spa doit être branché à un (des) coupe-circuit(s) « dédié(s) » et à un RCD. On entend par « dédié » que le circuit électrique du spa n'est pas utilisé pour d'autres appareils électriques (éclairage de terrasse, appareils électroménagers, circuits de garage, etc.). Si le spa est connecté à un circuit non dédié, la surcharge résulte en des « déclenchements intempestifs » qui nécessitent une réinitialisation du disjoncteur au tableau électrique de la maison.

202012

EXIGENCES ÉLECTRIQUES

230 VOLT 50 HZ – DISJONCTEUR À COURANT RÉSIDUEL (RCD)

Un disjoncteur à courant résiduel (RCD) est le terme générique pour qualifier un dispositif qui contrôle le courant dans le conducteur d'alimentation et le conducteur neutre dans un système mis à la terre.

Dans un circuit qui fonctionne correctement, la somme vectorielle des valeurs du courant et du courant neutre égale à zéro. Le courant circulant vers la terre, du fait d'un défaut de terre, retourne par le conducteur de terre, et, indépendamment des conditions de charge, est enregistré comme un défaut. Ce flux de courant donne lieu à un courant résiduel qui est détecté par ce dispositif. Si le courant résiduel dépasse la sensibilité nominale du RCD, le circuit défectueux est automatiquement activé.



RCD à deux pôles



RCD à quatre pôles

Les spécifications typiques sont les suivantes:

Plage des disjoncteurs à courant résiduel (RCD)

Sensibilité: de 10 à 30 mA

Tension, 2 pôles: 230 V ; 3/4 pôles :

230/400 V

Capacité de connexion

- 25 A: 6/10 mm² (câble flexible/rigide)
- 40, 60 A: 16/25 mm²
- 80, 100 A: 35/50 mm²

Ampérage nominal total du système d'alimentation	Calibre minimum de câble Utilisation de cuivre UNIQUEMENT avec isolation à 90 °C	Ampérage nominal du disjoncteur RCD
0 A à 16 A	#12 AWG /3,31 mm ²	20
16 A à 20 A	#10 AWG /5,26 mm ²	25
20 A à 24 A	#10 AWG /5,26 mm ²	30
24 A à 28 A	#8 AWG /8,36 mm ²	35
28 A à 32 A	#8 AWG /8,36 mm ²	40

ATTENTION: Le câblage réel du RCD varie selon le fabricant. Le mauvais câblage du RCD peut conduire à des dommages permanents au bloc de commande du spa. La réparation/le remplacement du boîtier de système du spa ne sont pas couverts par la garantie lorsque les dommages résultent d'un câblage incorrect. Les points de fixation des fils du bloc de commande du spa peuvent varier. Reportez-vous toujours au schéma de câblage à l'intérieur du bloc de commande du spa pour effectuer un raccordement d'alimentation correct.

EXIGENCES ÉLECTRIQUES

CONNEXION ÉLECTRIQUE MS6013XE

TELLE QUE FABRIQUÉE: CONNEXION SIMPLE (Figure 1)

Connexion simple, systèmes électriques TN et TT (1 x 13 A, 1 x 16 A ou 1 x 32 A)* 3 fils (1 fil de phase + 1 fil neutre + 1 fil de terre de protection). Le fil de terre de protection (vert/jaune) doit être relié à la borne de terre du système comme indiqué.

Les interrupteurs DIP de désactivation du chauffage (banc d'interrupteurs S1, A2-A4) doivent être évalués pour éviter que le courant admissible maximal du spa dépasse le courant admissible maximal de l'alimentation. Lorsque vous connectez le spa selon l'installation électrique requise de la manière configurée par l'usine, les réglages des interrupteurs DIP paramétrés par l'usine ne doivent pas être modifiés.*

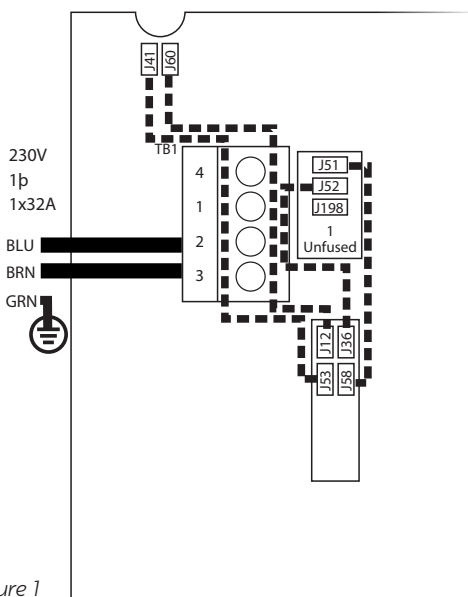

Figure 1

*Les câbles doivent être adaptés selon les spécifications du spa. Le courant admissible nominal maximal du spa ne peut pas dépasser le courant admissible maximal de l'alimentation. Cela ne doit pas être une option envisageable par l'installateur. Reportez-vous à la page Caractéristiques des modèles pour prendre connaissance de l'installation électrique requise selon le modèle du spa.

ATTENTION: Le RCD varie selon le fabricant. Le mauvais câblage du RCD peut conduire à des dommages permanents au bloc de commande du spa. La réparation / le remplacement du boîtier de système du spa ne sont pas couverts par la garantie lorsque les dommages résultent d'un câblage incorrect. Les points de fixation des fils du bloc de commande du spa peuvent varier. Reportez-vous toujours au schéma de câblage à l'intérieur du bloc de commande du spa pour effectuer un raccordement d'alimentation correct.

EXIGENCES ÉLECTRIQUES

CONNEXION ÉLECTRIQUE MS6013XE

CONNEXION ÉLECTRIQUE OPTIONNELLE: Alimentation Triphasée (Figure 2)

Alimentation triphasée, systèmes électriques TN et TT, 5 fils (3 fils de phase + 1 fil neutre + 1 fil de terre de protection)*. Le fil de terre de protection (vert/jaune) doit être relié à la borne de terre du système comme indiqué.

1. Retirez tous les cavaliers comme indiqué par les lignes pointillées sur la Figure 1 (page précédente).
2. Réinstallez seulement les cavaliers comme indiqué par les lignes pointillées sur la Figure 2.

IMPORTANT: CHAQUE ALIMENTATION DOIT INCLURE UN FIL NEUTRE AVEC UNE TENSION PHASE NEUTRE DE 230 VOLTS CA.

Les interrupteurs DIP de désactivation du chauffage (banc d'interrupteurs S1, A2-A4) doivent être évalués pour éviter que le courant admissible maximal du spa dépasse le courant admissible maximal de l'alimentation par ligne (L1, L2 et L3).

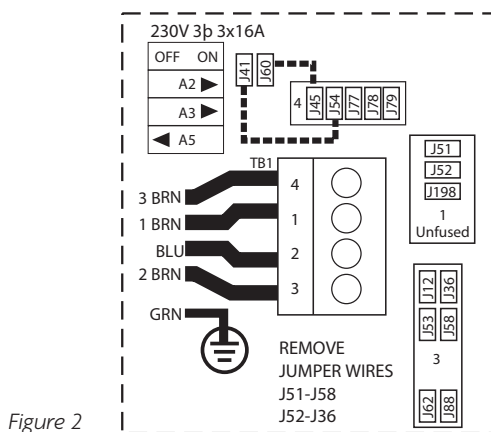

Figure 2

*Les câbles doivent être adaptés selon les spécifications du spa. Le courant admissible nominal maximal du spa ne peut pas dépasser le courant admissible maximal de l'alimentation. Cela ne doit pas être une option envisageable par l'installateur. Reportez-vous à la page Caractéristiques des modèles pour prendre connaissance de l'installation électrique requise selon le modèle du spa.

ATTENTION: Le RCD varie selon le fabricant. Le mauvais câblage du RCD peut conduire à des dommages permanents au bloc de commande du spa. La réparation / le remplacement du boîtier de système du spa ne sont pas couverts par la garantie lorsque les dommages résultent d'un câblage incorrect. Les points de fixation des fils du bloc de commande du spa peuvent varier. Reportez-vous toujours au schéma de câblage à l'intérieur du bloc de commande du spa pour effectuer un raccordement d'alimentation correct.

▶ **REGARDER LES VIDÉOS D'INSTRUCTION:** masterspas.com/video-tutorials

ÉTAPES D'INSTALLATION

1. Mettez le spa dans une position finale qui permet l'accès à l'équipement et aux composants du spa. Master Spas recommande de prévoir un espace de 90 cm (3 pi) autour de tous les côtés du spa pour permettre l'accès. Cela permet de disposer d'un espace adéquat pour la maintenance régulière et l'entretien.
2. Retirez le panneau de jupe avant (il s'agit du côté sur lequel se situe le panneau de commande en surface) pour que l'alimentation électrique puisse être branchée au bloc du système de commande du spa. Pour retirer ce panneau, dévissez les vis qui fixent les coins de la jupe et le panneau avant de la jupe.
3. Une fois les panneaux de jupe avant retirés pour permettre l'accès aux équipements, vérifiez que tous les raccords-union des pompes et du chauffage sont bien serrés. Chaque pompe a 2 raccords-union et le chauffage dispose de 2 raccords-union. Les raccords-union d'un spa nouvellement livré peuvent s'être desserrés lors du transport. Vérifiez que toutes les vannes guillotine sont ouvertes, en position levée. Les vannes guillotine peuvent s'être fermées pendant le transport du spa.
4. Remplissez le spa jusqu'à l'étiquette d'indication du niveau d'eau minimum qui se trouve sur la coque du spa, près de la zone des filtres, ou au moins 2,5 cm (1 po) au-dessus des filtres ou de l'ouverture du logement de filtres. Nous recommandons de remplir le spa par la zone des filtres afin d'aider à réduire la formation de bulles d'air dans le filtre et dans la pompe de chauffage. Le niveau d'eau maximum ne doit pas dépasser de 7,6 cm (3 po) au-dessus de la marque de niveau d'eau minimum.

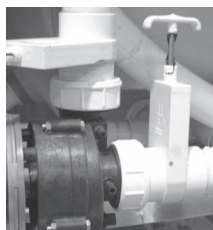

*Vanne guillotine
et raccord-union de
la pompe*

REMARQUE: Lorsque les températures sont négatives, faites preuve de prudence pour planifier l'installation d'un spa et le remplissage avec de l'eau. Il faut du temps pour que l'eau remplisse le spa et atteigne le niveau d'eau minimum correct. Par temps hivernal, l'eau qui entre dans les différentes conduites et dans les équipements peut alors commencer à geler. Cela pourrait provoquer une immobilisation des pompes jusqu'au dégel, ou pire, provoquer des dégâts par gel au niveau des équipements et des conduites.

5. Mettez le spa sous tension. Le spa affiche d'abord « Mode d'amorçage » ou « Pr » (Priming Mode). Cela prend environ 5 à 6 minutes. Cette période permet d'activer et de vérifier chaque pompe afin de s'assurer qu'il n'y ait pas de bulles d'air empêchant le remplissage du spa.
6. Assurez-vous que les jets réglables de votre spa sont ouverts en tournant la face de chaque jet. La plupart des jets de votre spa peuvent être réglés et retirés en tournant la face de chaque jet.
7. Si, après le démarrage, les pompes du spa se mettent en marche et s'arrêtent sans pour autant que de l'eau ne s'écoule par les jets de votre spa, il peut être nécessaire de purger l'air des pompes de votre spa.

En raison de la nature du débit d'eau et des pompes d'hydrothérapie, sachez que des bulles d'air peuvent se créer dans les pompes. Master Spas a pris les mesures nécessaires pour réduire cette éventualité, toutefois il est possible qu'elle survienne tout de même, particulièrement après le remplissage du spa. Ce service n'est pas couvert par la garantie et des frais d'entretien peuvent s'appliquer. Pour débloquer une bulle d'air, desserrez le raccord-union de la pompe sur la décharge de la pompe. Ce raccord de pompe est indiqué par une flèche dans la photo ci-dessous. De l'eau devrait fuir par le raccord une fois la bulle d'air éliminée. Resserrez le raccord et testez la pompe pour vérifier son bon fonctionnement. Répétez ce processus si nécessaire.

INSTALLATION INITIALE DU SPA

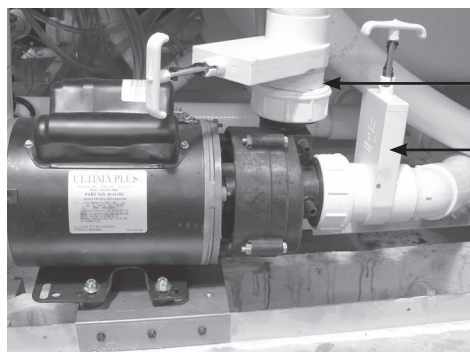

Raccord-union de la pompe

Vanne guillotine

Bulle d'air

8. Réglez la chimie de l'eau en fonction des consignes fournies dans la rubrique « Entretien de l'eau ».
9. Lorsque la couverture est placée sur le spa, l'eau de votre spa chauffe à raison d'environ 1 à 2 °C (3 à 4 °F) par heure.* Cela varie en fonction de la taille du spa et des températures ambiantes.
10. Entrez dans les eaux apaisantes de votre nouveau spa Master Spas !

Détendez-vous et profitez.

*Systèmes 240 V uniquement. Sur les modèles de spa 120 V, la température de l'eau augmente à raison d'environ 0,5 °C (1 °F) par heure (variable selon le modèle et les conditions de température).



REGARDER LES VIDÉOS D'INSTRUCTION:
masterspas.com/video-tutorials

COMMANDES DU SPA: ICON SPA TOUCH

L'ÉCRAN PRINCIPAL



COMMANDES DU SPA: ICON SPA TOUCH

L'ÉCRAN PRINCIPAL

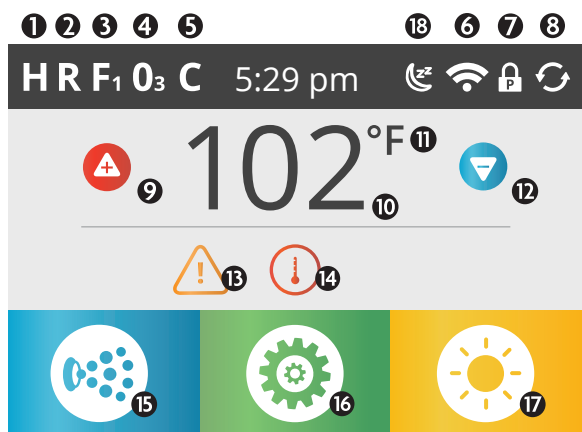

ÉTAT DU SPA

Des informations importantes sur le fonctionnement du spa sont visibles rapidement sur l'écran principal. Plusieurs fonctionnalités et menus principaux peuvent être accessibles depuis cet écran. La température réelle de l'eau peut être consultée et la température de consigne peut être ajustée. L'heure et l'état des cycles d'ozone et de filtration sont disponibles, ainsi que d'autres messages et alertes. La plage de température sélectionnée est indiquée dans le coin supérieur gauche. L'icône de commande de l'équipement du spa située dans le coin inférieur gauche clignote si une pompe fonctionne. Une icône de verrouillage est visible si le panneau ou les paramètres sont verrouillés.

SIGNIFICATION DES ICÔNES

- | | |
|---|---|
| 1 H = Plage des températures élevées | 10 Température actuelle de l'eau |
| 2 R = Mode Prêt | 11 Échelle de température (F/C) |
| 3 F1 = Cycle de filtration 1 en cours | 12 Baisser la température de consigne |
| 4 O3 = Ozone en fonctionnement | 13 Indicateur de message en attente |
| 5 C = Cycle de nettoyage | 14 Indicateur de chaleur |
| 6 Indicateur de signal Wi-Fi | 15 Icône de contrôle de l'équipement du spa |
| 7 Icône de l'indicateur de verrouillage | 16 Icône Paramètres |
| 8 Inverser l'écran | 17 Icône lumineuse = S'allume/S'éteint |
| 9 Augmenter la température de consigne | 18 Mode veille instantané |

*Seulement si le système Fusion Touch Sound System est installé. Les options varient selon les modèles.

REMARQUE: Après 30 minutes, l'affichage passe automatiquement en mode veille, ce qui éteint l'écran. C'est normal. Touchez l'écran pour réveiller le panneau de commandes.

COMMANDES DU SPA: ICON SPA TOUCH

L'ÉCRAN PRINCIPAL

SIGNIFICATION DES ICÔNES

- H** = PLAGE DES TEMPÉRATURES ÉLEVÉES **L** = PLAGE DES TEMPÉRATURES BASSES
- R** = MODE PRÊT **R²** = MODE PRÊT ET REPOS **R³** = MODE REPOS
- F₁** = MODE FILTRE1 **F₂** = MODE FILTRE2 **F₃** = MODE FILTRE1 ET 2
- O₃** = OZONE EN FONCTIONNEMENT. Si l'icône n'apparaît pas, cela signifie que l'ozone est désactivé.
- C** = LE CYCLE DE NETTOYAGE FONCTIONNE. Si l'icône n'apparaît pas, cela signifie que le cycle de nettoyage est désactivé.
-  = L'ICÔNE WI-FI indique seulement que le module Wi-Fi optionnel est connecté au système du spa. Il n'indique pas la force du signal.
- ICÔNE DE VERROUILLAGE:** Lorsque cette icône est affichée, cela indique que le panneau est en mode verrouillé. Il existe 2 icônes de verrouillage pouvant être affichées sur la barre de titre de la plupart des écrans. Un long **L¹** fin signifie qu'un verrouillage des réglages a été appliqué. Il est affiché sur les écrans affectés par le verrouillage des paramètres. L'icône de verrouillage standard **L¹** signifie que le panneau a été verrouillé. Si les paramètres et le panneau sont verrouillés, seul le verrou du panneau s'affiche, car il ne tient pas compte des paramètres verrouillés seuls. Lorsque le panneau est verrouillé, l'écran du menu des réglages affiche seulement les éléments non affectés par ce verrou (les écrans Informations système et Verrouillage).

Pour verrouiller ou déverrouiller un verrou de réglage ou de panneau, appuyez sur l'icône correspondant verrouillée puis appuyez sur le mot « Verrouiller » et maintenez appuyé dans la barre de titre pendant plus de 5 secondes jusqu'à ce que le texte et l'icône passent au statut opposé.

-  = INVERSER (OU RETOURNER) L'ÉCRAN
- AUGMENTER LA TEMPÉRATURE DE CONSIGNE:** Augmente la température de consigne.
- TEMPÉRATURE RÉELLE DE L'EAU:** Affiche la température réelle de l'eau.
- ÉCHELLE DE TEMPÉRATURE:** Indique si la température est en degrés **°F** = Fahrenheit ou **°C** = Celsius.
- BAISSER LA TEMPÉRATURE DE CONSIGNE:** Baisse la température de consigne.
- INDICATEUR DE MESSAGE EN ATTENTE:** L'indicateur de message en attente affiche l'une des icônes suivantes:

 = ERREUR CRITIQUE (le spa ne peut fonctionner jusqu'à ce que l'erreur soit réparée)

 = ERREUR COMMUNE OU AVERTISSEMENT

 = MESSAGE DE RAPPEL

 = MESSAGE D'INFORMATIONS

Appuyez sur l'indicateur pour vous rendre dans un écran de messages qui affiche le message.

Certains messages incluent le texte « Contacter un technicien de maintenance », car certains problèmes nécessitent l'intervention d'un technicien de maintenance. Si le panneau est verrouillé et qu'un message d'alerte apparaît, vous accédez à l'écran DÉVERROUILLAGE avant de pouvoir effacer le message.

Appuyer sur l'icône Erreur/Avvertissement/Rappel/Informations vous mène à l'écran Informations système pour vous permettre de réparer les erreurs au téléphone ou à un technicien de maintenance de mieux comprendre ce qu'il se passe. Quitter l'écran Informations système vous mène à l'écran Messages dans cette situation.

COMMANDES DU SPA: ICON SPA TOUCH

L'ÉCRAN PRINCIPAL

14.  = **TÉMOIN D'INDICATION DE CHAUFFAGE**: Indique le processus de chauffe et lorsque le chauffage du spa est activé.

SIGNIFICATION DES ICÔNES

15.  = **ICÔNE DE CONTRÔLE DE L'ÉQUIPEMENT DU SPA**. Affiche un écran depuis lequel les jets du spa, le ventilateur ou d'autres équipements peuvent être contrôlés. Lorsque vous vous trouvez sur l'écran de l'équipement du spa, vous pouvez appuyer une fois sur un bouton Jets pour réduire sa puissance, et le cas échéant, appuyez une seconde fois pour augmenter la puissance.
16. **ICÔNE DE RÉGLAGES**:  = **RÉGLAGES ACTIFS**  = **RÉGLAGES INACTIFS**
Vous mène à l'écran Menu des réglages, où les fonctionnalités spécifiques disponibles pouvant être ajustées par le panneau de commandes peuvent être modifiées.
17.  = **L'ÉCLAIRAGE EST ALLUMÉ**  = **L'ÉCLAIRAGE EST ÉTEINT**  = **L'ÉCLAIRAGE EST DÉSACTIVÉ**
18.  = **ICÔNE DU MODE VEILLE INSTANTANÉE**: Permet de forcer immédiatement la mise en veille de l'écran plutôt que de le laisser s'éteindre au bout de quelques minutes. Permet d'éviter que les éclaboussures et la présence d'eau sur l'écran ne provoquent toute saisie indésirable sur l'écran tactile.

NAVIGATION

Vous pouvez parcourir la structure du menu complet en touchant l'écran.

Les sélections de l'écran indiquées ci-dessous peuvent être sélectionnées pour vous ouvrir des menus supplémentaires. Appuyez sur l'un d'entre eux pour vous rendre sur un autre écran comportant des commandes supplémentaires.

La plupart des écrans des menus expirent et reviennent à l'écran principal après 30 secondes d'inactivité.

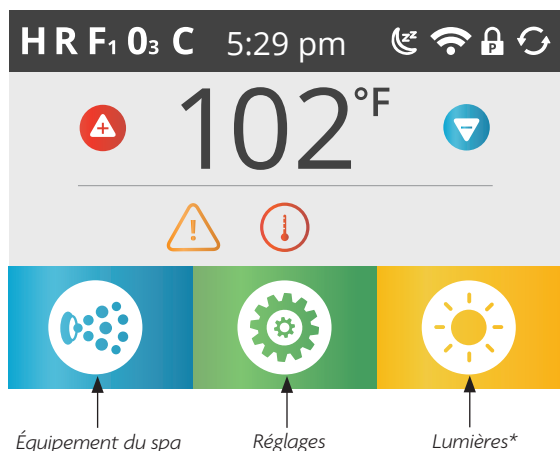

**Seulement si le système Fusion Touch Sound System est installé.
Les options varient selon les modèles.*

COMMANDES DU SPA: ICON SPA TOUCH

L'ÉCRAN PRINCIPAL

MESSAGES

En bas de l'écran, un indicateur peut parfois apparaître, indiquant qu'un message est en attente. Appuyez sur cet indicateur pour voir l'écran d'affichage des messages. Sur cet écran, certains messages peuvent être ignorés.

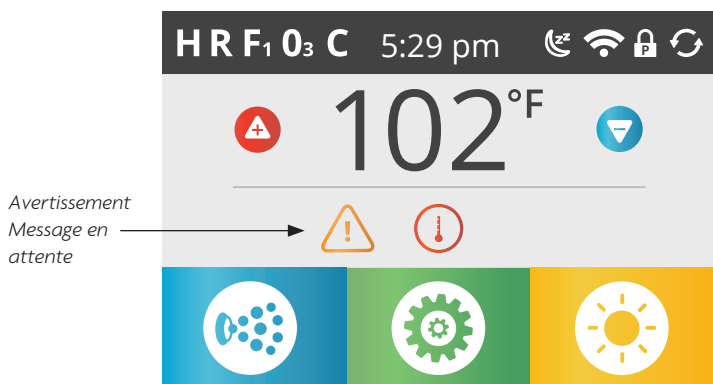

VEILLE

Les panneaux de commande supérieurs comportent une fonction de mise en veille, de manière à ne pas rester allumés en permanence. Peut être utilisé en mode veille instantanée, ou s'activera à l'issue du délai spécifié. Pour utiliser le panneau de commande après qu'il a été mis en veille, vous devez d'abord appuyer sur le chiffre 1 puis sur le chiffre 2 qui apparaissent en bas à gauche et en bas à droite de l'écran du spa. Le délai de mise en veille du panneau de commande supérieur peut être réglé dans la section Utilitaires du menu Paramètres.

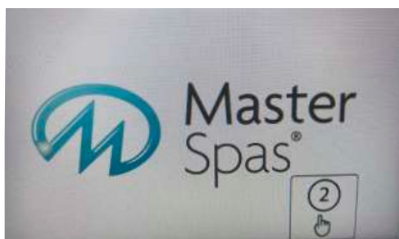
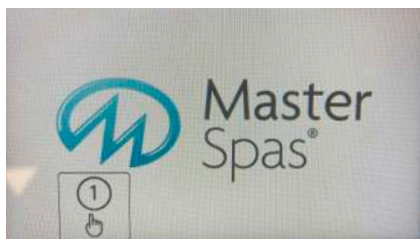

COMMANDES DU SPA: ICON SPA TOUCH

LA TEMPÉRATURE DE CONSIGNE

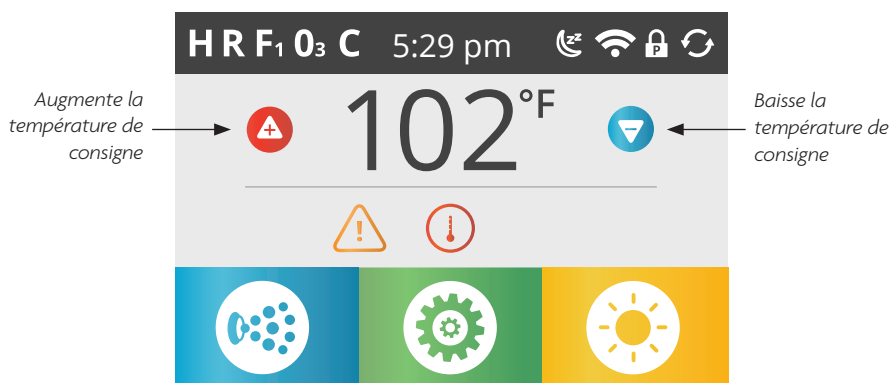

TEMPÉRATURE DE CONSIGNE

Appuyez sur la flèche vers le haut ou vers le bas pour afficher la température de consigne (indiquée par un °F ou °C clignotant). Appuyez de nouveau sur la flèche vers le haut ou vers le bas pour modifier la température de consigne. La température de consigne change immédiatement.

Si vous avez besoin de changer entre la plage de températures élevées et la plage de basses températures, vous devez vous rendre sur l'écran des réglages.

APPUI ET MAINTIEN

Si vous appuyez et maintenez les flèches vers le haut ou vers le bas, la température continue de changer jusqu'à ce que vous relâchiez les flèches ou jusqu'à ce que les limites de la plage de température soient atteintes.

ÉCLAIRAGE

L'icône de l'éclairage  allume ou éteint l'éclairage de votre spa (s'il en est équipé). Si votre spa est équipé d'un système d'éclairage LED, allumez et éteignez l'éclairage de manière répétée pendant quelques secondes pour en modifier la couleur.

COMMANDES DU SPA: ICON SPA TOUCH

L'ÉCRAN SPA

ACCÈS À TOUS LES ÉQUIPEMENTS

L'icône de l'équipement du spa  vous mène à l'écran du spa, qui affiche tout l'équipement* disponible qu'il est possible de contrôler. L'affichage montre les icônes relatives au matériel installé sur un modèle particulier de spa. L'écran peut changer en fonction de l'installation.

Les boutons de l'icône sont conçus pour sélectionner et contrôler les dispositifs individuellement.

Certains dispositifs, comme les pompes, peuvent disposer de plus d'un statut ACTIF, et l'icône change pour refléter le statut de l'équipement. Quelques exemples d'indicateurs de pompe à deux vitesses se trouvent ci-dessous.



Jets éteints



Jets faibles



Jets forts

Si le spa est doté d'une pompe de circulation, une icône de pompe de circulation s'affiche pour indiquer son fonctionnement, mais elle ne peut être contrôlée directement qu'en mode d'amorçage.

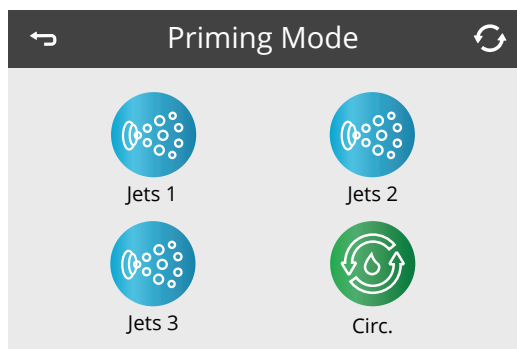

**Exception: l'éclairage principal du spa n'est pas affiché sur l'écran du spa, mais seulement affiché sur (et contrôlé depuis) l'écran principal.*

COMMANDES DU SPA: ICON SPA TOUCH

BOUTONS FRÉQUENTS

AUGMENTER/RÉDUIRE LES VALEURS

Si un bouton en forme de flèche vers le haut ou vers le bas est affiché et que vous appuyez dessus sur une page de modification, et qu'une valeur a été sélectionnée (en surbrillance), vous pouvez augmenter la valeur en appuyant sur la flèche vers le haut, ou la réduire en appuyant sur la flèche vers le bas.

INVERSER

Apparaît dans le coin supérieur droit sur tous les écrans.

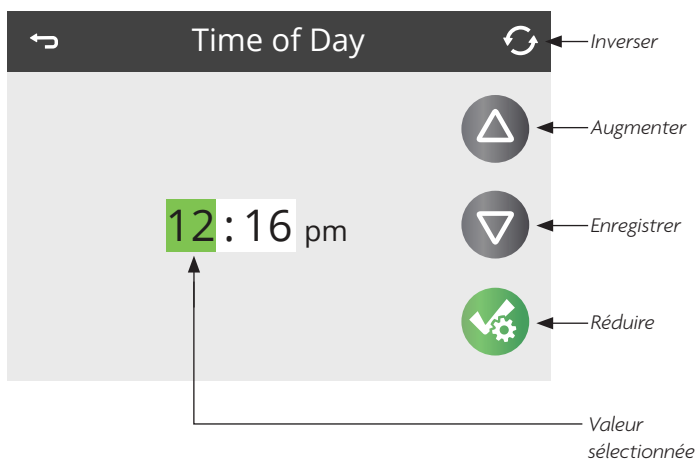

COMMANDES DU SPA: ICON SPA TOUCH

BOUTONS FRÉQUENTS

QUITTER LES ÉCRANS

Le bouton Retour est présent sur chaque écran, sauf sur l'écran principal, l'écran du mode d'amorçage et l'écran d'affichage des messages.

Lorsque ce bouton apparaît, ou qu'il apparaît avec un bouton de sauvegarde inactive, cela signifie Retour ou Quitter. Il apparaît sur les écrans de modifications avant que vous ayez modifié toute valeur, ainsi que sur tous les autres écrans.

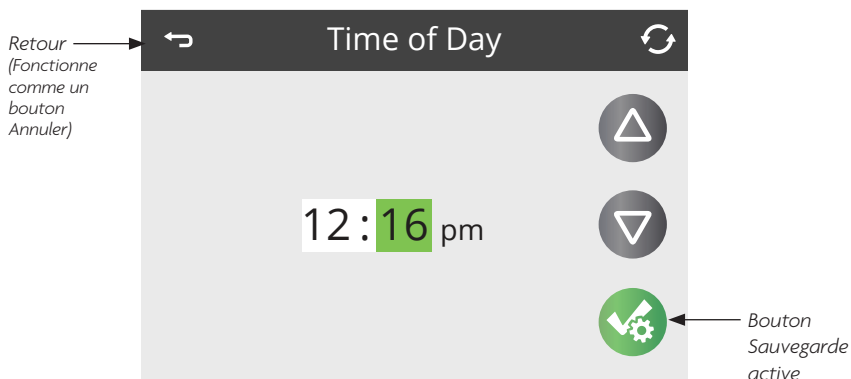
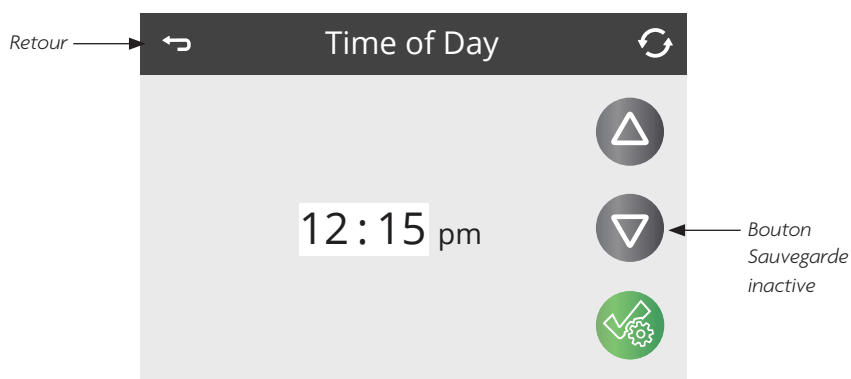

Lorsque le bouton Retour et le bouton Sauvegarde active s'affichent en même temps, le bouton de sauvegarde enregistre vos modifications et le bouton Retour les annule. Si l'écran expire pour cause d'inactivité, il agit comme un bouton Annuler.

COMMANDES DU SPA: ICON SPA TOUCH

BOUTONS FRÉQUENTS

PAGE PRÉCÉDENTE/SUIVANTE (DROITE/GAUCHE)

Si une flèche vers la droite s'affiche en bas de l'écran, cliquer dessus vous mène à la page suivante.

Si une flèche vers la gauche s'affiche en bas de l'écran, cliquer dessus vous mène à la page précédente.

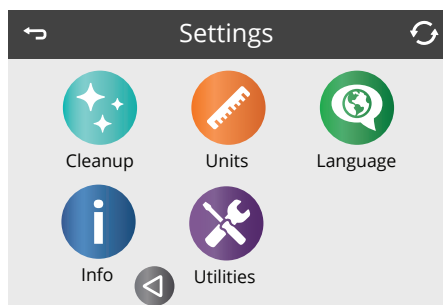
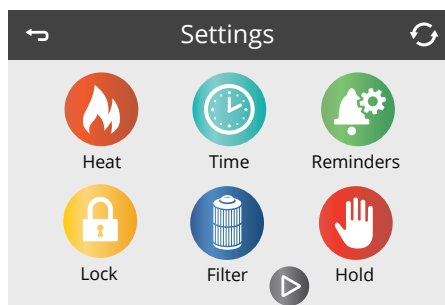

PAGE PRÉCÉDENTE/SUIVANTE

Si une flèche vers le bas ou vers le haut est affichée et que vous appuyez sur ce bouton lorsque vous vous trouvez sur une page comportant une liste de texte, vous pouvez faire défiler la liste une page à la fois.

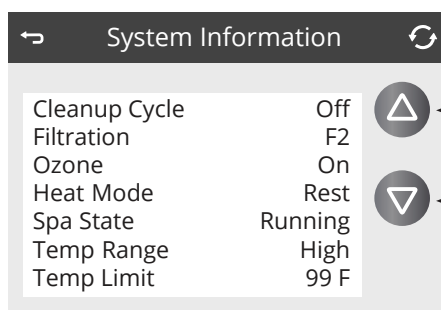

← Page précédente (Haut)

← Page suivante (Bas)

COMMANDES DU SPA: ICON SPA TOUCH

L'ÉCRAN DE PARAMÈTRES

PROGRAMMATION, ETC.

L'icône des réglages  vous mène à l'écran des réglages, où toute la programmation et autres actions du spa sont contrôlées.

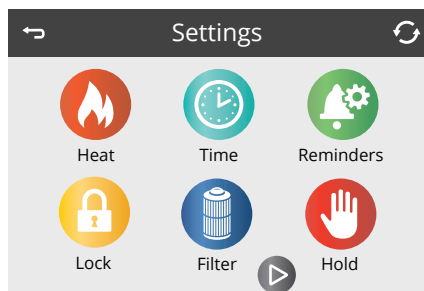

Chaque icône sur l'écran des réglages vous mène à un autre écran, où un ou plusieurs réglages peuvent être accessibles et/ou modifiés.

MENU CHAUFFAGE

L'icône du chauffage  sur l'écran des réglages vous mène sur un écran depuis lequel vous pouvez contrôler le mode de chauffage et la plage des températures.

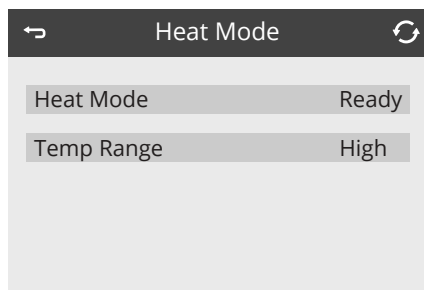

DOUBLE PLAGE DE TEMPÉRATURE (HAUTE VS BASSE)

Ce système incorpore deux réglages de plage de températures avec des températures de consigne réglées indépendamment. Vous pouvez sélectionner une plage sur l'écran de paramètres. Elle est alors visible dans le coin supérieur droit de l'écran principal.

Ces plages peuvent être utilisées pour différentes raisons. Les réglages « prêt à l'usage » vs « vide » constituent une utilisation fréquente. Chaque plage maintient sa propre température de consigne programmée par l'utilisateur. Ainsi, si une plage est choisie, le spa est chauffé jusqu'à la température de consigne associée à cette plage. Vérifiez la température de consigne de l'eau et envisagez de la réduire pendant les périodes où le spa n'est habituellement pas utilisé.

La plage des températures élevées peut être définie entre 27 °C (80 °F) et 40 °C (104 °F). La plage des températures basses peut être définie entre 10 °C (50 °F) et 37 °C (99 °F). La protection antigèle est activée pour les deux plages. Rappelez-vous que la plage des températures agréables lors de l'utilisation du spa peut être moins élevée que la température maximale sécuritaire.

COMMANDES DU SPA: ICON SPA TOUCH

REMPLEISSEZ-LE!

PRÉPARATION ET REMPLISSAGE

Remplissez le spa jusqu'à son bon niveau de fonctionnement, en utilisant les instructions d'installation initiale du spa qui se trouvent dans la section Instructions d'installation.

MODE D'AMORÇAGE – M019*

Après la séquence initiale de mise en marche, la commande passe en mode d'amorçage et un écran de mode d'amorçage s'affiche. Seules les icônes de la pompe apparaissent sur l'écran d'amorçage. En mode d'amorçage, le chauffage est désactivé pour permettre l'exécution du processus d'amorçage sans risque de mettre le chauffage sous tension en condition de faible débit ou débit nul. Rien ne s'allume automatiquement, mais les pompes peuvent être activées en touchant les boutons « Jet ». Si le spa dispose d'une pompe de circulation, vous pouvez l'allumer et l'éteindre en appuyant sur le bouton « Circ. » pendant le mode d'amorçage.

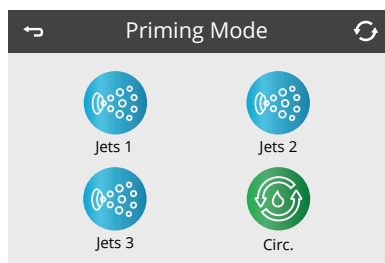

AMORÇAGE DES POMPES

Dès que l'écran d'amorçage apparaît sur le panneau, appuyez une fois le bouton « Jets 1 » pour démarrer la pompe 1 à faible vitesse, puis une deuxième fois pour passer en haute vitesse. Si la pompe fonctionne, mais qu'il n'y a pas de débit d'eau après 10 secondes de fonctionnement, éteignez la pompe pendant 5 à 10 secondes puis rallumez-la pendant 5 à 10 secondes. Répétez cette action jusqu'à ce que l'eau commence à s'écouler, cela signifie que la pompe est amorcée. Sélectionnez également les autres pompes afin de les allumer, et effectuez ce processus d'amorçage

si nécessaire. Si les pompes ne sont toujours pas amorcées après 4-5 minutes et que l'eau ne coule pas des jets du spa, ne laissez pas les pompes continuer à fonctionner. Éteignez le spa, puis rallumez-le et répétez ce processus.

REMARQUE: Éteindre, puis rallumer la pompe lance une nouvelle session d'amorçage de la pompe. Ne le faites pas plus de 5 fois. Si la/les pompe(s) ne s'amorcent pas, coupez l'alimentation du spa et reportez-vous aux instructions pour l'évacuation d'une bulle d'air dans la section Installation initiale du spa.

IMPORTANT: Une pompe ne doit jamais fonctionner sans amorçage pendant plus de 2 minutes. Une pompe ne doit en AUCUN cas fonctionner sans amorçage au-delà des 4-5 minutes de mode d'amorçage. Si c'est le cas, la pompe peut être endommagée et le système peut mettre le chauffage sous tension, provoquant une condition de surchauffe.

QUITTER LE MODE D'AMORÇAGE

Le système passe automatiquement en chauffage et en filtration normaux à l'issue du mode d'amorçage, lequel dure 4-5 minutes. Vous pouvez quitter manuellement le mode d'amorçage en appuyant sur le bouton « Retour » sur l'écran d'amorçage. À noter que si vous ne quittez pas manuellement le mode Amorçage comme décrit ci-dessus, il se ferme automatiquement après 4-5 minutes. Assurez-vous que la/les pompe(s) a/ont été amorcée(s) à temps. Une fois que le système a quitté le mode d'amorçage, le panneau en surface affiche l'écran principal, mais pas encore la température de l'eau, comme montré ci-dessous. En effet, le système requiert environ 1 minute d'écoulement d'eau à travers le chauffage pour déterminer et afficher la température de l'eau. Le panneau affiche les éléments suivants jusqu'à qu'il puisse lire la température: **_ _ _ _ °F _ _ _ _ °C**

*M0XX est un code de message. Reportez-vous au Journal des défaillances dans la section Utilitaires.

COMMANDES DU SPA: ICON SPA TOUCH

ACTIONS DU SPA

POMPES

Sur l'écran Spa, sélectionnez un bouton « Jets » une fois pour allumer ou éteindre la pompe ou pour passer de basse à haute vitesse s'il en est équipé. Si vous laissez fonctionner la pompe, elle s'éteint après son délai d'expiration (15 minutes à vitesse élevée).

SYSTÈMES SANS CIRCULATION

Pour contrôler la température actuelle de l'eau, le système active automatiquement la pompe 1 réglée sur une vitesse réduite, si nécessaire. Si le spa est en mode prêt, la pompe 1 à vitesse réduite peut s'activer pendant au moins 1 minute toutes les 30 minutes pour contrôler la température de l'eau du spa (cette action se nomme le sondage) et commencer à chauffer si la température de l'eau est descendue sous la température de consigne. Si la température de l'eau reste stable pendant de longues périodes et ne baisse pas, la technologie M8 de votre spa adapte automatiquement ces intervalles de sondage afin de les rendre moins fréquents. Si les conditions de la température de l'eau sont très stables, M8 augmente progressivement la durée entre les intervalles, jusqu'à atteindre 2 heures. Si la température de l'eau commence à baisser de manière significative, le système contrôle la température de l'eau (sondage) plus fréquemment, revenant à des intervalles de 30 minutes. Il reprogramme également les intervalles toutes les 30 minutes lorsque l'utilisateur interagit avec le système (activation de l'équipement, modification des modes de chauffage et de la température de consigne).

La pompe 1 s'exécute automatiquement, programmée en vitesse réduite, lorsque toute autre pompe est allumée (si le spa en est équipé) afin que le système puisse contrôler la température du spa.

Lorsque la vitesse réduite de la pompe 1 est automatiquement activée pour le sondage de la température, le chauffage ou les cycles de filtration, elle ne peut pas être désactivée depuis le panneau de commandes. Cependant, la vitesse élevée de la pompe peut être désactivée.

MODES DE POMPE DE CIRCULATION

Si le système est équipé d'une pompe de circulation, il est configuré pour fonctionner de deux manières différentes selon le logiciel de commande du système. Le mode de la pompe de circulation ne peut pas être modifié.

1. La plupart des pompes de circulation fonctionnent de manière continue (24 heures) sauf lorsqu'elles s'arrêtent pendant 30 minutes lorsque la température de l'eau atteint 1,5 °C (3 °F) au-dessus de la température de consigne (probable dans les climats chauds ou si la température de consigne est réduite/programmée sous la température actuelle de l'eau). Il s'agit du mode habituel de la plupart des spas équipés d'une pompe de circulation dédiée.
2. Une pompe de circulation programmable se met en marche lorsque le système vérifie la température (sondage), pendant les cycles de filtration ou lorsqu'une autre pompe est active.

FILTRATION ET OZONE

Sur les systèmes sans circulation, la vitesse lente de la pompe 1 et le générateur d'ozone fonctionnent pendant la filtration. Sur les systèmes de circulation, l'ozone fonctionne en même temps que la pompe de circulation.

Le système est programmé en usine sur un cycle de filtration qui se met en route en soirée (si l'heure est réglée correctement) quand les demandes en énergie sont souvent faibles. L'heure et la durée de la filtration sont programmables. Un deuxième cycle de filtration peut être activé en cas de besoin.

Au démarrage de chaque cycle de filtration, les pompes se mettent en route brièvement pour purger la plomberie et maintenir une bonne qualité de l'eau.

Reportez-vous à la section Réglage de la filtration dans les Commandes du spa pour plus d'informations.

COMMANDES DU SPA: ICON SPA TOUCH

ACTIONS DU SPA

PROTECTION CONTRE LE GEL

Si les capteurs de température du chauffage détectent une température suffisamment faible, les pompes s'activent automatiquement pour fournir une protection antigel. Les pompes fonctionnent en continu ou par périodes en fonction des conditions.

CYCLE DE NETTOYAGE (EN OPTION)

Si une pompe est allumée en touchant un bouton, un cycle de nettoyage commence 30 minutes après la désactivation ou l'expiration du délai de la pompe. La pompe du filtre/chauffage et le générateur d'ozone peuvent fonctionner pendant 30 minutes ou plus en fonction du système. Si le spa dispose d'une pompe de circulation 24 h/24 qui effectue les actions de pompe de chauffage et de filtration, le cycle de nettoyage ne s'applique pas, car la pompe de circulation 24 h/24 effectue une filtration constante. Avec certains systèmes, vous pouvez modifier ce paramètre. Reportez-vous à la section Cycle de nettoyage dans Réglages supplémentaires.

COMMANDES DU SPA: ICON SPA TOUCH

HEURE

CONFIGURER L'HEURE

Le réglage de l'heure est important pour déterminer les périodes de filtration et les autres options générales. L'icône Heure  sur l'écran des réglages vous mène à un écran depuis lequel vous pouvez contrôler l'heure. Sur l'écran de programmation de l'heure, sélectionnez simplement les heures et les minutes. Utilisez les boutons Haut et Bas pour effectuer les changements, puis enregistrez.

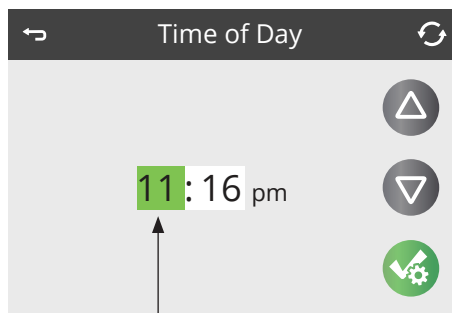

La surbrillance verte montre un champ actif à modifier

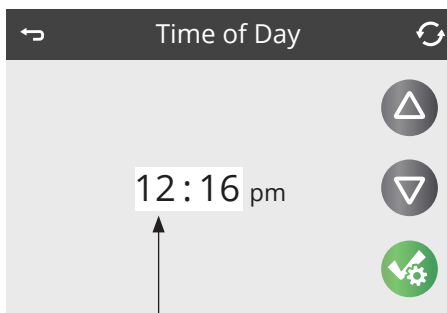

Le champ devient blanc lors de l'enregistrement

Si l'heure n'est pas définie en mémoire, un écran d'informations apparaît. Si vous quittez l'écran, une icône d'information apparaît en bas de l'écran principal, jusqu'à ce que l'heure ait été définie.

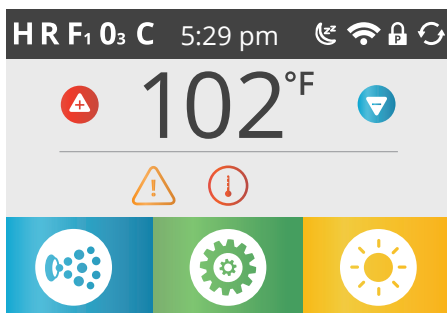

COMMANDES DU SPA: ICON SPA TOUCH

RÉGLAGE DE LA FILTRATION

FILTRATION PRINCIPALE

Selon les mêmes modifications que celles présentes sur l'écran de la programmation de l'heure à la page précédente, les cycles de filtration sont programmés grâce à une heure de départ et une durée. Chaque paramètre peut être réglé par incréments de 15 minutes. Le panneau calcule la durée et l'affiche automatiquement. L'icône Filtre  sur l'écran des réglages vous mène à un écran depuis lequel vous pouvez contrôler les cycles de filtration.

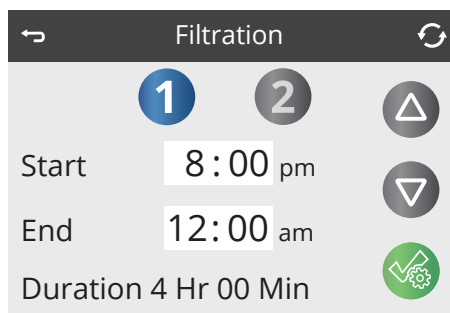

CYCLE DE FILTRATION 2 - FILTRATION EN OPTION

Le cycle de filtration 2 est DÉACTIVÉ par défaut sur la plupart des systèmes. Appuyez sur « 1 » pour voir le filtre 1. Appuyez sur « 2 » pour voir le filtre 2. Appuyez sur de nouveau « 2 » pour ACTIVER ou DÉACTIVER le filtre 2.

Si le cycle de filtration 2 est ALLUMÉ, il peut être réglé de la même manière que le cycle de filtration 1.

Il est possible de superposer les cycles de filtration 1 et 2 pour raccourcir le temps de filtration général en fonction de la quantité superposée.

Voir le filtre 1 alors que le filtre 2 est DÉACTIVÉ:

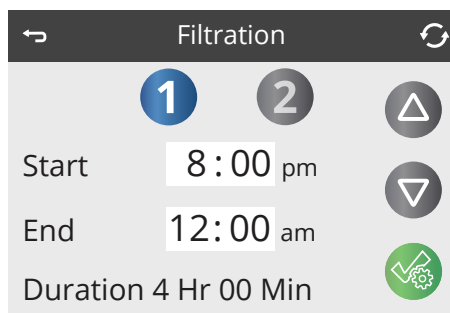

Voir le filtre 1 alors que le filtre 2 est ACTIVÉ:

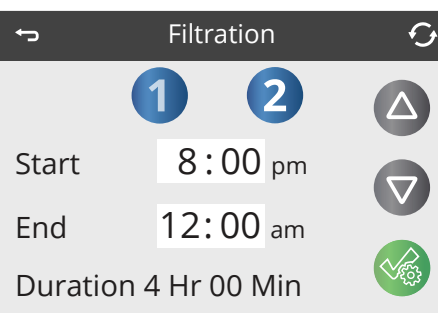

COMMANDES DU SPA: ICON SPA TOUCH

RÉGLAGE DE LA FILTRATION

CYCLES DE PURGE

Pour maintenir des conditions saines et comme protection antigel, toutes les pompes se mettent en route brièvement au début de chaque cycle de filtration pour purger l'eau de leur plomberie. Il est préférable de laisser tous les jets dans leur position ouverte et les dispositifs de dérivation d'eau dans leurs positions centrales lorsque le spa n'est pas utilisé afin que tous les jets soient alimentés en eau lors des cycles de purge.

Si la durée du cycle de filtration 1 est réglée à 24 heures, l'activation du cycle de filtration 2 lance une purge à son heure de départ programmée.

SIGNIFICATION DES CYCLES DE FILTRATION

1. La pompe de chauffage fonctionne toujours pendant le cycle de filtration.*
2. En mode Repos, le chauffage fonctionne seulement pendant le cycle de filtration.
3. Les purges sont effectuées au début de chaque cycle de filtration.

* Par exemple, si votre spa est programmé pour une circulation 24 h/24, sauf lorsque la température de l'eau est 1,3 °C (3 °F) au-dessus de la température de consigne, cette exception n'a pas lieu pendant les cycles de filtration.

COMMANDES DU SPA: ICON SPA TOUCH

RESTRICTION DU FONCTIONNEMENT

Ces commandes peuvent être restreintes pour empêcher une utilisation ou un réglage de température indésirables.

Le verrouillage du panneau empêche l'utilisation du panneau de commande, mais toutes les fonctions automatiques restent actives.

Le verrouillage des paramètres permet d'utiliser les jets et autres options, mais vous ne pourrez plus régler la température de consigne ni les autres paramètres programmés. Si les paramètres sont verrouillés, il est toujours possible d'accéder à une sélection réduite d'éléments du menu. Parmi ceux-ci se trouvent les cycles de filtration, l'inversion d'écran, les informations et les messages. Ils peuvent être vus, mais ni modifiés ni changés.

Réglages déverrouillés, panneau verrouillé

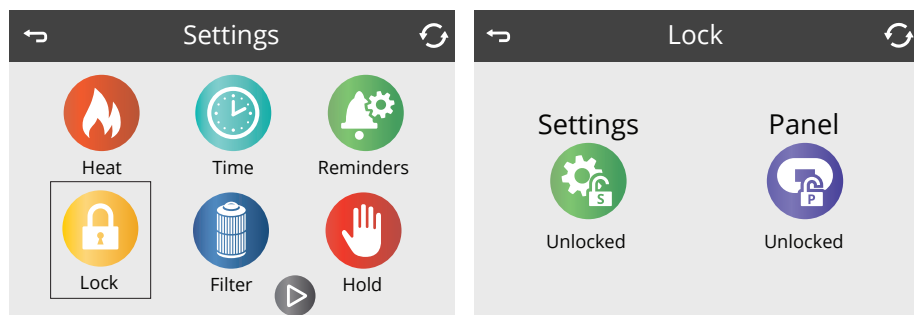

VERROUILLER ET DÉVERROUILLER

Réglages déverrouillés, panneau verrouillé

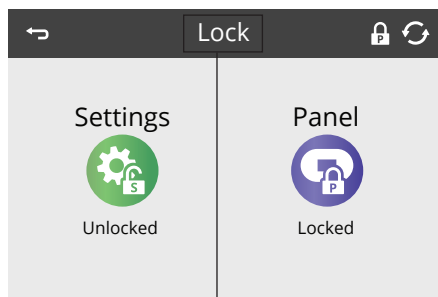

Après avoir appuyé sur l'icône des réglages ou du panneau, appuyez ici pendant 5 secondes pour verrouiller ou déverrouiller.

Les mêmes étapes sont utilisées pour verrouiller ou déverrouiller le panneau ou les réglages.

POUR VERROUILLER:

1. Sélectionnez l'icône des réglages (si « Déverrouillé » s'affiche) ou l'icône du panneau (si « Déverrouillé » s'affiche).
2. Appuyez sur le terme « Verrouiller » et maintenez-le enfoncé dans la barre de titre pendant au moins 5 secondes.

POUR DÉVERROUILLER:

1. Sélectionnez l'icône des réglages (si « Verrouillé » s'affiche) ou l'icône du panneau (si « Verrouillé » s'affiche).
2. Appuyez sur le terme « Verrouiller » et maintenez-le enfoncé dans la barre de titre pendant au moins 5 secondes.

COMMANDES DU SPA: ICON SPA TOUCH

PARAMÈTRES SUPPLÉMENTAIRES

ARRÊT – M037*

L'icône Arrêt  sur l'écran des réglages met le spa en mode Arrêt et affiche l'écran d'arrêt du système.

Le mode Arrêt est utilisé pour désactiver les pompes pendant les fonctions d'entretien, comme le nettoyage ou le remplacement du filtre. Le mode Arrêt reste actif 1 heure sauf s'il est quitté manuellement. Si l'entretien du spa dure plus d'une heure, il est peut-être préférable de tout simplement le mettre hors tension.

Appuyez sur Retour pour quitter le mode arrêt.



*M0XX est un code de message. Des codes similaires à celui-ci s'affichent dans le Journal des défaillances.

COMMANDES DU SPA: ICON SPA TOUCH

L'ÉCRAN D'UTILITAIRES

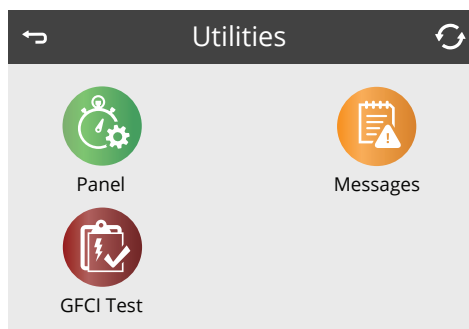

UTILITAIRES

L'icône Utilitaires  sur l'écran des réglages vous mène à l'écran d'utilitaires.

L'écran d'utilitaires peut contenir les éléments suivants:

PANNEAU

Vous permet de définir l'heure à laquelle l'écran se met en veille après tant de minutes d'inactivité. Par exemple, vous pouvez configurer l'écran de votre panneau de commande pour qu'il s'éteigne 10 minutes après avoir touché l'écran pour la dernière fois.

JOURNAL DES DÉFAILLANCES

Le journal des défaillances enregistre les 24 derniers défauts pouvant être analysés par un service technique. Utilisez les flèches vers le haut et le bas pour voir chaque défaillance. Lorsque le mode d'amorçage apparaît dans le journal des défaillances, il ne s'agit pas d'une erreur. Il est présent pour surveiller les redémarrages du spa.

TEST DE FUITE À LA TERRE (DDFT) (Fonctionnalité disponible seulement sur certains systèmes)

Le test DDFT n'apparaît pas à l'écran si la fonctionnalité n'est pas disponible. Cet écran permet de tester le disjoncteur de fuite à la terre depuis le panneau de commandes du spa (plus d'informations dans Utilitaires: fonctionnalité de test DDFT).

COMMANDES DU SPA: ICON SPA TOUCH

PARAMÈTRES SUPPLÉMENTAIRES

UNITÉS

L'icône des unités  sur l'écran des réglages vous mène à l'écran des unités.

Appuyez sur « Affichage de la température » pour modifier la température entre degrés Fahrenheit et Celsius.

Appuyez sur « Affichage de l'heure » pour modifier l'affichage de l'horloge entre le mode 12 HR et 24 HR.

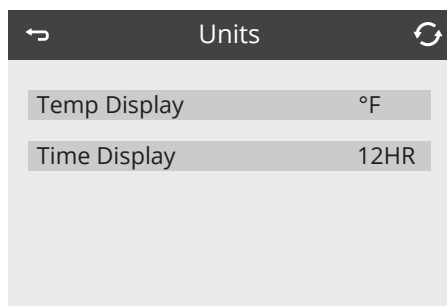

RAPPELS

L'icône Rappels  sur l'écran des réglages vous mène à l'écran des rappels.

Les rappels sont des rappels d'entretien préprogrammés qui apparaissent sur l'écran principal en tant que  à différents intervalles et vous aident à prendre soin de votre spa.

Appuyez sur « Rappels » pour les ACTIVER (« Oui ») ou les DÉACTIVER (« Non »). Cela permet à des rappels du type « Nettoyer les filtres » de s'afficher. Pour voir une liste complète des messages de rappel, reportez-vous à « Messages de rappel » à la fin de la section Commandes du spa.

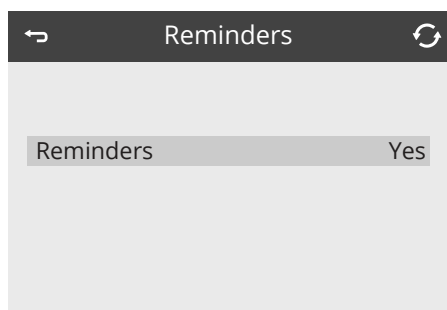

COMMANDES DU SPA: ICON SPA TOUCH

PARAMÈTRES SUPPLÉMENTAIRES

CYCLE DE NETTOYAGE

La durée du cycle de nettoyage n'apparaît pas toujours, parce qu'elle n'est pas toujours activée. Si disponible, réglez la durée de fonctionnement de la pompe du filtre/chauffage après chaque utilisation. 0-4 heures disponibles. Paramétrer sur 0 h empêche les cycles de nettoyage de s'exécuter.

L'icône Nettoyage  sur l'écran de réglages vous mène à l'écran du cycle de nettoyage.

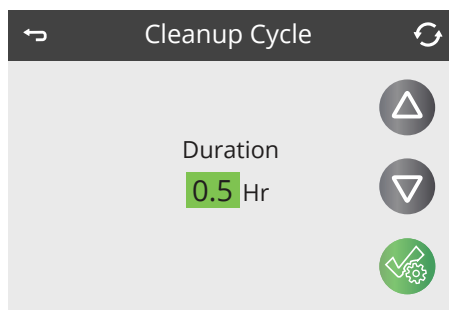

REMARQUE: Les cycles de nettoyage ne s'appliquent pas aux systèmes programmés pour un mode de pompe de circulation 24 h/24, car la pompe de circulation fonctionne comme la pompe de chauffage et de filtration pour effectuer une filtration continue.

LANGUE

L'icône Langue  sur l'écran des réglages vous mène à l'écran des langues.

Modifie la langue d'affichage du panneau.

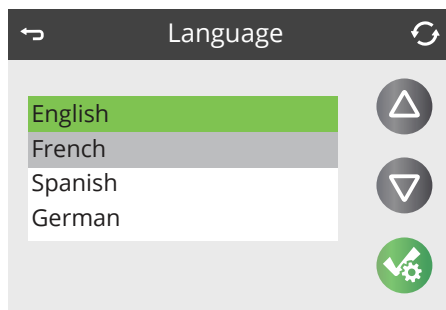
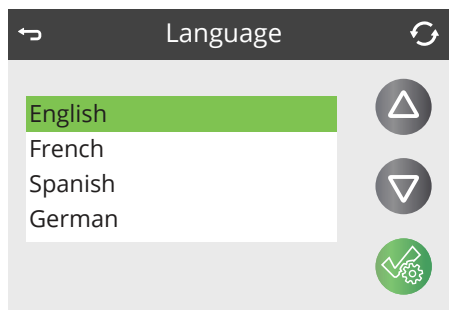

COMMANDES DU SPA: ICON SPA TOUCH

INFORMATIONS

INFORMATIONS SUR LE SYSTÈME

L'icône d'informations  sur l'écran des réglages vous mène sur l'écran d'informations système, qui affiche plusieurs réglages et l'identification du système.

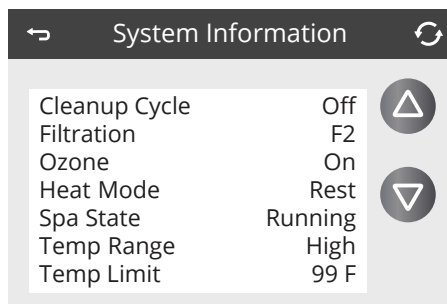

MODÈLE DE SYSTÈME

Affiche le numéro de modèle du système.

VERSION DU PANNEAU

Affiche un numéro du logiciel sur le panneau de commande en surface.

IDENTIFIANT DU LOGICIEL (SSID)

Affiche le numéro d'identification du logiciel pour le système.

SIGNATURE DE CONFIGURATION

Affiche le test de contrôle total des fichiers de configuration du système.

CONFIGURATION ACTUELLE

Affiche le numéro de configuration d'installation actuellement sélectionné.

PARAMÈTRES DE L'INTERRUPTEUR DIP

Affiche un nombre représentant les positions de l'interrupteur DIP pour S1 du circuit imprimé principal.

TENSION DU CHAUFFAGE (Option non utilisée sur les systèmes évalués CE)

Affiche la tension de fonctionnement configurée pour le chauffage.

PUISSANCE DU CHAUFFAGE CONFIGURÉE DANS LE LOGICIEL (systèmes CE uniquement)

Affiche l'intensité du chauffage, en kilowatts, telle que programmée sur le logiciel du système de commande (1-3 ou 3-6).

TYPE DE CHAUFFAGE

Affiche un numéro d'identification du type de chauffage.

COMMANDES DU SPA: ICON SPA TOUCH

UTILITAIRES: FONCTIONNALITÉ DU TEST DDFT

Le disjoncteur de fuite de terre (DDFT) ou le détecteur de courant résiduel (RCD) est un dispositif de sécurité important et est nécessaire lors de l'installation d'un spa.



FORCER LE TEST DE DÉCLENCHEMENT DDFT (Amérique du Nord uniquement)

Appuyer sur l'icône du test DDFT sur l'écran d'utilitaires vous mène sur l'écran du test DDFT. Cette fonctionnalité n'est pas disponible sur tous les systèmes. L'icône du test DDFT s'affiche seulement si le système est équipé de cette fonctionnalité. Certains systèmes homologués UL ne disposent pas de la fonctionnalité du test DDFT.

L'installateur peut utiliser le test de déclenchement du DDFT pour confirmer que le DDFT fonctionne correctement.

Le DDFT devrait se déclencher en quelques secondes et le spa devrait s'éteindre. Si ce n'est pas le cas, coupez l'alimentation et vérifiez manuellement qu'un DDFT est installé et que le circuit et le spa sont correctement raccordés. Vérifiez la fonction du DDFT avec son propre bouton de test. Restaurez l'alimentation du spa et répétez le test de déclenchement du test DDFT.

Une fois que le DDFT est déclenché par le test (provoquant la coupure d'alimentation du spa), réinitialisez le DDFT pour rallumer le spa. Vous pouvez vérifier que le test est réussi en parcourant l'écran ci-dessus. « Réussite » devrait s'afficher après que la ligne de réinitialisation est sélectionnée sur l'écran DDFT.

PRODUIT CE

Les systèmes enregistrés CE ne disposent pas d'une fonctionnalité de test RCD à cause de la nature du service électrique. L'utilisateur final doit être formé pour tester et réinitialiser le RCD de la manière appropriée.

COMMANDES DU SPA: ICON SPA TOUCH

MESSAGES GÉNÉRAUX

MESSAGES

La plupart des messages et des alertes apparaissent en bas de l'écran principal. Plusieurs messages et alertes peuvent être affichés dans une séquence.

TEMPÉRATURE DE L'EAU INCONNUE

Une fois que la pompe a fonctionné pendant 1 minute, la température s'affiche.

— — — — °F — — — — °C

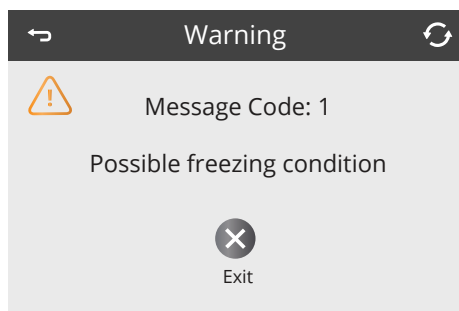

CONDITION DE GEL POSSIBLE

Une condition de gel potentiel a été détectée, ou le commutateur de gel Aux est fermé. Tous les dispositifs aquatiques sont activés. Dans certains cas, les pompes peuvent s'allumer et s'éteindre et le chauffage peut fonctionner en mode protection antigel. Il s'agit d'un message de fonctionnement, pas d'une indication d'erreur.

L'EAU EST TROP CHAUDE: M029*

Le système a détecté une température de l'eau du spa de 43,3 °C (110 °F) ou plus et les fonctions du spa sont désactivées. Le système est auto-réinitialisé si la température de l'eau du spa est inférieure à 42,2 °C (108 °F). Vérifiez si la pompe fonctionne de façon prolongée (par exemple, durée des cycles de filtration ou utilisation prolongée de la pompe du spa après les 15 minutes de délai) et les températures ambiantes élevées.

*M0XX est un code de message. Des codes similaires à celui-ci s'affichent dans le Journal des défaillances.

COMMANDES DU SPA: ICON SPA TOUCH

MESSAGES RELATIFS AU CHAUFFAGE

LE DÉBIT D'EAU EST FAIBLE: M016*

Le débit d'eau à travers le chauffage n'est peut-être pas assez fort pour diffuser la chaleur depuis l'élément de chauffage. Le démarrage du chauffage recommence après environ 1 minute. Reportez-vous à la section « Vérifications relatives au débit » ci-dessous.

PANNE DE DÉBIT D'EAU*: M017**

Plusieurs pertes de débit à travers le chauffage se sont produites en 24 heures, confirmant un débit faible ou une perte de débit totale. Le débit d'eau à travers le chauffage n'est pas assez fort pour diffuser la chaleur depuis l'élément chauffant et par conséquent, le chauffage a été désactivé. Voir « Vérifications relatives au débit » ci-dessous. Une fois que le problème est résolu, réinitialisez le message*.

LE CHAUFFAGE EST PEUT-ÊTRE SEC*: M028**

Le chauffage est peut-être sec ou il n'y a peut-être pas assez d'eau pour le démarrer. Le spa est éteint pendant 15 minutes, mais tente de se rallumer (jusqu'à 3 fois). Voir « Vérifications relatives au débit » ci-dessous.

LE CHAUFFAGE EST SEC: M027**

Des erreurs « Le chauffage est peut-être sec » se sont produites de manière consécutive et il s'agit d'un problème confirmé. Il existe une restriction de débit, aucune cavitation ou aucun blocage de débit présents dans le système n'empêchent l'écoulement adéquat de l'eau pour le fonctionnement du chauffage. Le spa est hors tension. Une fois le problème résolu, vous devez supprimer le message* pour réinitialiser et redémarrer le chauffage. Voir « Vérifications relatives au débit » ci-dessous.

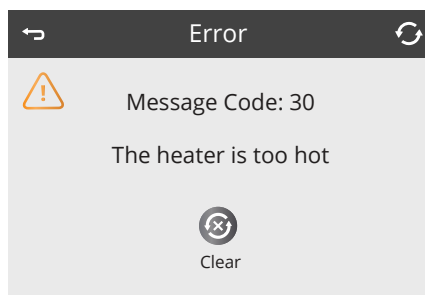

LE CHAUFFAGE EST TROP CHAUD*: M030**

Un des capteurs de température de l'eau a détecté 47,8 °C (118 °F) dans le chauffage et par conséquent, le spa est éteint. Vous devez effacer le message* si la température de l'eau est inférieure à 42,2 °C (108 °F). Voir « Vérifications relatives au débit » ci-dessous.

VÉRIFICATIONS RELATIVES AU DÉBIT

Vérifiez que les filtres ne sont pas obstrués. Tentez de nettoyer ou de remplacer les filtres (particulièrement si le spa est équipé d'une pompe de circulation 24 h/24).

Vérifiez si le niveau d'eau est faible, si le flux d'aspiration est restreint (par exemple, par des feuilles ou des débris contre les raccords d'aspiration au fond de la coque du spa), si les vannes sont fermées, si trop de jets sont fermés, l'amorçage de la pompe et s'il existe une condition de cavitation dans la pompe (reportez-vous à la section Installation initiale du spa pour les instructions afin de libérer les éventuelles bulles d'air de la pompe).

Sur certains systèmes, même si le spa est éteint en raison d'une condition d'erreur, certains éléments du matériel peuvent s'allumer occasionnellement pour continuer à surveiller la température ou vérifier si la protection antigel est nécessaire.

*Certains messages peuvent être réinitialisés depuis le panneau. Les messages pouvant être réinitialisés s'affichent avec une icône « Effacer » en bas de l'écran des messages. Appuyez sur l'icône Effacer pour réinitialiser le système.

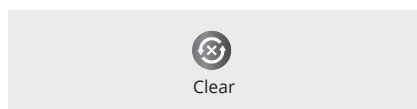

**M0XX est un code de message. Des codes similaires à celui-ci s'affichent dans le Journal des défaillances.

COMMANDES DU SPA: ICON SPA TOUCH

MESSAGES RELATIFS AU CAPTEUR

LES CAPTEURS SONT DÉSYNCHRONISÉS – M015**

Les capteurs de température sont PEUT-ÊTRE désynchronisés de 1 °C (3 °F). Contactez votre revendeur Master Spas ou le centre de réparation si ce message n'apparaît pas sous quelques minutes.

LES CAPTEURS SONT DÉSYNCHRONISÉS -- APPEL AU SERVICE* – M026**

Les capteurs de température SONT désynchronisés. La panne ci-dessus a été établie pendant au moins 1 heure. Communiquez avec votre revendeur Master Spas ou votre centre de réparation.

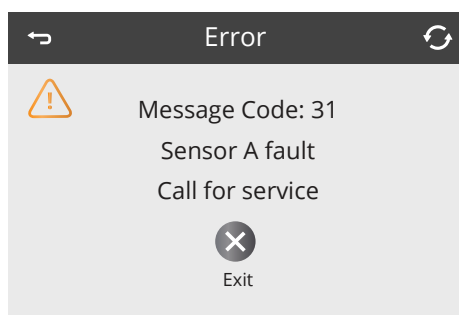

PANNE DU CAPTEUR A, PANNE DU CAPTEUR B – CAPTEUR A: M031**, CAPTEUR B: M032**

Un capteur de température ou circuit de capteur est en panne. Communiquez avec votre revendeur Master Spas ou votre centre de réparation.

MESSAGES DIVERS

ERREUR DE COMMUNICATION

Le panneau de commande ne reçoit pas les communications du système. Communiquez avec votre revendeur Master Spas ou votre centre de réparation.

LOGICIEL TEST INSTALLÉ

Le système de commande fonctionne avec le logiciel test. Communiquez avec votre revendeur Master Spas ou votre centre de réparation.

*Certains messages peuvent être réinitialisés depuis le panneau. Les messages pouvant être réinitialisés s'affichent avec une icône « Effacer » en bas de l'écran des messages. Appuyez sur l'icône Effacer pour réinitialiser le système.



**M0XX est un code de message. Des codes similaires à celui-ci s'affichent dans le Journal des défaillances.

COMMANDES DU SPA: ICON SPA TOUCH

MESSAGES RELATIFS AU SYSTÈME

PANNE DE MÉMOIRE DU PROGRAMME*: M022**

Le test de la somme de contrôle des programmes du système a échoué à la mise sous tension. Cela indique un problème avec le micrologiciel (programme de fonctionnement). Communiquez avec votre revendeur Master Spas ou votre centre de réparation.

LES PARAMÈTRES ONT ÉTÉ RÉINITIALISÉS (ERREUR DE MÉMOIRE PERSISTANTE)* – M021**

Contactez votre revendeur Master Spas ou votre centre de réparation si ce message apparaît à plus d'une mise sous tension.

L'HORLOGE EST EN PANNE*: M020**

Communiquez avec votre revendeur Master Spas ou votre centre de réparation.

ERREUR DE CONFIGURATION (LE SPA NE DÉMARRE PAS)

Communiquez avec votre revendeur Master Spas ou votre centre de réparation.

PANNE DU TEST DDFT (LE SYSTÈME N'A PAS PU TESTER LE DDFT): M036**

(Amérique du Nord seulement) Peut indiquer une utilisation non sécurisée. Contactez votre vendeur Master Spas ou le centre de réparation ainsi que votre électricien. Le remplacement du DDFT nécessite un électricien.

UNE POMPE EST PEUT-ÊTRE RESTÉE ALLUMÉE – M034**

L'eau est peut-être surchauffée. METTEZ LE SPA HORS TENSION. N'ENTREZ PAS DANS L'EAU. Contactez votre revendeur ou centre de réparation pour obtenir de l'aide.

PANNE DE CHALEUR: M035**

Une pompe semble être restée allumée à la dernière MISE HORS TENSION DU SPA. N'ENTREZ PAS DANS L'EAU. Communiquez avec votre revendeur Master Spas ou votre centre de réparation.

Les messages de rappel sont simplement effacés et réinitialisés automatiquement afin d'apparaître lors de l'intervalle préprogrammé suivant, en cliquant sur l'icône Effacer.



Clear

***M0XX est un code de message. Des codes similaires à celui-ci s'affichent dans le Journal des défaillances.*

COMMANDES DU SPA: ICON SPA TOUCH

MESSAGES DE RAPPEL

MESSAGES DE RAPPEL DE MAINTENANCE RÉGULIÈRE

Les messages de rappel peuvent être désactivés en utilisant l'écran des rappels.

Les rappels sont des rappels d'entretien préprogrammés qui apparaissent sur l'écran principal en tant que  à différents intervalles et vous aident à prendre soin de votre spa. Certains messages peuvent ne pas s'appliquer selon l'équipement dont le spa est équipé.

VÉRIFIER LE PH

Peut apparaître sur régulièrement, par exemple, tous les 7 jours. Vérifiez le pH avec un kit de test et ajustez le pH avec les produits chimiques appropriés.

VÉRIFIEZ LE DÉSINFECTANT

Peut apparaître sur régulièrement, par exemple, tous les 7 jours. Vérifiez le niveau du désinfectant et la chimie de l'eau avec un kit de test et ajustez-les avec les produits chimiques appropriés.

NETTOYER LE FILTRE

Peut apparaître sur régulièrement, par exemple, tous les 30 jours.

TESTER LE DDFT (OU RCD)

Peut apparaître sur régulièrement, par exemple, tous les 30 jours.

Le DDFT ou RCD est un dispositif de sécurité important et doit être testé de manière régulièrement pour vérifier sa fiabilité.

Chaque utilisateur devrait être formé afin de pouvoir tester et réinitialiser le DDFT ou RCD associé à l'installation du spa/bain à remous de manière sécurisée.

Un DDFT ou RCD dispose d'un bouton TEST qui permet à un utilisateur de vérifier son bon fonctionnement.

CHANGER L'EAU

Peut apparaître sur régulièrement, par exemple, tous les 180 jours. Changez l'eau du spa régulièrement pour maintenir l'équilibre chimique approprié et les conditions sanitaires.

D'autres messages peuvent apparaître sur des systèmes spécifiques.

Les messages de rappel sont simplement effacés et réinitialisés automatiquement afin d'apparaître lors de l'intervalle préprogrammé suivant, en cliquant sur l'icône Effacer.



Clear

COMMANDES DU SPA: ICON SPA TOUCH

MESSAGES DE RAPPEL

NETTOYER LA COUVERTURE

Peut apparaître sur régulièrement, par exemple, tous les 30 jours. Les couvertures en vinyle devraient être nettoyées et entretenues afin d'optimiser leur durée de vie.

TRAITER LE BOIS

Peut apparaître sur régulièrement, par exemple, tous les 180 jours. Les jupes et le mobilier en bois devraient être nettoyés et entretenus selon les instructions du fabricant afin d'optimiser leur durée de vie.

CHANGER LE FILTRE

Peut apparaître sur régulièrement, par exemple, tous les 365 jours. Les filtres devraient être remplacés régulièrement pour conserver le bon fonctionnement du spa ainsi que les conditions sanitaires. Les filtres minéraux EcoPur doivent être remplacés tous les 180 jours. Reportez-vous à la section Nettoyage des éléments de votre filtre dans Maintenance régulière.

CHANGER LES UV

Peut apparaître sur régulièrement, par exemple, tous les 18 mois. Changez les UV selon les instructions dans la section Mast3rPur. Ceci est un message général et peut ne pas s'appliquer sur le spa n'est pas équipé d'UV.

VÉRIFIER L'OZONE

Peut apparaître sur régulièrement, par exemple, tous les 365 jours. Vérifiez le système d'ozone selon les instructions de Procédures de maintenance régulière.

D'autres messages peuvent apparaître sur des systèmes spécifiques.

Les messages de rappel sont simplement effacés et réinitialisés automatiquement afin d'apparaître lors de l'intervalle préprogrammé suivant, en cliquant sur l'icône Effacer.



Clear

COMMANDES DU SPA: SCHÉMAS DE LA POMPE

INT TS 240

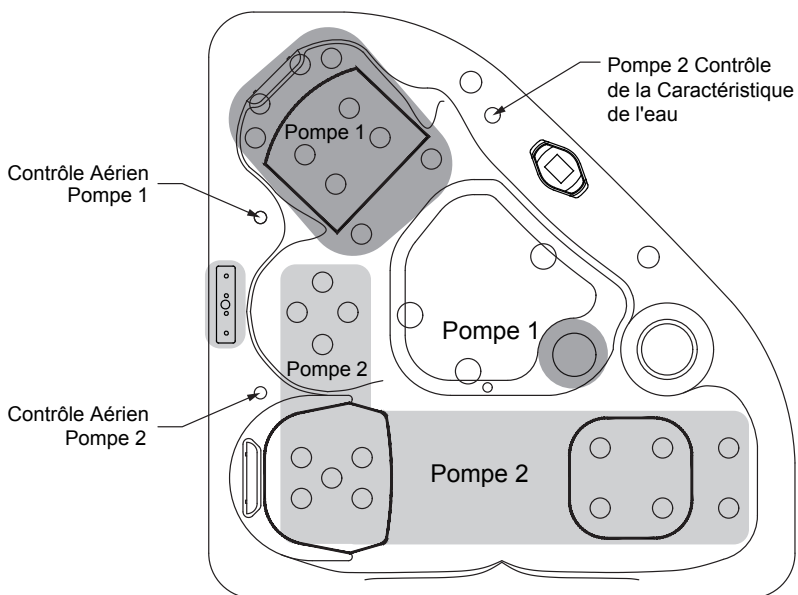

REV.112019

COMMANDES DU SPA: SCHÉMAS DE LA POMPE

INT TS 6.2

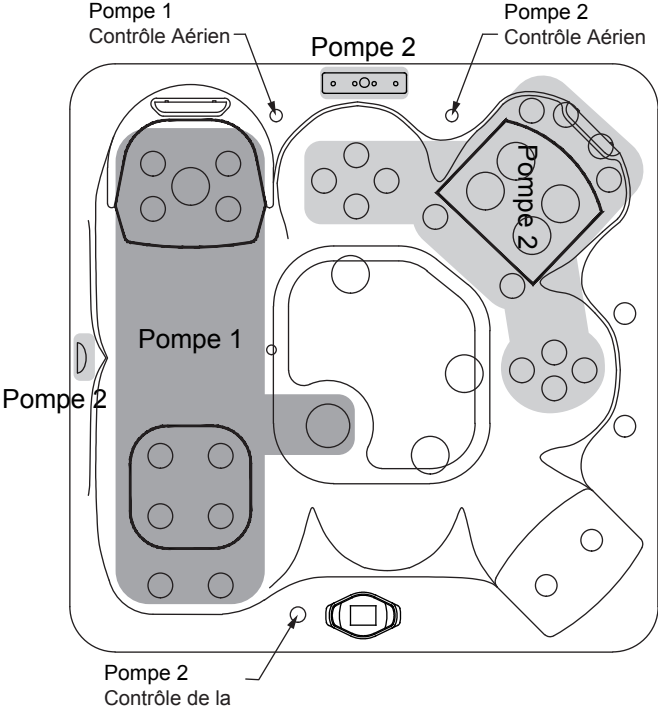

REV.112019

COMMANDES DU SPA: SCHÉMAS DE LA POMPE

INT TS 67.25

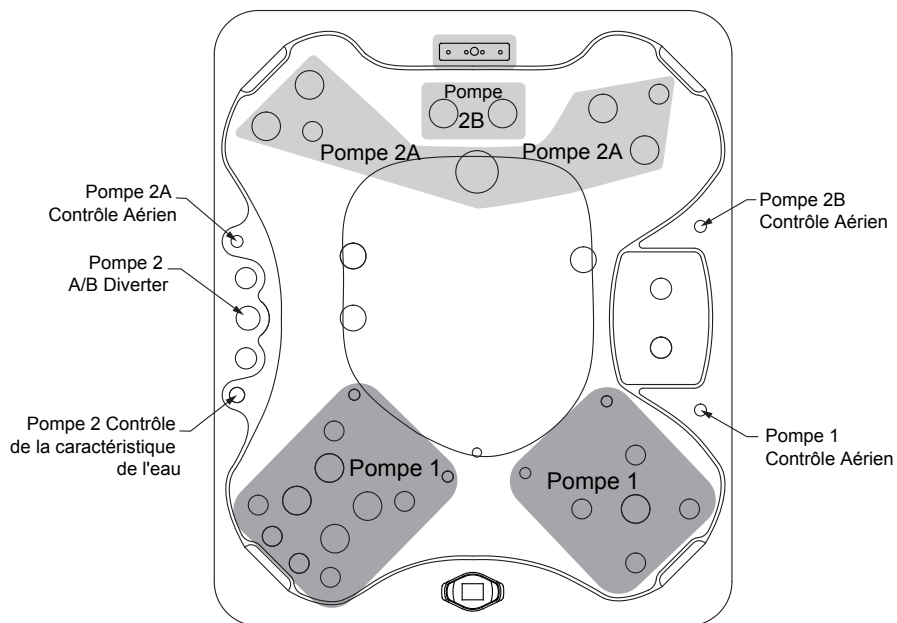

REV. 11/2019

COMMANDES DU SPA: SCHÉMAS DE LA POMPE

INT TS 7.2

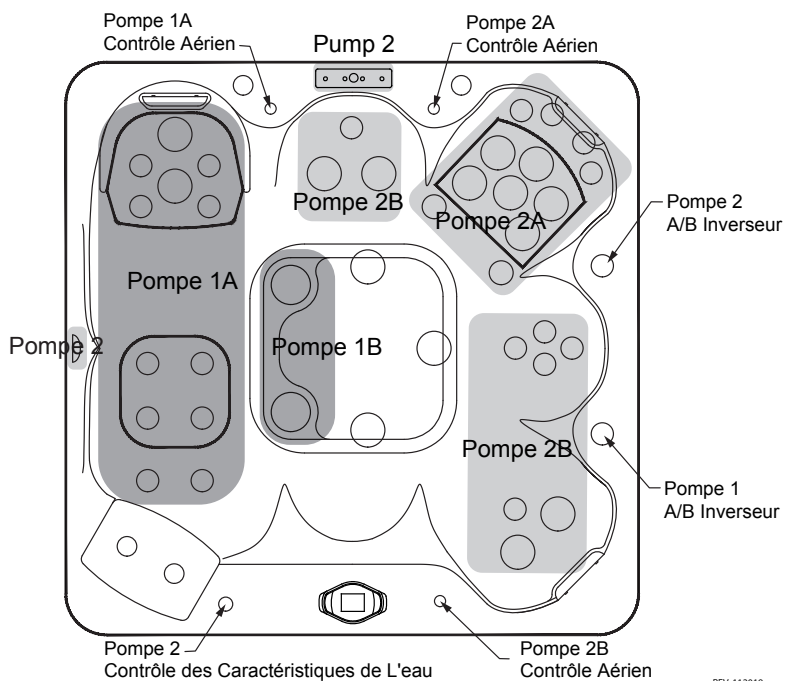

COMMANDES DU SPA: SCHÉMAS DE LA POMPE

INT TS 7.25

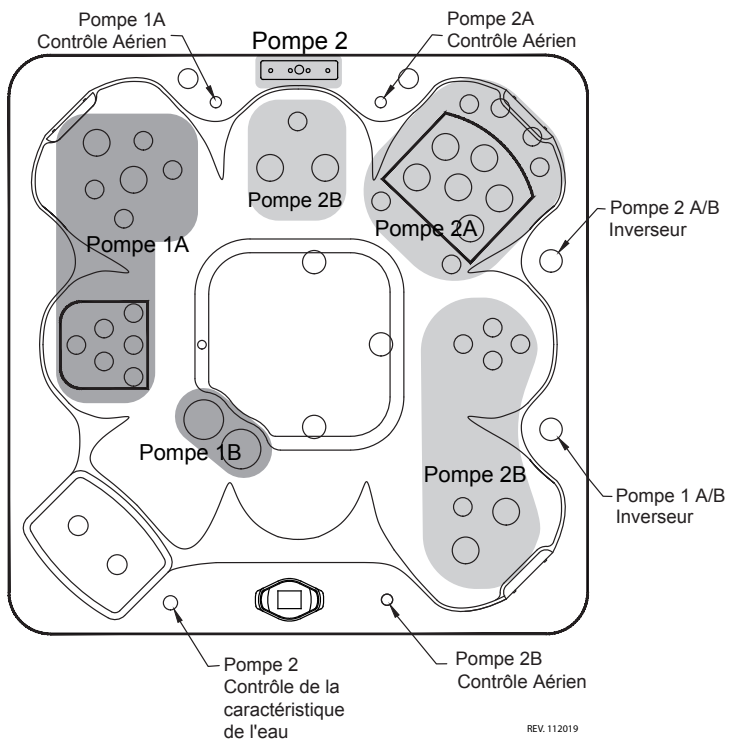

COMMANDES DU SPA: SCHÉMAS DE LA POMPE

INT TS 8.2

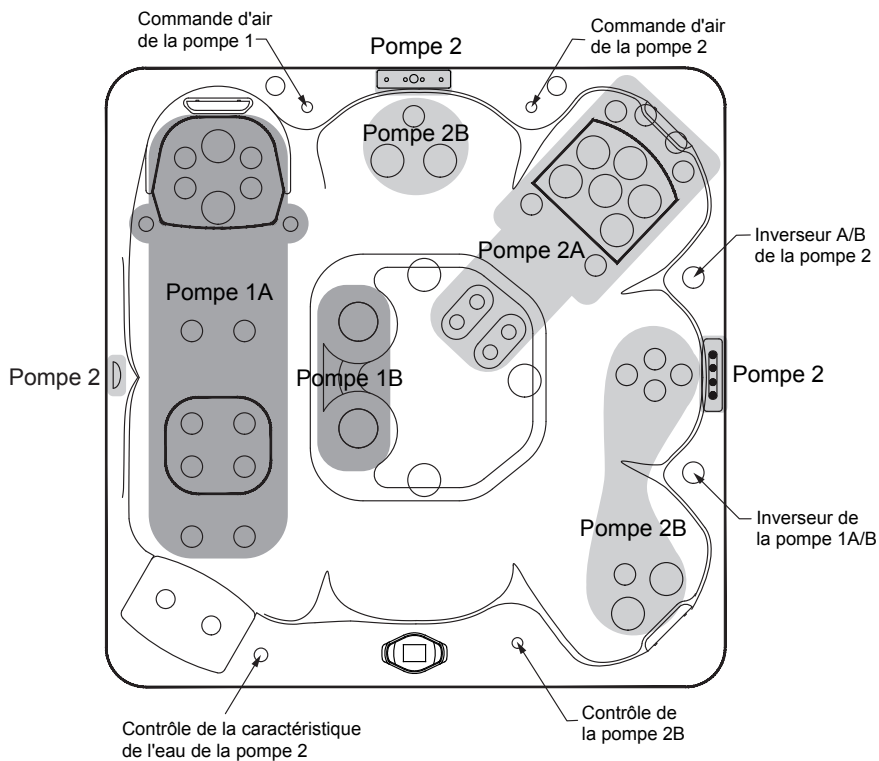

REV.11.2019

COMMANDES DU SPA: SCHÉMAS DE LA POMPE

INT TS 8.25

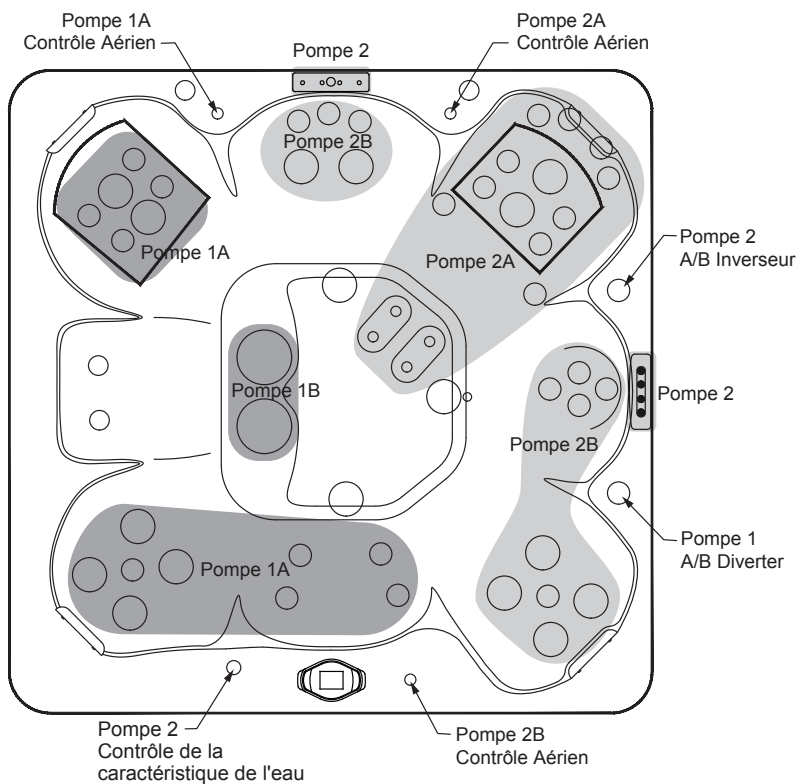

REV.112019

COMMANDES DU SPA: SCHÉMAS DE LA POMPE

INT TS 87.3

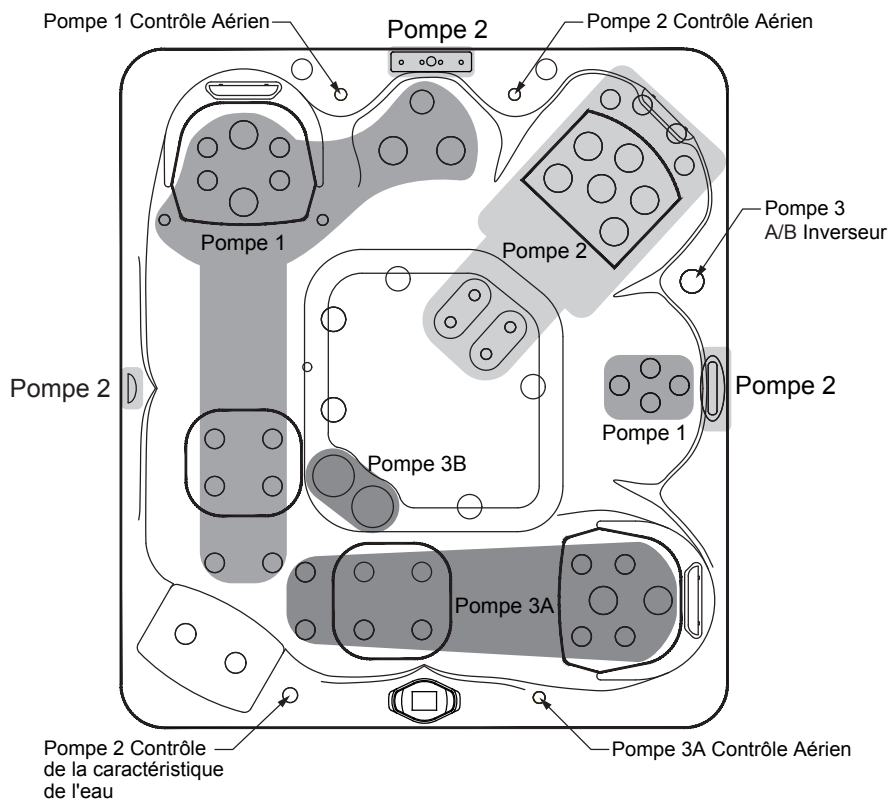

REV. 112019

SYSTÈME AUDIO FUSION AIR (SI INSTALLÉ)

ALIMENTATION ET SYNCHRONISATION DE LA TÉLÉCOMMANDE

AVERTISSEMENT: Ne restez jamais dans votre spa plus de 15 minutes par session lorsque la température de l'eau est supérieure à 36,7 °C (98 °F). Si vous souhaitez rester plus longtemps dans l'eau, que ce soit pour écouter de la musique ou simplement vous détendre, assurez-vous que l'eau du spa ne dépasse pas la température corporelle (37 °C/98,6 °F).

AVERTISSEMENT: Prévenez l'électrocution. Ne branchez pas de composants auxiliaires/externes (par exemple: câbles, haut-parleurs supplémentaires, écouteurs, composants audio/vidéo supplémentaires, etc.) au système.

CHARGEMENT DE LA TÉLÉCOMMANDE PORTATIVE

La télécommande dispose d'une batterie lithium-polymère rechargeable intégrée et est fournie avec un câble de recharge. Branchez l'extrémité USB du câble de recharge à un chargeur USB quelconque (5 VCC) et l'autre extrémité au port de chargement de la télécommande pour la charger. Assurez-vous que le port de chargement est sec ou laissez-le sécher avant de brancher le câble de recharge.

Assurez-vous que la télécommande a été rechargée avant de l'utiliser. Ne laissez pas la télécommande sous le couvercle du spa lorsque vous ne l'utilisez pas. Rangez toujours la télécommande dans un lieu sec lorsque vous ne l'utilisez pas.

SYNCHRONISATION DE LA TÉLÉCOMMANDE PORTATIVE

La télécommande devrait déjà avoir été appairée en usine. Cependant, si vous devez la synchroniser, veuillez suivre les étapes ci-dessous:

1. Assurez-vous que BlueCube+ Media Player est sous tension (LED rouge).
2. Placez la télécommande à moins de 0,5 mètre (20 pouces) de BlueCube+ Media Player.
3. Appuyez longuement sur le bouton **MODE** MODE PAIR de la télécommande jusqu'à ce que l'écran LCD affiche « Appairage en cours ». Relâchez le bouton.
4. L'écran LCD affiche « Appairé » après 2 secondes. En cas d'échec de l'appairage, l'écran LCD affiche « Réessayez ». Le cas échéant, attendez 5 secondes et répétez les étapes ci-dessus.

Pour toute télécommande supplémentaire, vous devez également les synchroniser avec BlueCube+ Media Player.

- i** Si le processus d'appairage échoue, essayez de placer à nouveau la télécommande à proximité du récepteur ou chargez-la si la batterie est faible.
- i** Selon la fréquence d'utilisation de la télécommande, celle-ci peut décharger la batterie. Veuillez recharger la télécommande avant de l'utiliser. Si l'écran LCD n'affiche rien, cela signifie que la batterie est déchargée et qu'elle doit être rechargée.
- i** Si vous avez égaré ou endommagé votre télécommande et que vous en achetez une nouvelle, suivez les étapes ci-dessus afin d'appairer la nouvelle télécommande.

SYSTÈME AUDIO FUSION AIR (SI INSTALLÉ)

EXPLICATION DES COMMANDES

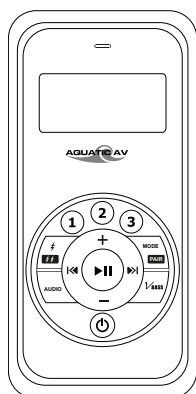

TÉLÉCOMMANDE

SORTIES STÉRÉO

Le module stéréo interne possède des fonctionnalités Bluetooth, radio FM, AUX et USB. Aucune fonctionnalité AUX ou USB externe n'est disponible. Pour cette raison, ces entrées ne s'appliquent pas lorsqu'elles sont observées sur la télécommande. Utilisez simplement le bouton Mode pour revenir à l'entrée Bluetooth ou FM.

BOUTTONS		BLUETOOTH	MODE RADIO FM
Puissance		Appuyez une fois: Basculer du mode Fonctionnement au mode Veille ou vice versa. Appuyez sur le bouton et maintenez-le enfoncé: Aucune fonction.	
Mode/ Appairage	MODE PAIR	Appuyez une fois: Changer le mode. Appuyez sur le bouton et maintenez-le enfoncé: Synchroniser la télécommande.	
Augmenter le volume	+	Appuyez une fois: Augmenter le volume Appuyez sur le bouton et maintenez-le enfoncé: Augmenter rapidement le volume	
Baisser le volume	-	Appuyez une fois: Baisser le volume Appuyez sur le bouton et maintenez-le enfoncé: Baisser rapidement le volume	
Avance rapide		Appuyez une fois: Piste suivante Appuyez sur le bouton et maintenez-le enfoncé: Avance rapide	Appuyez une fois: +0,05 kHz Appuyez sur le bouton et maintenez-le enfoncé: Balayer vers le haut
Retour rapide		Appuyez une fois: Piste précédente Appuyez sur le bouton et maintenez-le enfoncé: Retour rapide	Appuyez une fois: -0,05kHz Appuyez sur le bouton et maintenez-le enfoncé: Balayer vers le bas
Lecture/Pause		Appuyez une fois: Lecture/Pause Appuyez sur le bouton et maintenez-le enfoncé: Aucune fonction	Appuyez une fois: Bascule sur silencieux Appuyez sur le bouton et maintenez-le enfoncé: Aucune fonction
1	1	Appuyez une fois: Aucune fonction Appuyez sur le bouton et maintenez-le enfoncé: Aucune fonction	Appuyez une fois: Écouter la station FM pré-configurée 1 Appuyez sur le bouton et maintenez-le enfoncé: Configurer la station FM 1
2	2	Appuyez une fois: Aucune fonction Appuyez sur le bouton et maintenez-le enfoncé: Aucune fonction	Appuyez une fois: Écouter la station FM pré-configurée 2 Appuyez sur le bouton et maintenez-le enfoncé: Configurer la station FM 2
3	3	Appuyez une fois: Aucune fonction Appuyez sur le bouton et maintenez-le enfoncé: Aucune fonction	Appuyez une fois: Écouter la station FM pré-configurée 3 Appuyez sur le bouton et maintenez-le enfoncé: Configurer la station FM 3
Déclenchement EXT		Appuyez une fois: Aucune fonction Appuyez sur le bouton et maintenez-le enfoncé: Aucune fonction	Appuyez une fois: Aucune fonction Appuyez sur le bouton et maintenez-le enfoncé: Aucune fonction
Son	AUDIO	Appuyez une fois: Accéder au menu audio Appuyez sur le bouton et maintenez-le enfoncé: Enregistrer et fermer le menu audio	
VBass	V BASS	Appuyez une fois: Activer/désactiver VBass Appuyez sur le bouton et maintenez-le enfoncé: Aucune fonction	







SYSTÈME AUDIO FUSION AIR (SI INSTALLÉ)

ÉCOUTER DES PÉRIPHÉRIQUES

APPAIRER AVEC UN PÉRIPHÉRIQUE BLUETOOTH

1. Allumez votre périphérique Bluetooth.
2. Sélectionnez « AQUATIC AV » dans la liste des périphériques disponibles à l'appairage (aucun mot de passe n'est requis).

ÉCOUTER UN PÉRIPHÉRIQUE BLUETOOTH





1. Le mode Bluetooth s'active lorsqu'un périphérique Bluetooth est appairé dans n'importe quel mode. Utilisez le bouton  (MODE) pour passer en mode Bluetooth et écouter de la musique.
2. Lancez un morceau depuis votre périphérique ; les sons sont lus sur BlueCube+ Media Player.
3. Appuyez sur le bouton  (LECTURE/PAUSE) pour lire le morceau ou le mettre en pause.
4. Appuyez sur les boutons  /  (RETOUR RAPIDE/AVANCE RAPIDE) pour lire le morceau précédent/suivant.
5. Appuyez longuement sur les boutons  /  (RETOUR RAPIDE/AVANCE RAPIDE) pour rembobiner/avancer rapidement le morceau.

Vous pouvez accéder aux fonctions Piste précédente/suivante et Augmenter/diminuer le volume directement depuis votre périphérique Bluetooth ou la télécommande de BlueCube+ Media Player.



LIAISONS BLUETOOTH MULTIPLES

Il est possible d'appairer un deuxième périphérique Bluetooth à BlueCube+ Media Player, même si celui-ci est déjà appairé avec un autre périphérique Bluetooth. Le deuxième périphérique Bluetooth pourra être lu une fois que le premier aura cessé de jouer.

RÉGLER LE VOLUME

1. Appuyez une fois sur le bouton  (AUGMENTER LE VOLUME) pour augmenter le niveau du volume.
2. Appuyez une fois sur le bouton  (DIMINUER LE VOLUME) pour diminuer le volume.
3. Appuyez longuement sur le bouton  ou  (AUGMENTER LE VOLUME ou DIMINUER LE VOLUME) pour augmenter ou diminuer progressivement le volume.

PASSER EN MODE RADIO FM

1. Appuyez sur le bouton  (MODE) de la télécommande pour passer au mode radio FM.
2. Appuyez sur le bouton  (LECTURE/PAUSE) pour désactiver ou réactiver le son.

 Si vous écoutez la radio FM pour la première fois, la fréquence par défaut est 87,5 MHz, comme l'indique l'écran LCD de la télécommande.

SYSTÈME AUDIO FUSION AIR (SI INSTALLÉ)

ÉCOUTER DES PÉRIPHÉRIQUES

i La radio FM n'est disponible qu'en mode Radio FM. Balayer ou rechercher des stations FM.

BALAYER OU RECHERCHER DES STATIONS FM

1. Appuyez sur les boutons **⏪ / ⏩** (RETOUR RAPIDE/AVANCE RAPIDE) pour rechercher une autre station.
2. Appuyez une fois sur les boutons **⏪ / ⏩** (RETOUR RAPIDE/AVANCE RAPIDE) pour augmenter ou réduire la fréquence de 0,05 kHz.

ENREGISTRER UNE STATION RADIO DANS LA MÉMOIRE

Pour enregistrer la fréquence actuelle dans la mémoire, appuyez sur le bouton ①, ② ou ③ et maintenez-le enfoncé pendant plus de 2 secondes. La station est associée au bouton correspondant.

ÉCOUTER LES STATIONS RADIO ENREGISTRÉES

Appuyez une fois sur le bouton préréglé ①, ② ou ③ pour écouter la station associée à ce bouton.

RÉGLER LE VOLUME

1. Appuyez une fois sur le bouton **+** (AUGMENTER LE VOLUME) pour augmenter le niveau du volume.
2. Appuyez une fois sur le bouton **-** (DIMINUER LE VOLUME) pour diminuer le volume.
3. Appuyez longuement sur le bouton **+** ou **-** (AUGMENTER LE VOLUME ou DIMINUER LE VOLUME) pour augmenter ou diminuer progressivement le volume.

SYSTÈME AUDIO FUSION AIR (SI INSTALLÉ)

CARACTÉRISTIQUES SUPPLÉMENTAIRES

MENU AUDIO

BlueCube+ Media Player est équipé d'un DSP (processeur de signal numérique) audio permettant d'offrir des expériences d'écoute préconfigurées pour différents types de musiques.

1. Pour accéder au menu audio, appuyez une fois sur le bouton **AUDIO** (AUDIO) de la télécommande.
2. Appuyez à nouveau sur le bouton **AUDIO** (AUDIO) pour passer au paramètre audio suivant, comme décrit sur la droite.
3. Dans le menu audio, appuyez longuement sur le bouton **AUDIO** (AUDIO) pour enregistrer les paramètres et fermer le menu, et ainsi revenir au mode d'origine.

Si vous avez sélectionné un égaliseur préconfiguré (Rock, Classic ou Pop), celui-ci remplace le paramètre de graves et d'aigus précédent.

VBASS (GRAVES VIRTUELS)

La fonction VBass (graves virtuels) amplifie les graves du signal audio au moyen d'une technologie DSP de pointe et est particulièrement utile lorsqu'elle est utilisée avec des haut-parleurs de très petite taille pour créer des fréquences graves semblables à celles de haut-parleurs bien plus grands.

Appuyez une fois sur le bouton **VBASS** (VBASS) de la télécommande pour activer ou désactiver la fonction.

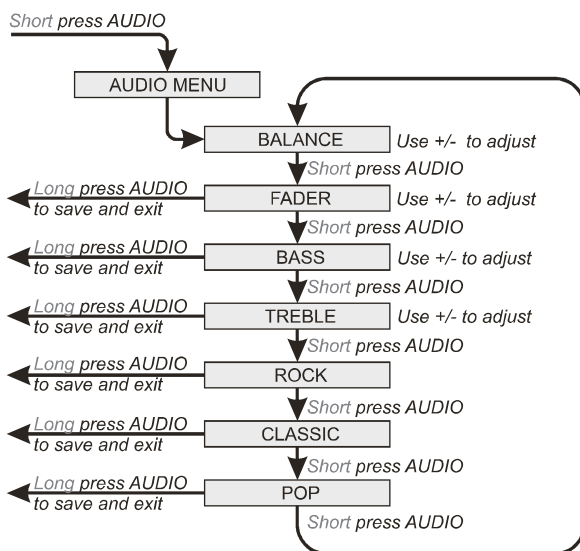

ÉCLAIRAGE DREAM LIGHTING (SI INSTALLÉ)

L'ensemble d'éclairage Dream Lighting, en option, ajoute de sublimes flots de lumière délicats qui mettent en valeur les coins extérieurs de votre bain à remous une fois la nuit tombée. Bien que l'éclairage soit principalement visible au crépuscule ou pendant la nuit, cet éclairage à LED basse énergie fonctionne en continu lorsque le spa est sous tension.

Cette fonction utilise un capteur de lumière pour allumer l'éclairage lorsque la lumière du jour s'estompe (au crépuscule) et reste active tout au long de la nuit. Vous pouvez éteindre manuellement l'éclairage à l'aide du bouton d'alimentation du capteur de lumière, situé sur le panneau de jupe qui se trouve du même côté que le panneau de commande du spa. La fonction Dream Lighting ne s'allume que dans l'obscurité. Elle ne se mettra pas en marche pendant les heures de clarté ou dans les zones bien éclairées.



Bouton d'alimentation

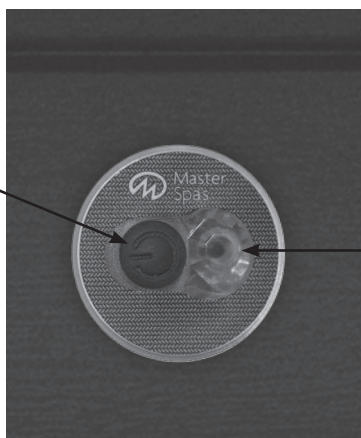

Capteur de lumière

Il existe deux composants UV/ozone différents utilisés pour les systèmes Mast3rPur™. Si le système installé sur votre spa ne ressemble pas à celui indiqué ci-dessous, passez au schéma suivant avec les instructions.

REMARQUE: Cette maintenance régulière du système Mast3rPur™ n'est pas couverte par la garantie du spa. Vous pouvez contacter votre revendeur Master Spas ou votre centre de réparation peuvent pour planifier cette maintenance.

AVERTISSEMENT – AVANT TOUTE MAINTENANCE DU SYSTÈME MAST3RPUR™, ASSUREZ-VOUS QUE LE SPA EST HORS TENSION.

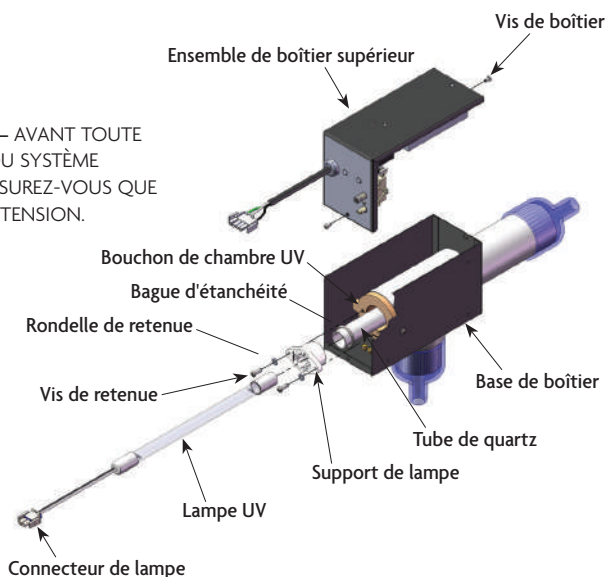

Figure 2: Vue éclatée du spa Solar Eclipse

RETRAIT DE LA LAMPE UV

1. Si l'indicateur de tension vert est allumé, mais que l'indicateur bleu de la lampe UV est éteint, celle-ci devra être remplacée. Pour une désinfection UV optimale, remplacez la lampe UV tous les 18 mois. Référez-vous à la Figure 2.
2. Assurez-vous que l'unité est déconnectée de l'alimentation et que la lampe a refroidi avant de commencer la maintenance.
3. Ouvrez le spa Solar Eclipse en dévissant les deux vis d'assemblage sur l'assemblage de la cloison supérieure et en la soulevant à partir de la base de cloison.
4. Déconnectez le connecteur de la lampe attaché aux fils de la lampe et placez l'assemblage de la cloison supérieure dans un endroit sûr.
5. Tirez doucement les fils de la lampe jusqu'à ce que la partie supérieure de la lampe sorte du support de la lampe. Attrapez l'embout de la lampe UV en céramique blanche et tirez-le jusqu'à ce que la lampe soit complètement retirée. **SI VOUS NE REMPLACEZ PAS LA LAMPE, NE TOUCHEZ PAS LE VERRE DE LA LAMPE UV LES MAINS NUES.** La graisse de vos mains peut provoquer des taches de chaleur sur la lampe et réduire sa durée de vie. Si de la graisse de vos doigts s'est attachée à l'ampoule de la lampe, nettoyez-la avec un chiffon doux et de l'alcool dénaturé. Si vous retirez une vieille lampe pour la remplacer, manipulez-la précautionneusement et éliminez-la correctement (voir la note environnementale).
6. Placez la lampe UV à part dans un endroit sûr.

INSTALLATION DE LA LAMPE UV

1. Assurez-vous de manipuler la nouvelle lampe par les embouts en céramique et de nettoyer la lampe UV avant son installation si nécessaire.
2. Placez doucement la lampe UV dans le support de la lampe jusqu'à ce que le haut de la lampe UV soit inséré plus loin que les attaches sur le support de la lampe.
3. Connectez le connecteur de la lampe à la pièce correspondant dans l'assemblage du ballast.

NOTE ENVIRONNEMENTALE: La lampe UV CONTIENT DU MERCURE. Jetez-la conformément aux lois régissant la mise au rebut. Consultez: www.lamprecycle.org

ENTRETIEN ET MAINTENANCE DU RÉACTEUR UV

La lampe UV est logée dans un tube de quartz. Si le tube de quartz se salit, sa capacité à transmettre les rayons de la lampe UV diminue et affaiblit les performances du système. Il faut retirer le tube de quartz du réacteur UV au moins une fois par an ou au cours du renouvellement habituel de l'eau du spa, pour l'inspecter et le nettoyer, si nécessaire.

RETRAIT ET NETTOYAGE DU TUBE DE QUARTZ

ATTENTION: Portez les bonnes protections des yeux et de la peau pour entretenir les composants en verre.

1. Assurez-vous que le spa est hors tension et que la lampe UV et le tube de quartz ont refroidi avant d'effectuer la maintenance du tube de quartz. Si vous avez installé des vannes d'isolement, fermez-les avant d'effectuer l'entretien. Si vous n'avez pas de vannes d'isolement, le spa doit être drainé à l'endroit où le spa Solar Eclipse est fixé.
2. Retirez l'assemblage de la cloison supérieure et la lampe UV de la manière indiquée dans les instructions de « Retrait de la lampe UV » et placez-le dans un endroit sûr.
3. Retirez les deux vis et la rondelle du haut du support de la lampe et tirez doucement le support de la lampe en dehors du capuchon de la chambre UV.

ATTENTION: S'il reste de l'eau dans la plomberie, elle commencera à s'écouler après le retrait du dispositif de retenue de la lampe.

4. Saisissez le tube de quartz par l'intérieur et tirez-le de son logement. Assurez-vous de ne pas perdre l'anneau d'étanchéité pendant le retrait du tube de quartz.
5. Inspectez l'anneau d'étanchéité pour vérifier qu'il n'est pas fissuré ou durci, et remplacez-le si nécessaire.
6. Nettoyez l'extérieur du tube de quartz à l'aide d'une solution douce d'acide chlorhydrique et d'eau à raison de quatre parts d'eau pour une part d'acide (4:1). N'UTILISEZ PAS DE PRODUITS DE NETTOYAGE ABRASIFS, car ils sont susceptibles de rayer la surface du quartz de qualité.

ATTENTION: Suivez les consignes d'utilisation et de manipulation sécurisée de l'acide chlorhydrique sur l'étiquette de la bouteille d'acide. N'ajoutez jamais d'eau dans l'acide. Ajoutez toujours l'acide à l'eau.

7. Après avoir nettoyé le tube de quartz, rincez-le à l'eau et séchez-le avec une serviette douce. Regardez si le tube de quartz comporte des fissures et, si vous en trouvez, remplacez-le.
8. Assurez-vous que l'intérieur du tube de quartz est sec avant de remplacer la ou les lampes UV.

REMARQUE: Les dégâts provoqués par des tubes de quartz brisés ne sont pas couverts par la garantie limitée du système Mast3rPur™.

INSTALLATION DU TUBE DE QUARTZ

1. Placez l'anneau d'étanchéité sur le tube de quartz à environ 2 cm de l'extrémité ouverte.
2. Insérez partiellement le tube de quartz dans le couvercle de la chambre UV. Placez le support de la lampe sur l'extrémité ouverte du tube de quartz et enfoncez-le doucement jusqu'à ce qu'il soit en contact avec le capuchon de la chambre UV.

MAST3RPUR™ (SI INSTALLÉ)

3. Placez les rondelles sur les vis du support de la lampe et vissez les vis jusqu'à ce que le support soit complètement appuyé contre le capuchon de la chambre UV.
4. Après le remplissage du spa, allumez-le et vérifiez que le joint autour du support de la lampe ne fuit pas.
5. En cas de fuite, serrez doucement les vis du support en vous assurant que le support de la lampe soit serré. Faites attention à ne pas trop serrer, car cela pourrait causer des dégâts au support de la lampe. Si la fuite persiste, contactez votre revendeur Master Spas pour obtenir son assistance.
6. METTEZ LE SPA HORS TENSION après avoir vérifié qu'il ne fuit pas.
7. Installez la lampe UV comme indiqué dans les instructions « Installation de la lampe UV ».
8. Réinstallez l'ensemble de cloison supérieure sur la base de cloison.
9. L'unité est à présent prête à fonctionner normalement.

Contactez votre revendeur Master Spas pour le remplacement des pièces Mast3rPur™ et pour planifier cette maintenance régulière.

REMARQUE: Le tuyau d'ozone et les clapets anti-retour reliant le générateur d'ozone et l'injecteur d'ozone devraient être inspectés et/ou remplacés, si nécessaire, tous les 12 mois. Selon les conditions de l'air acheminé dans le générateur d'ozone, le clapet anti-retour et le tuyau d'ozone peuvent s'user plus rapidement. Cette opération d'entretien périodique n'est pas couverte par la garantie du spa.

REMARQUE: Cette maintenance régulière du système Mast3rPur™ n'est pas couverte par la garantie du spa. Vous pouvez contacter votre revendeur Master Spas ou votre centre de réparation peuvent pour planifier cette maintenance.

AVERTISSEMENT: AVANT TOUTE MAINTENANCE DU SYSTÈME MAST3RPUR™, ASSUREZ-VOUS QUE LE SPA EST HORS TENSION.

Votre système Mast3rPur UV/ozone nécessite les opérations de maintenance régulière suivantes pour permettre un fonctionnement optimal continu.

- Le tube de quartz (15) devrait être nettoyé tous les six mois d'utilisation.
- La lampe UV-C (20) doit être remplacée tous les 12 mois d'utilisation (pendant une maintenance de vidange et de remplissage durant cette période).
- La cellule d'ozone (5) doit être remplacée tous les 12 à 18 mois pendant la vidange et le remplissage du spa.

REMARQUE: Veuillez contacter votre revendeur Master Spas ou un centre de réparation pour effectuer cette maintenance.

KEY	DESCRIPTION
1	COUVERCLE SUPÉRIEUR DU BOÎTIER
1a	COUVERCLE AVANT DU BOÎTIER
2	SOULAGEMENT DE LA TENSION
3*	FILTRE À AIR
4**	SUPPORT: DOUBLE CELLULE À OZONE
5***	CELLULE À OZONE
6**	COLLIER DE TUYAU D'OZONE
7	JOINT D'ÉTANCHÉITÉ QUARTZ
8	COUVERCLE DE BOTTE
9	COUSSIN SUPÉRIEUR
10	LAMPE UV
10a	CONNECTEUR DE LAMPE
11	COUSSIN INFÉRIEUR
12	ÉCROU À COMPRESSION
13	RONDELLE EN PLASTIQUE
14	RONDELLE À COMPRESSION
15	TUBE QUARTZ
16**	TUYAU DE RACCORDEMENT OZONE
17	CHAMBRE DE RÉACTION
18	CROCHET DE MISE À LA TERRE
19	ÉCROU HEXAGONAL
20	BALLAST ÉLECTRONIQUE
20a	CONNECTEUR DE BALLAST
21	8 - 32x1/4" VIS
22	CORDON D'ALIMENTATION
23	UNE RONDELLE EN CAOUTCHOUC
24	8 - 32x 5/16" VIS

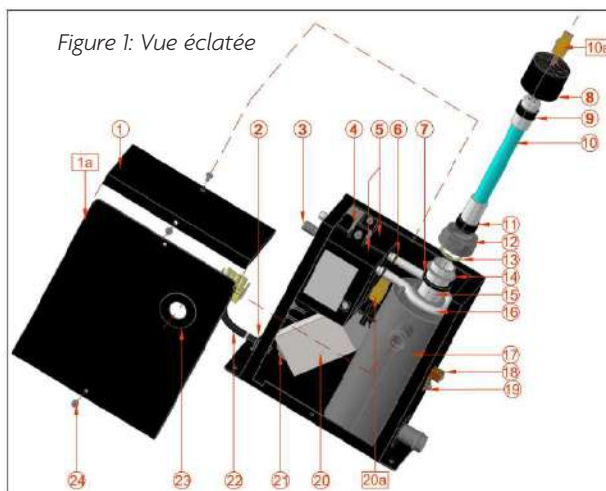

*L'article 3 tel qu'illustré concerne les modèles à 2 cellules d'ozone.

**Les articles 4, 6, 16 concernent uniquement les modèles avec 2 cellules d'ozone.

*** L'article 5 comme indiqué est pour 2 modèles de cellules d'ozone

INSTRUCTIONS DE NETTOYAGE DU TUBE DE QUARTZ (6).

DANGER: Mettez le disjoncteur du spa en position OFF (ARRÊT).

- Ouvrez le couvercle de la commande du spa et déconnectez l'unité de la commande du spa.
- Vidangez le spa.

AVERTISSEMENT: Laissez refroidir la lampe UV-C (10) avant de la retirer de l'unité.

DANGER: Ne regardez jamais la lampe UV-C (10) lorsqu'elle est allumée. Cela peut causer des troubles oculaires graves ou la cécité.

- Retirez les tuyaux d'eau de l'unité ainsi que les entrées/sorties cannelées et évacuez complètement l'eau de l'unité. Pliez les tuyaux d'eau et sécurisez-les avec des pinces-étau de serrage pour empêcher l'eau de s'écouler du spa avant d'avoir retiré les tuyaux de l'unité.
- Retirez le couvercle de la cloison supérieure (1) de l'unité.
- Assurez-vous d'utiliser des gants en latex lorsque vous manipulez la lampe UV-C (10).

- F. Débranchez le connecteur de la lampe UV-C (10a) du connecteur de ballast (20a).
- G. Retirez doucement la lampe UV-C (10) du tube de quartz (15).
- H. Retirez l'écrou d'étanchéité en quartz (12).
- F. À mains nues, retirez doucement le joint d'étanchéité en quartz (7) et la rondelle de compression en métal (14) qui se trouvent par-dessus le tube de quartz. N'utilisez aucun outil en métal.
- G. Retirez soigneusement le tube de quartz (15).

AVERTISSEMENT: Soyez très prudent lors de la manipulation de verre brisé afin d'éviter les blessures, et essuyez toute eau renversée dans l'unité.

- H. Nettoyez le tube de quartz (15) avec une serviette en papier ou un chiffon sec en coton. N'utilisez pas de produits de nettoyage abrasifs : ils sont susceptibles de rayer la surface du tube de quartz. Si nécessaire, vous pouvez utiliser un produit d'entretien ménager de retrait de chaux sur la baignoire et la douche. Rincez le tube de quartz (15) avec de l'eau propre pour enlever complètement tous les produits de nettoyage utilisés.
- I. Installez le joint d'étanchéité en quartz (7) sur l'extrémité ouverte du tube de quartz (15). Placez le nouveau tube de quartz (15) dans l'unité, l'extrémité bombée en premier, tout en vous assurant qu'il est inséré et repose à l'intérieur du support d'extrémité du quartz au fond de la chambre de réaction. Seulement environ 2,2 cm du tube de quartz (15) sont visibles s'il est bien installé.
- J. Réinstallez la rondelle de compression (14) sur l'extrémité ouverte du tube de quartz (15). Poussez-la contre le joint d'étanchéité en quartz (7).
- K. Réinstallez et serrez manuellement l'écrou de compression du joint de quartz (12) en le tournant dans le sens horaire jusqu'à ce qu'il arrive en butée. Tournez encore l'écrou d'un quart de tour à l'aide d'une paire de pinces multiprises.
- L. Rebranchez de manière sécurisée les tuyaux d'eau à l'entrée et à la sortie d'eau cannelées de l'unité.
- M. Remplissez le spa. Assurez-vous qu'il n'y ait pas de fuite d'eau au niveau de l'écrou de compression du joint (12). Si vous voyez de l'eau, ARRÊTEZ et serrez l'écrou de compression à l'aide d'une paire de pinces multiprises d'un quart de tour au maximum afin de vous assurer qu'il est complètement étanche. Assurez-vous qu'il n'y a de fuite d'eau nulle part avant de passer à l'étape suivante.
- N. Remettez le disjoncteur en marche. Démarrez la pompe afin de faire circuler l'eau à travers l'unité. Attendez 5 minutes et assurez-vous qu'il n'y ait pas de fuite. Si vous voyez de l'eau, ARRÊTEZ et réparez la fuite en reprenant la procédure d'entretien du tube de quartz, de l'étape (a) à l'étape (o). Assurez-vous qu'il n'y a pas de fuite d'eau au niveau de l'écrou de compression (12) ou de l'eau dans le tube de quartz (15) avant de passer à l'étape suivante.
- O. Éteignez la pompe, puis désactivez le disjoncteur avant de passer à l'étape suivante.
- P. Glissez la nouvelle lampe UV-C (10) dans le tube de quartz (15).
- Q. Rebranchez le connecteur de lampe UV-C (10a) au connecteur du ballast (20a). Assurez-vous que les connecteurs sont complètement branchés. Ne forcez pas. Alignez les attaches de verrouillage du connecteur (10a) avec le connecteur (10b).
- R. Réinstallez le couvercle de la cloison supérieure (1) puis fixez-le avec les vis que vous avez enlevées précédemment.
- S. Rebranchez les tuyaux d'eau sur l'unité et fixez-les avec des brides de serrage.
- T. Rebranchez l'unité à la commande du spa et réinstallez le couvercle de la commande du spa.
- U. Allumez l'alimentation du spa.
- V. Une fois l'alimentation rétablie, vous pouvez vérifier les LED pour vous assurer que l'unité fonctionne. Un voyant vert fixe indique que l'unité est alimentée et doit toujours être allumé. Un voyant bleu fixe signifie que la lampe UV-C est activée.

REMARQUE: Utilisez seulement une lampe UV-C (10) de rechange appropriée, qui peut être obtenue grâce à votre revendeur Master Spas ou un centre de réparation.

INSTRUCTIONS DE REMPLACEMENT DE LA LAMPE UV-C (10)

DANGER: Mettez le disjoncteur du spa en position OFF (ARRÊT).

A. Ouvrez le couvercle de la commande du spa et déconnectez l'unité de la commande du spa.

AVERTISSEMENT: Laissez refroidir la lampe UV-C (10) avant de la retirer de l'unité.

DANGER: Ne regardez jamais la lampe UV-C (10) lorsqu'elle est allumée. Cela peut causer des troubles oculaires graves ou la cécité.

A. Vidangez le spa.

B. Retirez toute l'eau de l'unité Mast3rPur.

C. Retirez le couvercle de la cloison supérieure (1).

D. Assurez-vous d'utiliser des gants en latex lorsque vous manipulez la lampe UV-C (10).

E. Débranchez doucement l'ancien connecteur de la lampe UV-C (10a) du connecteur de ballast (20a).

F. Retirez doucement l'ancienne lampe UV-C (10) du tube de quartz (15). Gardez le coussin supérieur (9) et le coussin inférieur (11).

G. Installez le coussin supérieur (9) et le coussin inférieur (11) sur la lampe UV-C (10) NEUVE.

H. Glissez la NOUVELLE lampe UV-C (10) dans le tube de quartz (15).

I. Rebranchez le NOUVEAU connecteur de lampe UV-C (10a) au connecteur du ballast (20a). Assurez-vous que les connecteurs sont complètement branchés. Ne forcez pas. Alignez les attaches de verrouillage du connecteur (10a) avec le connecteur (20a).

J. Réinstallez le couvercle de la cloison supérieure (1) puis fixez-le avec les vis que vous avez enlevées précédemment.

K. Rebranchez l'unité à la commande du spa et réinstallez le couvercle de la commande du spa.

L. Allumez l'alimentation du spa.

M. Lorsque l'alimentation est activée, vous pouvez vérifier les LED pour voir si l'unité fonctionne. Un voyant vert fixe indique que l'unité est alimentée et doit toujours être allumé. Un voyant bleu fixe signifie que la lampe UV-C est activée.

AVERTISSEMENT: La lampe UV-C utilisée dans cette unité contient du mercure. Éliminez l'ancienne lampe UV-C conformément aux lois d'élimination. Consultez www.lamprecycle.org.

GARANTIE INTERNATIONALE LIMITÉE

TWILIGHT SERIES



REMARQUE: La présente garantie internationale limitée s'applique à l'utilisation résidentielle en dehors des États-Unis et du Canada.

10 ANS: STRUCTURE DU SPA

Master Spas garantit au premier acheteur l'intégrité structurelle du spa contre des fuites d'eau de ce dernier du fait de défauts de matériaux ou de fabrication dans la structure du spa pour une période de 10 ans à compter de la date d'achat au détail. Master Spas assurera la réparation, en prenant en charge les pièces et la main-d'œuvre requises pour réparer la structure du spa, ou le remplacement de la structure non conforme. Dans le cas d'un remplacement, le coût de la main-d'œuvre et du matériel pour le retrait et le remplacement de l'unité relève uniquement de la responsabilité de l'acheteur.

7 ANS: SURFACE DE LA COQUE

Master Spas garantit au premier acheteur que la finition en acrylique ne se déformera pas, ne se fissurera pas ou ne se délaminera pas pendant une période de 7 ans à compter de la date d'achat au détail, du fait de défaut de matériaux ou de fabrication. Master Spas assurera la réparation, en prenant en charge les pièces et la main-d'œuvre requises pour réparer la surface de coque, ou le remplacement de la coque non conforme. Dans le cas d'un remplacement, le coût de la main-d'œuvre et du matériel pour le retrait et le remplacement de l'unité relève uniquement de la responsabilité de l'acheteur. Il n'y a aucune garantie sur la surface de la coque pour les unités altérées.

5 ANS: ÉQUIPEMENT

Master Spas garantit au premier acheteur l'équipement du spa (pompes, chauffage et système de contrôle) en cas de panne ou de dysfonctionnement d'un composant du pack d'équipement du fait de défauts de matériaux ou de fabrication, pendant une période de 5 ans à compter de la date d'achat. Master Spas s'engage à réparer ou à remplacer les composants applicables, incluant le changement des pièces et la main-d'œuvre pour les installer (pièces et main-d'œuvre).

5 ANS: PLOMBERIE

Master Spas garantit au premier acheteur pendant une période de 5 ans à compter de la date d'achat que la plomberie du spa ne fuira pas du fait de défauts de matériaux ou de fabrication (Master Spas fournit les pièces de rechange et la main-d'œuvre afin de réparer ou de remplacer les composants applicables).

5 ANS: JETS

Les composants internes des jets sont garantis contre le dysfonctionnement du fait du matériau pendant une période de 5 ans à compter de la date d'achat (Master Spas fournit uniquement les pièces de rechange internes du jet). Les frais d'expédition et d'installation de tout composant interne du jet sont à la charge exclusive de l'acheteur. À la suite de la livraison et de la mise en service, la décoloration des plastiques, la corrosion de tout composant en acier inoxydable et l'adhérence/le grippage des composants internes des jets ajustables ou de leurs buses rotatives sont spécifiquement exclus des conditions de la présente garantie.

À VIE – JUPE (DuraMaster Polymer™)

Master Spas garantit au premier acheteur uniquement que la jupe DuraMaster Polymer™ ne se fissurera pas ou ne se déchirera pas au cours de la vie du spa. Master Spas garantit au premier acheteur uniquement que la jupe DuraMaster Polymer™ ne se fissurera pas ou ne se déchirera pas au cours de la vie du spa. La courbure qui peut se produire dans certaines conditions est considérée comme normale et est exclue par la présente garantie limitée. L'usure et le vieillissement ordinaires au fil du temps ne sont pas des défauts. Si la jupe du spa présente une défaillance du fait de défauts de matériaux ou de fabrication, Master Spas remplace les composants de ladite jupe (pièces uniquement). Les frais d'expédition et d'installation de toute jupe de rechange sont à la charge exclusive de l'acheteur.

*Si installé. Les options varient selon les modèles.

GARANTIE INTERNATIONALE LIMITÉE

TWILIGHT SERIES

REMARQUE: La présente garantie internationale limitée s'applique à l'utilisation résidentielle en dehors des États-Unis et du Canada.



2 ANS POUR LES PIÈCES/1 AN POUR LA MAIN-D'ŒUVRE:

SYSTÈME D'ÉCLAIRAGE LED*

Master Spas garantit au premier acheteur, pendant une période de 2 ans à compter de la date d'achat, que le système d'éclairage LED en option installé en usine ne connaîtra pas de dysfonctionnement du fait de défauts de matériaux ou de fabrication (pièces et main-d'œuvre). Si le système d'éclairage LED ou tout composant associé présente une panne en raison de défauts de matériaux ou de fabrication, Master Spas remplace ou répare les composants applicables. Cette garantie limitée sur les systèmes d'éclairage LED couvre la main-d'œuvre pendant une période de 1 an à compter de la date d'achat au détail d'origine. Après 1 an, les coûts de la main-d'œuvre associés à la réparation ou au remplacement d'un composant applicable sont à la charge exclusive de l'acheteur.

1 an: SYSTÈME D'ÉCLAIRAGE DREAM LIGHTING*

Master Spas garantit au premier acheteur, pendant une période de 1 an à compter de la date d'achat, que le système d'éclairage Dream Lighting en option installé en usine dans la jupe du spa ne connaîtra pas de dysfonctionnement du fait de défauts de matériaux ou de fabrication (pièces et main-d'œuvre). Si le système Dream Lighting ou tout composant associé ne fonctionne pas correctement en raison de défauts de matériaux ou de fabrication, Master Spas répare ou remplace les composants applicables dudit système (pièces et main-d'œuvre).

1 AN: OZONISEUR*

Master Spas garantit au premier acheteur que l'ozoniseur installé en usine ne présentera pas de dysfonctionnement du fait de défauts de matériaux ou de fabrication pendant une période d'un (1) an à compter de la date d'achat. Si l'ozoniseur ne fonctionne pas correctement du fait de défauts de matériaux ou de fabrication, Master Spas répare ou remplace les composants applicables, y compris les pièces et la main-d'œuvre.

1 AN: SYSTÈME MAST3RPUR*

Master Spas garantit au premier acheteur que le système Mast3rPur installé en usine ne présentera pas de dysfonctionnement du fait de défauts de matériaux ou de fabrication pendant une période d'un (1) an à compter de la date d'achat. Si le système Mast3rPur ne fonctionne pas correctement du fait de défauts de matériaux ou de fabrication, Master Spas répare ou remplace les composants applicables, y compris les pièces et la main-d'œuvre.

1 AN: ÉQUIPEMENT AUDIO*

Master Spas garantit au premier acheteur la stéréo en option et les éléments d'enceinte dans le système audio contre les dysfonctionnements du fait de défauts de matériaux ou de fabrication pendant une période d'un (1) an (pièces). La présente garantie limitée sur tous les équipements audio en option couvre la main-d'œuvre pendant une période d'un (1) an à compter de la date d'achat. Après 1 an, les coûts de la main-d'œuvre associés à la réparation ou au remplacement des composants audio applicables sont à la charge exclusive de l'acheteur. Master Spas n'est pas responsable des dommages ou des pertes d'accessoires (non fournis par Master Spas), y compris mais sans s'y limiter, les iPod ou systèmes similaires, causés par un défaut ou un dysfonctionnement de tout composant fourni par Master Spas.

*Si installé. Les options varient selon les modèles.

GARANTIE INTERNATIONALE LIMITÉE

EXCLUSIONS ET LIMITES

EXCLUSIONS

La garantie limitée ne couvre que le premier acheteur à partir de la date d'origine d'achat, mais elle peut être annulée si le prix d'achat complet n'a pas été payé au vendeur au détail. Les ampoules, les lentilles, les fusibles, les revêtements/étiquettes, les appuie-têtes, ou tous accessoires installés par le revendeur sont spécifiquement exclus de cette garantie limitée. Toutes les garanties sont annulées si le spa est utilisé à des fins commerciales. Pour tout spa en service dans une propriété résidentielle locative, les périodes de garantie sont réduites comme suit: toute période de garantie de 4 ans ou plus est réduite à 2 ans; toute période de garantie de 2 à 3 ans est réduite à 1 an; toute période de garantie égale ou inférieure à 1 an reste inchangée. L'usure et le vieillissement ordinaires des finitions et des composants ne sont pas considérés comme des défauts et sont spécifiquement exclus de la présente garantie limitée. Dans l'hypothèse où il serait nécessaire de retirer le spa de la résidence afin de réparer ou de remplacer un article sous garantie, tous les coûts de retrait et de rechange du spa, y compris mais sans s'y limiter, le retrait du spa d'origine et le transport du spa de rechange, les dommages à l'aménagement, à la terrasse, à la clôture ou toute autre altération structurelle, ou tous les coûts relatifs à l'accès au spa sont à la charge exclusive de l'acheteur. Les couvertures du spa ne sont pas comprises ou couvertes par la présente garantie de spa. Les coûts de transport/d'expédition pour tout article de rechange sous garantie sont à la charge exclusive de l'acquéreur.

LIMITES

La présente garantie limitée peut être annulée si le spa a fait l'objet d'une mauvaise utilisation, d'une modification ou d'une tentative de modification, de réparations ou de tentative de réparations par un centre de réparations non agréé ou, si une panne ou un dysfonctionnement est dû à une installation, une chimie de l'eau, un entretien inadéquats ou à l'absence d'un entretien ordinaire tel qu'indiqué dans le Manuel du propriétaire de Master Spas, à un cas de force majeure, à des conditions hydrologiques, à des dégâts dus à des animaux, des rongeurs, des parasites, ou à d'autres dommages résultant de causes indépendantes de la volonté de Master Spas. Le mauvais usage ou l'abus signifie l'utilisation du spa autrement qu'en conformité avec le Manuel du propriétaire de Master Spas. Ce mauvais usage et cet abus comprennent mais sans s'y limiter:

- Les dommages à la surface et aux composants du spa causés par le fait de laisser le spa à découvert ou de le recouvrir d'un film plastique quel qu'il soit.
- Les dommages à la surface et aux composants du spa causés par l'utilisation d'une couverture non isolante ou non approuvée qui n'est pas fabriquée par Master Spas lorsque le spa est soumis aux conditions météorologiques et au soleil.
- Les dommages à la surface et aux composants du spa causés par le contact avec des produits nettoyants ou des solvants non approuvés.
- Les dommages causés par l'utilisation du spa à des températures en dehors de 1° C - 40° C.
- Les dommages dus au gel.
- Les dommages causés par des désinfectants non approuvés tels que l'hypochlorite de calcium, l'hydroxyde de sodium, des chlores de type « trichloré » ou tout autre produit chimique désinfectant qui peut rester non dissous à la surface du spa.
- Les dommages ou le dysfonctionnement causés par des filtres sales, bouchés ou calcifiés ou l'utilisation d'une cartouche filtrante non approuvée.
- Les dommages ou le dysfonctionnement causés par le défaut de fournir un support au spa uniforme et approprié.
- Les dommages ou le dysfonctionnement causés pendant l'installation du spa.
- Les dommages ou le dysfonctionnement causés par l'utilisation de cartouches filtrantes non approuvées.

GARANTIE INTERNATIONALE LIMITÉE

EXCLUSIONS ET LIMITES

ENREGISTREMENT DE LA GARANTIE ET PROCÉDURE DE DEMANDE DE GARANTIE

Le premier acheteur doit enregistrer son spa dans les 10 jours suivant la date d'achat afin d'établir la preuve d'achat auprès de Master Spas. Le défaut d'enregistrement n'annule pas la présente garantie limitée mais, lors d'une demande de garantie, la preuve d'achat doit d'abord être fournie pour confirmer la date d'achat d'origine au premier acheteur. L'enregistrement du spa peut s'effectuer en ligne à l'adresse suivante: www.masterspas.com/resources. Dans l'éventualité d'une demande de garantie pour une panne ou un dysfonctionnement couverts en vertu des dispositions de la présente garantie limitée, le premier acheteur doit d'abord informer par écrit le détaillant qui a vendu le spa dans les dix (10) jours suivant le dysfonctionnement d'origine ou la découverte du défaut. Si le détaillant ne fournit pas de service, l'acheteur doit contacter le service client de Master Spas par le biais du site internet, ou fournir une notification écrite du dysfonctionnement ou du défaut à l'adresse ci-dessous. Après notification de la demande de garantie, le détaillant ou le représentant d'un centre de service indépendant agréé organise une inspection du spa avec l'acheteur afin de déterminer si le dysfonctionnement ou le défaut prétendu est couvert par la présente garantie limitée. S'il est déterminé que le dysfonctionnement n'est pas couvert par la présente garantie limitée, l'acheteur sera le seul responsable des frais de l'appel au service. Si l'on détermine que le dysfonctionnement ou le défaut est couvert conformément à la présente garantie limitée, Master Spas, par le biais du détaillant ou du centre de services indépendant agréé, répare ou remplace les articles couverts. Dans l'éventualité d'un remplacement du spa, le spa de rechange bénéficie du solde de garantie d'origine du spa à compter de la date d'achat initiale. Master Spas se réserve le droit pour ses revendeurs ou ses centres de services agréés de percevoir auprès de l'acheteur des frais de déplacement raisonnables. Par ailleurs, des frais supplémentaires sont imposés si le spa n'est pas assez accessible pour l'inspection, la réparation ou le remplacement. La présente garantie limitée est uniquement applicable au premier acheteur et ne peut être transférée. La présente garantie limitée est annulée lors du transfert de propriété du spa ou du déplacement de ce dernier à un emplacement différent.

AVIS DE NON-RESPONSABILITÉ

MASTER SPAS, LLC N'ASSUME AUCUNE AUTRE RESPONSABILITÉ EN LIEN AVEC LA VENTE DE SPAS FABRIQUÉS PAR MASTER SPAS, LLC ET N'AUTORISE AUCUNE AUTRE PERSONNE À ASSUMER DE TELLES RESPONSABILITÉS EN NOTRE NOM. LA PRÉSENTE GARANTIE LIMITÉE CONSTITUE LE SEUL RECOURS OFFERT À L'ACHETEUR ET MASTER SPAS N'EST PAS RESPONSABLE DE TOUT DOMMAGE DIRECT OU INDIRECT RÉSULTANT DE LA MAUVAISE UTILISATION DU SPA OU CAUSÉ PAR UN DÉFAUT, UNE DÉFAILLANCE OU UN DYSFONCTIONNEMENT DU SPA, QUE LA RÉCLAMATION SOIT FONDÉE SUR LA GARANTIE, LE CONTRAT, LA NÉGLIGENCE OU AUTRE. CERTAINS ÉTATS NE PERMETTENT PAS L'EXCLUSION DES DOMMAGES INDIRECTS OU CONSÉCUTIFS, PAR CONSÉQUENT L'EXCLUSION CI-DESSUS PEUT NE PAS S'APPLIQUER À VOTRE CAS.

DANS LA MESURE PERMISE PAR LA LOI APPLICABLE, LA PRÉSENTE GARANTIE LIMITÉE EXCLUT EXPRESSÉMENT TOUTE GARANTIE IMPLICITE DE QUALITÉ MARCHANDE ET/OU D'ADÉQUATION À UN USAGE PARTICULIER. TOUTE AUTRE GARANTIE IMPLICITE EST LIMITÉE DANS LE TEMPS POUR UNE PÉRIODE DE DEUX (2) ANS À COMPTER DE LA DATE D'ACHAT AU DÉTAIL D'ORIGINE. CERTAINES JURIDICTIONS N'AUTORISENT PAS LA LIMITATION DE LA DURÉE DES GARANTIES IMPLICITES. DÈS LORS, CELLE-CI PEUT NE PAS VOUS CONCERNER. IL N'EXISTE AUCUNE AUTRE GARANTIE, STATUTAIRE OU VERBALE, DE TOUTE SORTE OU NATURE QUI S'ÉTEND AU-DELÀ DE LA DESCRIPTION DE CETTE GARANTIE. CERTAINES JURIDICTIONS N'AUTORISENT PAS LES RESTRICTIONS OU LES RECOURS, PAR CONSÉQUENT, CES RESTRICTIONS PEUVENT NE PAS S'APPLIQUER À VOTRE CAS.

Si votre spa est désigné par Master Spas comme « Imparfait », la surface de la coque n'est pas garantie et le spa est acheté « tel quel », sans garantie relative aux imperfections cosmétiques.



VERSION EN FRANÇAIS

Twilight SERIES®



Customer Service: masterspas.com/resources

6927 Lincoln Parkway, Fort Wayne, IN 46804

800.860.7727 CustomerService@MasterSpas.com

Stay Connected, Keep in Touch



@MasterSpas

#masterspas

Fabriqué et assemblé aux États-Unis avec des composants nationaux et étrangers. Master Spas® se réserve le droit de modifier les spécifications ou les caractéristiques des produits sans préavis. Master Spas est un fabricant de spas et de produits connexes, et nous garantissons chaque produit que nous fabriquons, conformément aux déclarations énoncées dans notre garantie limitée écrite. Votre revendeur est une personne ou une société indépendante et non un employé ou un représentant de Master Spas, LLC. Nous déclinons toute responsabilité pour toute autre représentation, déclaration ou contrat d'un revendeur au-delà des dispositions énoncées dans notre garantie limitée écrite. Master Spas, Michael Phelps Legend Series, Master Blaster et EcoPur sont des marques déposées de Master Spas, LLC. The Ultimate Relaxation Machine, Mast3rPur, DreamStone et DuraMaster sont des marques déposées de Master Spas, LLC. Brevets : masterspas.com/patents.



POP24TSOM-FR
Rev. 202405