

Twilight
SERIES®



BEDIENUNGSANLEITUNG UND EINGESCHRÄNKTE GARANTIE

DEUTSCHE VERSION

 Master Spas®

MASTER SPAS BEDIENUNGSANLEITUNG

Willkommen zum ultimativen Wohlfühlerlebnis!

Vielen Dank, dass Sie sich für einen neuen Whirlpool von Master Spas entschieden haben. Für Video-Tutorials und hilfreiche Tipps zum Betrieb und der Wartung Ihres Whirlpools, besuchen Sie bitte www.masterspas.com/resources.

Bitte lesen Sie die gesamte Bedienungsanleitung, bevor Sie Ihren Whirlpool installieren und verwenden. Ziel dieser Anleitung ist es, Ihnen Sicherheits- und Betriebsinformationen mit einigen Tipps zu geben, die Ihnen dabei helfen werden, Ihren Whirlpool in allen Zügen genießen zu können. Zu diesem Zeitpunkt sind die in der Bedienungsanleitung veröffentlichten Informationen zutreffend. Master Spas behält sich das Recht vor, das Produkt ohne vorherige Ankündigung zu ändern oder zu verbessern.

REGISTRIEREN SIE IHREN WHIRLPOOL

Bitte registrieren Sie Ihren Whirlpool, damit wir Ihnen bei Fragen effizient helfen können. Bis Ihr Whirlpool registriert ist, wird Master Spas über Sie als Eigentümer nicht informiert. Um Ihren Whirlpool zu registrieren, besuchen Sie www.masterspas.com/resources und klicken Sie auf Spa Registration.

POSITION DER SERIENNUMMER

Die Seriennummer Ihres Whirlpools befindet sich im Filterbereich, auf der Verpackung des Whirlpools oder auf dem Listenfeld auf dem Whirlpool-Rahmen hinter der vorderen Abdeckung. Bei den meisten Modellen ist es eine siebenstellige Zahl oder ein „R“ gefolgt von 6 Zahlen. Beispielsweise 2112345 oder R211234.

EIGENTUMSNACHWEIS

Name _____

Adresse _____

Stadt _____ Bundesland _____ Postleitzahl _____

Telefonnummer (____) _____ - _____ Kaufdatum ____/____/____

Modell _____ Seriennummer _____

Händlername _____

Servicetechniker _____



VIDEOANLEITUNGEN:
masterspas.com/video-tutorials



RELAX. IT'S

Master Spas®

6927 Lincoln Parkway
Fort Wayne, IN 46804, USA
masterspas.com

INHALTSVERZEICHNIS

Sicherheitshinweise	2-10
Vorschriften	11-13
Einhaltung	14
VGB-Saugvorrichtung Sicherheits- & Wartungsanweisungen	15-16
Glossar zur Whirlpool-Terminologie	17-19
Vorteile des EcoPur® Charge	20-21
Wissenswerte Wasserchemiebegriffe	22-23
Weshalb Chemikalien für Einen Whirlpool Wichtig Sind	24
Wasserpflege	25-28
Empfohlene Bereiche.....	25
Einschalten.....	26
Zeitplan.....	27
Anleitung zur Fehlerbehebung.....	28
Regelmäßige Wartungsmaßnahmen	29-36
Anleitung zur Fehlerbehebung des Whirlpools	37-38
Vorbereitung auf den Winter & Einlagerung Ihres Whirlpools	39
Modellspezifikationen	40
Installationshinweise	41-49
Vorbereitung vor Ort/Allgemeine Vorgaben.....	41-43
Elektrische Anforderungen.....	44-47
Ersteinrichtung des Whirlpools.....	48-49
Betriebsanweisungen	50-94
Bedienelemente des Whirlpools - Symbol Spa Touch.....	50-80
Bedienelemente des Whirlpools - Pumpenpläne.....	81-88
Fusion Air Sound System (falls vorhanden)	89-93
Dream Lighting (falls vorhanden)	94
WLAN-Modul (falls vorhanden)	95
Mast3rPurTM (falls vorhanden)	96-101
Internationale Eingeschränkte Garantie	102-105
Pflege- und Wartungsaufzeichnung des Whirlpools	106-107

BEWAHREN SIE DIESE ANWEISUNGEN AUF

Mit Ihrem neuen Whirlpool ist ein Sicherheitsschild inbegriffen. Das Schild ist für Sie und den Schutz Ihrer Gäste und ist geeignet für die Außenverwendung an nassen Standorten. Das Schild muss an einer Stelle angebracht werden, die für alle Nutzer des Whirlpools sichtbar ist.

Bitte nehmen Sie sich die Zeit, um auf die Position des Sicherheitsschildes und die Bedeutung der Sicherheitsvorkehrungen auf dem Sicherheitsschild für alle Ihre Gäste zu verweisen. Denken Sie daran, Ihre Sicherheit und die Sicherheit von jeder Person, die die Nutzung Ihres Whirlpools genießt, steht bei uns an erster Stelle.

Das Schild muss mit Schrauben oder einer anderen Art permanenter Befestigung angebracht werden. Zusätzliche oder Ersatzschilder können von Ihrem Händler oder direkt ab Werk erworben werden.

EINFÜHRUNG

Zeit zum Entspannen! Sie haben jetzt Ihren eigenen tragbaren Whirlpool von Master Spas. Wenn Sie die Funktionsweise Ihres neuen Master Spas vollständig verstanden haben, können Sie jahrelang und stressfrei Warmwassertherapie und Spaß haben.

Ihre Sicherheit steht bei der Master Spas-Familie an erster Stelle. Wir bitten Sie, alle folgenden Informationen in dieser Bedienungsanleitung sorgfältig zu lesen und zu verstehen, bevor Sie den Whirlpool installieren und verwenden. Diese Warnungen, Hinweise und Sicherheitsanweisungen zeigen einige allgemeine Risiken im Bereich Wassererholung auf. Sie decken aber nicht alle damit in Verbindung stehenden Risiken und Gefahren ab. Seien Sie immer vorsichtig und achten Sie auf Ihren gesunden Menschenverstand und Beurteilungsfähigkeit, wenn Sie Wasseraktivitäten betreiben. Behalten Sie diese Informationen für eine zukünftige Verwendung.

Wenn Sie die wichtigen Informationen in Ihrer Bedienungsanleitung lesen und vollständig verstehen, werden Sie erkennen, dass Sie jetzt **THE ULTIMATE RELAXATION MACHINE!**[®] besitzen.



**Sicherheitssymbol ISO 7010, M002 –
Siehe Bedienungsanleitung / Heft**

KEIN TAUCHEN

GEFAHR: TAUCHEN KANN ZU
SCHWEREN VERLETZUNGEN
ODER ZUM TOD FÜHREN.



WICHTIGE SICHERHEITSHINWEISE

Der Whirlpool ist nicht für gewerbliche / kommerzielle Zwecke vorgesehen.

Bei Installation und Verwendung elektrischer Zubehörteile müssen grundlegende Sicherheitsvorkehrungen, einschließlich der folgenden, ergriffen werden:

ALLE ANWEISUNGEN LESEN UND BEFOLGEN

WARNUNG – Um das Verletzungsrisiko zu minimieren, erlauben Sie es Kindern nicht, dieses Produkt zu nutzen, es sei denn, sie werden zu jeder Zeit überwacht.

Ein Erdungsdrahtanschluss steht an dieser Einheit zur Verfügung, um einen Massivkupferleiter (mindestens 13,302 mm²) zwischen dieser Einheit und Metallgeräten, Metallgehäusen von elektrischen Geräten, Metallwasserrohren oder Installationsrohren in einem Abstand von weniger als 1,5 m von der Einheit anzuschließen.

(Für kabelgebundene/wechselbare Geräte)

GEFAHR – Verletzungsrisiko.

- a) Ersetzen Sie sofort ein beschädigtes Kabel.
- b) Vergraben Sie kein Kabel.
- c) Nur an eine geerdete Steckdose anschließen.

(Nur für Produkte, die für die Innennutzung vorgesehen sind)

WARNUNG – Nur zur Innennutzung vorgesehen. Dieses Produkt ist nicht zur Außennutzung vorgesehen.

(Nur für Produkte, die für die Außennutzung vorgesehen sind)

WARNUNG – Nur zur Außennutzung vorgesehen. Dieses Produkt ist nicht zur Innennutzung vorgesehen.

KEIN TAUCHEN

GEFAHR: TAUCHEN KANN ZU SCHWEREN VERLETZUNGEN ODER ZUM TOD FÜHREN.



WICHTIGE SICHERHEITSANWEISUNGEN (FORTFÜHRUNG)

(Für Produkte mit Fehlerstrom-Schutzschalter)

WARNUNG – Dieses Produkt ist mit einem Fehlerstrom-Schutzschalter ausgestattet, der sich an der vorderen Abdeckung der ausgewählten Swimming-Whirlpools und auf dem Stromkabel von 120 V-Wechselstrom-Whirlpools befindet. Der Fehlerstrom-Schutzschalter muss vor jeder Verwendung getestet werden. Öffnen Sie die Wartungstür, wenn das Produkt betrieben wird. Wenn das Produkt den Betrieb einstellt, zeigt dies nur an, dass die Tür mit einer elektrischen Verriegelung ausgestattet ist. Drücken Sie als nächstes die Testtaste auf dem Fehlerstrom-Schutzschalter und schließen Sie die Wartungstür. Das Produkt sollte nicht in Betrieb sein. Öffnen Sie jetzt die Wartungstür, drücken Sie die Reset-Taste auf dem Fehlerstrom-Schutzschalter und schließen Sie die Wartungstür. Das Produkt sollte jetzt normal in Betrieb sein. Wenn das Produkt dann nicht funktioniert, fließt ein Erdungsstrom, der einen möglichen Stromschlag anzeigt. Trennen Sie den Strom, bis der Fehler identifiziert und behoben wurde.

GEFAHR – Risiko unbeabsichtigtem Ertrinkens. Äußerste Vorsicht walten lassen, um den unbefugten Zugang durch Kinder zu verhindern. Um Unfälle zu vermeiden, muss sichergestellt werden, dass Kinder diesen Whirlpool nicht nutzen können, es sei denn sie werden konstant beaufsichtigt.

GEFAHR – Verletzungsrisiko. Die Größe der Ansaughalterungen in diesem Whirlpool ist auf den spezifischen Wasserfluss, der von der Pumpe erzeugt wird, angepasst. Achten Sie darauf, dass die Flussraten kompatibel sind, wenn ein Austausch der Ansaughalterungen oder der Pumpe erforderlich sein sollte. Der Whirlpool darf nicht betrieben werden, wenn die Ansaughalterungen defekt oder nicht vorhanden sind. Eine Ansaughalterung darf niemals durch eine andere mit einer geringeren Nenn-Flussrate als die auf der ursprünglichen Ansaughalterung spezifizierten Rate ersetzt werden.

GEFAHR – Risiko von Stromschlag. Den Whirlpool in einem Abstand von mindestens 1,5 m von allen Metalloberflächen installieren. Alternativ kann ein Whirlpool in einem Abstand von weniger als 1,5 m von Metalloberflächen installiert werden, wenn die Metalloberflächen permanent mittels eines Massivkupferleiters (mindestens 8,4 mm²) an den Drahtanschluss der Klemmleiste angeschlossen ist. Gehen Sie sicher, alle aufhebenden lokal und national anwendbaren Vorschriften zu überprüfen und einzuhalten.

GEFAHR – Risiko von Stromschlag. Es ist nicht gestattet, elektrische Geräte (wie Beleuchtungseinrichtungen, Telefone, Radios oder Fernseher) in einem Umkreis von 1,5 m um den Whirlpool zu installieren.

WARNUNG – So reduzieren Sie das Verletzungsrisiko:

- a) Das Wasser in einem Whirlpool darf nie 104 °F (40 °C) überschreiten. Wassertemperaturen zwischen 100 °F (38 °C) und 104 °F (40 °C) werden für gesunde Erwachsene als sicher erachtet. Für junge Kinder und bei Benutzung des Whirlpools über 10 Minuten werden geringere Wassertemperaturen empfohlen. Personen mit Erkrankungen müssen ärztlichen Rat einholen, bevor sie den Whirlpool verwenden.

KEIN TAUCHEN

GEFAHR: TAUCHEN KANN ZU
SCHWEREN VERLETZUNGEN
ODER ZUM TOD FÜHREN.



WICHTIGE SICHERHEITSHINWEISE (WEITERFÜHRUNG)

- b) Da zu hohe Wassertemperaturen das Potential haben, fetale Schädigungen in den ersten Monaten einer Schwangerschaft hervorzurufen, müssen schwangere oder möglicherweise schwangere Frauen die Wassertemperatur des Whirlpools auf 100 °F (38 °C) und Dauer der Verwendung begrenzen sowie ärztlichen Rat einholen.
- c) Bevor ein Benutzer den Whirlpool betritt, muss er / sie die Wassertemperatur mit einem genauen Thermometer messen, da die Toleranz der Wassertemperatur messenden Geräten variieren kann.
- d) Die Einnahme von Alkohol, Drogen oder Medikamenten vor oder während der Verwendung eines Whirlpools kann zu Bewusstlosigkeit und Ertrinken führen.
- e) Übergewichtige Personen und Personen mit Herzerkrankungen, Blutkreislaufproblemen oder Diabetes müssen einen Arzt konsultieren, bevor sie einen Whirlpool verwenden.
- f) Personen, die Medikamente einnehmen, sollten vor der Verwendung eines Whirlpools einen Arzt konsultieren, da manche Medikamente schläfrig machen, während andere sich auf die Herzfrequenz, den Blutdruck und den Kreislauf auswirken.

(Für Whirlpools mit einer Gasheizung)

WARNUNG – Erstickungsrisiko. Der Whirlpool ist mit einer Gasheizung ausgestattet und ist nur zur Außenbenutzung vorgesehen, es sei denn, richtige Belüftung kann für eine Inneninstallation vorgesehen werden.

BEWAHREN SIE DIESE ANWEISUNGEN AUF

HYPERTHERMIE

Hyperthermie tritt auf, wenn die interne Körpertemperatur die normale Körpertemperatur von 98,6 °F (37 °C) um einige Grade übersteigt. Das längerfristige Eintauchen in heißes Wasser kann Hyperthermie verursachen.

ZU DEN SYMPTOMEN VON HYPERTHEMIE GEHÖREN:

- Schwindelgefühl • Ohnmacht • Benommenheit • Lethargie
- Anstieg der internen Körpertemperatur

ZU DEN AUSWIRKUNGEN VON HYPERTHEMIE ZÄHLEN:

Fehlendes Bewusstsein für eine drohende Gefahr • Keine Wahrnehmung von Wärme • Kein Bedürfnis, den Whirlpool zu verlassen • Physisches Unvermögen den Whirlpool zu verlassen • Fetale Schäden bei schwangeren Frauen • Bewusstlosigkeit, was zur Gefahr von Ertrinken führt

WARNUNG – Die Verwendung von Alkohol, Drogen oder Medikamenten kann das Risiko von Hyperthermie enorm verstärken.

KEIN TAUCHEN

GEFAHR: TAUCHEN KANN ZU SCHWEREN VERLETZUNGEN ODER ZUM TOD FÜHREN.



WICHTIGE SICHERHEITSHINWEISE (WEITERFÜHRUNG)

GEFAHR – Um das Risiko von Personenschäden zu reduzieren, entfernen Sie nicht das Sauggitter. Die Ansaugung über Abflüsse und Siphons ist leistungsstark, wenn die Düsen im Whirlpool eingeschaltet sind. Beschädigte Abdeckungen können für kleine Kinder und Erwachsene mit langem Haar gefährlich sein. Sollte ein Teil des Körpers in die Halterungen hineingezogen werden, schalten Sie den Whirlpool sofort aus. Als Vorsichtsmaßnahme dürfen lange Haare nicht im Whirlpool schwimmen.



EN 17125 – Finger nicht in Massagedüse stecken

WARNUNG – Installieren Sie den Whirlpool so, dass das Wasser leicht aus dem Fach abfließen kann, dass die elektrischen Komponenten enthält, damit die Ausrüstung nicht beschädigt wird. Gehen Sie bei der Installation des Whirlpools sicher, dass ein ausreichendes Abflusssystem vorhanden ist, um überfließendes Wasser zu bewältigen. Bitte ermöglichen Sie mindestens 0,9 m Abstand um den Whirlpool herum, um genug Platz für den Zugang zur Wartung zu ermöglichen. Kontaktieren Sie Ihren lokalen Händler für ihre speziellen Anforderungen.

WARNUNG – Der Whirlpool muss mit einer zugelassenen Abdeckung mit Arretierung abgedeckt werden, wenn er nicht verwendet, um unberechtigten Zugang und Verletzungen zu vermeiden.

WARNUNG – Menschen mit Infektionen, Wunden oder ähnlichem dürfen den Whirlpool nicht verwenden. Warme und heiße Wassertemperaturen können das Wachstum infektiöser Bakterien begünstigen, falls nicht richtig desinfiziert.

VORSICHT – Eine sichere Temperatur zum Schwimmen oder Wasserübungen beträgt ungefähr 80 °F (26,7 °C).

VORSICHT – Risiko von Stromschlag. Lassen Sie das Audio-Fach nicht offen. Die Audio-CD-Steuerungen dürfen nicht verwendet werden, während der Whirlpool betrieben wird.

VORSICHT – Ersetzen Sie Komponenten nur mit gleichen Komponenten.

WARNUNG – Risiko von Stromschlag. Schließen Sie keine Hilfskomponenten an das System an (z. B. zusätzliche Lautsprecher, Kopfhörer, zusätzliche Audio- / Videokomponenten etc.). Diese Einheiten werden nicht mit Außenantennen geliefert.

Warten Sie dieses Produkt nicht selbst, da das Öffnen und Entfernen der Abdeckungen Sie gegenüber gefährlicher Spannung oder anderen Gefahren aussetzen kann. Geben Sie alle Wartungsarbeiten an qualifiziertes Wartungspersonal ab. Wenn das / die Stromkabel beschädigt ist / sind, Wasser in den Lautsprecher, das Audio-Fach oder eine andere Komponente des elektrischen Ausrüstungs-Fachbereichs eindringt, das Schutzschild Verschleißanzeichen aufweist oder es Anzeichen anderer möglicherweise gefährlicher Schäden am Gerät gibt, schalten Sie den Trennschalter von der Wand aus und lassen Sie es durch qualifiziertes Personal warten.

KEIN TAUCHEN

**GEFAHR: TAUCHEN KANN ZU
SCHWEREN VERLETZUNGEN
ODER ZUM TOD FÜHREN.**



WICHTIGE SICHERHEITSHINWEISE (WEITERFÜHRUNG)

Das Gerät muss regelmäßig einmal pro Quartal gewartet werden, um sicherzugehen, dass es richtig funktioniert.

GEFAHR – Risiko von Stromschlag. Eine grüne Klemmleiste oder eine Klemmleiste mit einer Kennzeichnung wie G, GR, Erdung, Geerdet oder dem Symbol in Abbildung 14.2 von UL 1563 befindet sich im Stromversorgungsklemmkasten oder dem Fach. Um das Risiko von Stromschlag zu reduzieren, muss diese Klemmleiste mit den Erdungsleitungen verbunden werden, die im Stromversorgungs-Wartungspanel mit einem durchgehenden Kupferdraht, äquivalent in Größe der Stromkreisleiter, die diese Ausrüstung speisen, vorgesehen sind.

Mindestens zwei Ösen, die als „Verbindungsösen“ markiert sind, befinden sich auf der externen Oberfläche oder im Inneren des Stromversorgungsklemmkastens oder Fachs. Um das Risiko eines Stromschlags zu reduzieren, schließen Sie das lokale allgemeine Verbindungsnetz in dem Bereich des Whirlpools an diese Klemmleisten mit einem isolierten oder offenen Kupferleiter, der nicht kleiner als 8 AWG ist, an.

Alle vor Ort installierten Metallkomponenten, wie Geländer, Leitern, Abflüsse oder ähnliche Hardware innerhalb von 3 m zum Whirlpool müssen an den Erdungsanschluss der Ausrüstung mit Kupferleitern, die nicht kleiner als 8 AWG sind, verbunden werden.

BEWAHREN SIE DIESE ANWEISUNGEN AUF

SICHERHEITSANWEISUNGEN

WARNUNG: KINDER DÜRFEN WHIRLPOOLS NICHT OHNE ELTERLICHE AUFSICHT NUTZEN.

AVERTISSEMENT: NE PAS LAISSER LES ENFANTS UTILISER UNE CUVE DE RELAXATION SANS SURVEILLANCE.

WARNUNG: NUTZEN SIE KEINE WHIRLPOOLS, ES SEI DENN ALLE ANSAUGSCHUTZVORRICHTUNGEN SIND INSTALLIERT, UM DEN EINSCHLUSS VON KÖRPER UND HAAREN ZU VERMEIDEN.

AVERTISSEMENT: POUR ÉVITER QUE LES CHEVEUX OU UNE PARTIE DU CORPS PUISSENT ÊTRE ASPIRÉS, NE PAS UTILISER UNE CUVE DE RELAXATION SI LES GRILLES DE PRISE D'ASPIRATION NE SONT PAS TOUTES EN PLACE.

WARNUNG: PERSONEN, DIE MEDIKAMENTE UND / ODER EINE NACHTEILIGE MEDIZINISCHE VORGESCHICHTE HABEN, MÜSSEN EINEN ARZT AUFSUCHEN, BEVOR SIE EINEN WHIRLPOOL NUTZEN.

AVERTISSEMENT: LES PERSONNES QUI PRENNENT DES MÉDICAMENTS OU ONT DES PROBLÈMES DE SANTÉ DEVRAIENT CONSULTER UN MÉDECIN AVANT D'UTILISER UNE CUVE DE RELAXATION.

WARNUNG: PERSONEN MIT INFektionsKRANKHEITEN DÜRFEN KEINEN WHIRLPOOL NUTZEN.

AVERTISSEMENT: LES PERSONNES ATTEINTES DE MALADIES INFECTIEUSES NE DEVRAIENT PAS UTILISER UNE CUVE DE RELAXATION.

WARNUNG: UM VERLETZUNGEN ZU VERMEIDEN, SEIEN SIE VORSICHTIG, WENN SIE DEN WHIRLPOOL BESTEIGEN ODER VERLASSEN.

AVERTISSEMENT: POUR ÉVITER DES BLESSURES, USER DE PRUDENCE EN ENTRANT DANS UNE CUVE DE RELAXATION ET EN SORTANT.

WARNUNG: NEHMEN SIE KEINE MEDIKAMENTE ODER ALKOHOLOL VOR ODER WÄHREND DER NUTZUNG EINES WHIRLPOOLS ZU SICH, UM BEWUSSTLOSIGKEIT UND MÖGLICHES ERTRINKEN ZU VERMEIDEN.

AVERTISSEMENT: POUR ÉVITER L'ÉVANOUISSEMENT ET LA NOYADE ÉVENTUELLE, NE PRENDE NI DROGUE NI ALCOOL AVANT D'UTILISER UNE CUVE DE RELAXATION NI QUAND ON S'Y TROUVE.

WARNUNG: SCHWANGERE ODER MÖGLICHERWEISE SCHWANGERE FRAUEN MÜSSEN EINEN ARZT AUFSUCHEN, BEVOR SIE EINEN WHIRLPOOL NUTZEN.

AVERTISSEMENT: LES FEMMES ENCEINTES, QUE LEUR GROSSESSE SOIT CONFIRMÉE OU NON, DEVRAIENT CONSULTER UN MÉDECIN AVANT D'UTILISER UNE CUVE DE RELAXATION.

WARNUNG: WASSERTEMPERATUREN ÜBER 38 °C KÖNNEN GESUNDHEITSSCHÄDLICH SEIN.

AVERTISSEMENT: IL PEUT ÊTRE DANGEREUX POUR LA SANTÉ DE SE PLONGER DANS DE L'EAU A PLUS DE 38 °C.

WARNUNG: BEVOR SIE DEN WHIRLPOOL BESTEIGEN, MESSEN SIE DIE WASSERTEMPERATUR MIT EINEM GENAUEN THERMOMETER.

AVERTISSEMENT: AVANT D'UTILISER UNE CUVE DE RELAXATION MESURER LA TEMPÉRATURE DE L'EAU À L'AIDE D'UN THERMOMÈTRE PRÉCIS.

SICHERHEITSANWEISUNGEN

WARNUNG: NUTZEN SIE NIEMALS EINEN WHIRLPOOL NACH ANSTRENGENDER KÖRPERLICHER BETÄTIGUNG.

AVERTISSEMENT: NE PAS UTILISER UNE CUVE DE RELAXATION IMMÉDIATEMENT APRÈS UN EXERCISE FATIGANT.

WARNUNG: EINE LÄNGERFRISTIGE NUTZUNG EINES WHIRLPOOLS KANN GESUNDHEITSSCHÄDLICH SEIN.

AVERTISSEMENT: L'UTILISATION PROLONGÉE D'UNE CUVE DE RELAXATION PEUT ÊTRE DANGEREUSE POUR LA SANTÉ.

WARNUNG: ES IST NICHT GESTATTET, ELEKTRISCHE GERÄTE (WIE BELEUCHTUNGSEINRICHTUNGEN, TELEFONE, RADIOS ODER FERNSEHER) IN EINEM UMKREIS VON 1,5 M UM DEN WHIRLPOOL ZU INSTALLIEREN.

AVERTISSEMENT: NE PAS PLACER D'APPAREIL ÉLECTRIQUE (LUMINAIRE, TÉLÉPHONE, RADIO, TÉLÉVISEUR, ETC) À MOINS DE 1.5 M DE CETTE CUVE DE RELAXATION.

ACHTUNG: DIE WASSERCHEMIE GEMÄSS HERSTELLERANWEISUNGEN AUFRECHTERHALTEN.

ATTENTION: LA TENEUR DE L'EAU EN MATIÈRES DISSOUTES DOIT ÊTRE CONFORME AUX DIRECTIVES DU FABRICANT.

Hyperthermie tritt auf, wenn die interne Körpertemperatur die normale Körpertemperatur von 37 °C um einige Grad übersteigt. Zu den Symptomen von Hyperthermie zählen Schläfrigkeit, Lethargie und ein Anstieg der Körpertemperatur. Zu den Auswirkungen von

Hyperthermie zählen:

- (a) Fehlendes Bewusstsein für eine drohende Gefahr;
- (b) Keine Wahrnehmung von Wärme
- (c) Kein Bedürfnis, den Swimming-Whirlpool zu verlassen
- (d) Physisches Unvermögen den Whirlpool zu verlassen
- (e) Fetale Schäden bei schwangeren Frauen
- (f) Bewusstlosigkeit, was zur Gefahr von Ertrinken führt.

WARNUNG: DIE EINNAHME VON ALKOHOL ODER MEDIKAMENTEN KANN DIE GEFAHR EINER TÖDLICHEN HYPERTHERMIE IN WHIRLPOOLS BETRÄCHTLICH ERHÖHEN.

AVERTISSEMENT: LA CONSOMMATION D'ALCOOL OU DE DROGUE AUGMENTE CONSIDÉRABLEMENT LES RISQUES D'HYPERTHERMIE MORTELLE DANS UNE CUVE DE RELAXATION.

SICHERHEITSANWEISUNGEN

Für Whirlpools, die spezielle Ausstiegsmittel benötigen, dürfen diese Mittel bei Verwendung des Whirlpools nicht entfernt werden.

GEFAHR – Dieses Produkt ist nicht zur Verwendung von Personen (einschließlich Kinder) mit verringerten physischen, sensorischen oder mentalen Fähigkeiten oder Erfahrungs- und Wissensmangel vorgesehen, es sei denn, sie erhalten Aufsicht oder Anweisung bezüglich der Verwendung des Produkts durch eine für ihre Sicherheit verantwortliche Person. Kinder müssen beaufsichtigt werden, um zu garantieren, dass sie nicht mit dem Produkt spielen.



Sicherheitssymbol ISO 20712-1, WSM002 – Halten Sie Kinder in Wassenumgebungen unter Aufsicht

GEFAHR – Risiko von unbeabsichtigtem Ertrinken (insbesondere für Kinder unter 5 Jahre). Achten Sie darauf, einen unerlaubten Zugriff auf den Whirlpool durch Kinder zu verhindern. Dies kann durch Aufsicht durch Erwachsene, Sicherung der Zugangswege oder Installation von Sicherheitsschutzvorrichtungen am Whirlpool erreicht werden. Um Unfälle während der Benutzung des Whirlpools zu vermeiden, garantieren Sie, dass Kinder immer unter Aufsicht stehen).

Vermeiden Sie es, den Kopf unter Wasser zu tauchen.

Vermeiden Sie es, Wasser aus dem Whirlpool zu verschlucken.

GEFAHR – Nicht in das Wasser springen.



Sicherheitssymbol ISO 20712-1, WSP005 – Nicht in das Wasser springen

VORSCHRIFTEN

Weiter unten sind wichtige Anforderungen aufgeführt, denen Sie sich bewusst sein müssen, bevor Sie Ihren Whirlpool gemäß europäischem Standard EN 17125:2018 verwenden und betreiben können.

EINSTIEGSHILFEN UND WHIRLPOOL-ZUBEHÖRTEILE

Alle gelieferten Zubehörteile sind sicher und mit dem Whirlpool gemäß Abschnitt 4.3 EN 17125 kompatibel. Der Anwender kann nur Zubehörteile verwenden, die ausschließlich vom Whirlpool-Hersteller (d. h. von Master Spas hergestellte isolierte Abdeckung) aus Sicherheitsgründen (Abschnitt 6.1 d) bereitgestellt werden.

Einstiegshilfen sind nicht Teil des Lieferumfangs des Whirlpools. Notwendige Zubehörteile für die Einstiegshilfen müssen dem europäischen Standard EN 17125 entsprechen. Die Einstiegshilfen für den Whirlpool müssen bedacht werden (für Zugang und / oder Ausgang wo nicht offensichtlich). Einstiegshilfen können entweder gesichert oder ungesichert erfolgen. Siehe Spezifikationen zum Zubehör des Herstellers: Handelsbezeichnung oder Referenz;

- Angabe zum maximal zulässigen Gewicht der Einstiegshilfe;
- Abbildungen mit Gesamtmaßen des Produkts;
- Stufenbreite und -höhe der Wand, falls für Einstieg und Ausstieg geeignet;
- gegebenenfalls Anzeigen bezüglich der Konstruktion von Verstärkungsarbeiten vor Ort für die Installation des Zugangs;
- der/die Garantiezeitraum/Garantiezeiträume für die Einstiegshilfe;
- Richtige Pflegehinweise für die Vorbereitung auf den Winter.

HINWEIS: Ein Geländer kann für die Einstiegshilfe für den Fall vorgeschlagen werden, dass Personen mit Bewegungseinschränkungen den Whirlpool nutzen wollen.

Kontaktieren Sie den Hersteller oder Vertragsnehmer für richtige Pflege während der Vorbereitung auf den Winter und um das maximal zulässige Gewicht zu überprüfen. Die Einstiegshilfen dürfen für keinen anderen Zwecke außer den Zugang zum Whirlpool verwendet werden. Treppen zum Zugang des Whirlpools / Swimming-Whirlpools müssen Abschnitt 4.6.4 EN 17125 entsprechen.

Ein Abdeckungsheber, falls vorhanden, ist dazu vorgesehen, die Abdeckung vom Boden zu heben, um Schmutz und Verunreinigungen von der Abdeckung fernzuhalten.

ELEKTRISCHE ANFORDERUNGEN AN WHIRLPOOL-ZUBEHÖRTEILE

Elektrisch betriebene Zubehörteile müssen den elektrischen Sicherheitsstandards und Vorschriften (national und europäisch) entsprechen. Sie müssen gemäß der Bedienungsanleitung des Herstellers installiert werden. Die Elektroinstallation jedes Materials in Verbindung mit dem Whirlpool und dessen Umfeld muss den nationalen Anforderungen entsprechen.

SICHERHEITSVORRICHTUNGEN

- Eine Sicherheitsabdeckung oder eine andere / andere Sicherheitsschutzvorrichtung(en) müssen verwendet oder alle Türen und Fenster (falls zutreffend) müssen gesichert werden, um unberechtigten Zugang zum Whirlpool zu verhindern.
- Absperrungen, Abdeckungen, Alarmer oder ähnliche Sicherheitsvorrichtungen sind Hilfsmittel, aber kein Ersatz für eine kontinuierliche und kompetente Aufsicht durch einen Erwachsenen.

SICHERHEITSAUSRÜSTUNG

- Es wird empfohlen, Rettungsausrüstung (z. B. Rettungsring) am Whirlpool zu haben (falls benötigt).
- Behalten Sie ein funktionierendes Telefon und eine Liste an Notfalltelefonnummern in der Nähe des Whirlpools.

VORSCHRIFTEN

SICHERE VERWENDUNG DES WHIRLPOOLS

- Unterstützen Sie alle Benutzer, insbesondere Kinder, schwimmen zu lernen.
- Lernen Sie Erste-Hilfe-Maßnahmen (Herz-Lungen-Wiederbelebung - CPR) und frischen Sie dieses Wissen regelmäßig auf. Dies kann einen lebensrettenden Unterschied im Fall eines Notfalls ausmachen.
- Weisen Sie alle Whirlpool-Benutzer, einschließlich Kinder, darin ein, was in einem Notfall zu tun ist.
- Springen Sie nie in flaches Wasser. Dies kann zu schwerwiegenden Verletzungen oder dem Tod führen.
- Benutzen Sie den Whirlpool nicht, wenn Sie Alkohol oder Medikamente eingenommen haben, welche die Fähigkeit der badenden Person einschränken können, den Whirlpool sicher zu verwenden.
- Wenn die Abdeckungen nicht verwendet werden, entfernen Sie sie vollständig von der Wasseroberfläche, bevor Sie in den Whirlpool steigen.
- Schützen Sie die Badenden im Whirlpool vor Wasserkrankheiten, indem Sie das Wasser pflegen und für gute Hygiene sorgen. Sehen Sie sich die Wasserbehandlungsanweisungen in der Bedienungsanleitung an.
- Verwahren Sie Chemikalien außerhalb der Reichweite von Kindern.
- Verwenden Sie die Schilder, die am Whirlpool vorgesehen sind, oder die sich innerhalb von 2.000 mm (78,74 Zoll) des Whirlpools an einer gut sichtbaren Position befinden.
- Abnehmbare Leitern, falls entfernt, müssen dort sicher verwahrt werden, wo Kinder nicht auf sie klettern können.

SICHERHEIT VON NICHTSCHWIMMERN

- Eine kontinuierliche, aktive und aufmerksame Überwachung von Schwimmanfängern und Nichtschwimmern, insbesondere in Übungs-Whirlpools, muss jederzeit durch einen kompetenten Erwachsenen erfolgen (denken Sie daran, dass Kinder unter fünf Jahre am häufigsten Ertrinken).
- Bestimmen Sie einen kompetenten Erwachsenen, um den Whirlpool bei jeder Benutzung zu überwachen.
- Schwimmanfänger und Nichtschwimmer müssen persönliche Schutzausrüstung tragen, insbesondere wenn Sie den Übungs-Whirlpool nutzen.
- Wenn der Whirlpool nicht genutzt oder nicht beaufsichtigt wird, entfernen Sie alle Spielzeuge aus dem Whirlpool und dessen Umgebung, um Kinder davon fernzuhalten, sich dem Whirlpool zu nähern.

ZULÄSSIGE ÖFFNUNGEN

Anforderungen an Größe der zugänglichen Öffnungen sind wie folgt.

ÖFFNUNGEN MIT EINEM RISIKO DES EINSCHLUSSES VON FINGERN, ZEHEN, HÄNDEN, FÜSSEN:

- Wenn sich der niedrigste Punkt der Öffnung bis zu einer Höhe und einschließlich 500 mm der entsprechenden Wasseroberfläche befindet, gelten keine Anforderungen;
- Wenn sich der niedrigste Punkt der Öffnung mehr als 500 mm unterhalb der Wasseroberfläche befindet, gelten die Anforderungen von EN 16582-1 (private Pools), mit Ausnahme von: Hydro-Massagedüsen mit einem Öffnungsdurchmesser > 8 mm oder < 25 mm sind auch unterhalb von 500 mm der entsprechenden Wassertiefe erlaubt, wenn sie in entsprechenden Sitzen / Loungebereichen, einschließlich Fußmassagedüsen, installiert werden, und mit einem Warnschild mit einem Symbol darunter über das Risiko des Einklemmens der Finger ausgestattet werden.
- Wenn die Tiefe des Eindringens weniger als 10 mm beträgt finden keine Anforderungen Anwendung.



EN 17125 – Finger nicht in Massagedüse stecken

ÖFFNUNGEN MIT EINEM RISIKO DES EINSCHLUSSES VON KOPF ODER NACKEN:

Wenn sich die Öffnung vollständig unter Wasser befindet, finden zulässige Öffnungsanforderungen gemäß EN 16582-1 (inländische Pools) Anwendung.

VORSCHRIFTEN

VERWENDUNG VON NICHT FÜR DIE BEHANDLUNG VON WASSER BESTIMMTEN CHEMIKALIEN

Bei Chemikalien, die nicht mit der Wasserpflege / -behandlung in Verbindung stehen (d. h. Reinigungsprodukte und Aromatherapie), verwenden Sie nur geeignete Chemikalien, die durch entsprechende Vorschriften genehmigt wurden, und Chemikalien, auf die in dieser Bedienungsanleitung verwiesen wurde.

UMFELD DES WHIRLPOOLS

Barfußbereiche und Entspannungsbereiche müssen im Reinigungsprozess mit einbezogen werden. Es darf kein Reinigungswasser in den Whirlpool oder den Wasserkreislauf des Whirlpools gelangen. Die Schmutz- und Reinigungsmittel müssen vorsichtig abgewaschen und in umliegende Bereiche vom Whirlpool weg abgelassen werden.

BETRIEBSEMPFEHLUNG

- Um eine gute Zirkulation bei Spülung und Filtrierung des Whirlpools zu gewährleisten und damit chemisch behandeltes Wasser durch alle Leitungen fließen kann, müssen alle Düsen in geöffneter Position bleiben, Luftregler / Luftventile geschlossen und Wasserabweiser auf halbe Stärke eingestellt werden (Verteilung des Wassers auf alle Düsen).
- Wann immer der Whirlpool geleert wird, müssen der / die Filter gereinigt werden (und entwässert / getrocknet werden, falls zutreffend).
- Wenn keine automatische und / oder kontinuierliche Wasserbehandlung vorhanden ist (Messung und Chemiedosierung), darf keine manuelle Dosierung der Chemikalien vorgenommen werden, wenn sich Badende im Whirlpool befinden.
- Wenn ein automatisches System installiert ist, sind regelmäßige Kontrollen gemäß Wasserpflegeanweisungen in dieser Bedienungsanleitung erforderlich.
- Master Spas empfiehlt schnell lösliche Chlorgranulate (Natrium-Dichlor). Es wird nicht empfohlen, dass Chlortabletten und ein Schwimmer verwendet werden.

EMPFEHLUNG ZUR ENERGIEEFFIZIENZ

Um den Energieverbrauch bei einer täglichen Nutzung des Whirlpools zu minimieren, verwenden Sie immer eine isolierende Abdeckung, um Heizwertverluste an der Oberfläche (aufgrund von Verdunstung, Konvektion und Konduktion) zu minimieren, wenn der Whirlpool nicht verwendet wird.

HINWEIS: Die empfohlenen Mindestthermalspezifikationen einer isolierenden Abdeckung betragen 5 Zoll - 3 Zoll verdickte Verjüngung mit 56,7 kg Schaumdichte.

EINHALTUNG

Sie können sich entspannen und Ihren durch Master Spas hergestellten Whirlpool mit ruhigem Gewissen benutzen, denn er wurde mit höchster Sicherheit gebaut. Wir stellen unsere eigenständigen Whirlpools unter Einhaltung einer strengen Liste von Industriestandards her.

Unsere Whirlpools halten die folgenden Industriestandards ein:

- UL 1563 Standard für elektrische Whirlpools, Ausrüstungsbaugruppen und dazugehörige Ausrüstung
- ICC ISPSC Internationale Swimming-Whirlpool- & Whirlpool-Norm
- Europäischer Standard EN 17125 für private Whirlpools – Sicherheitsanforderungen und Testverfahren
- VGB Virginia Graeme Baker Pool and Spa Safety Act (bestätigt von UL bis UL 1563)
- ANSI/APSP-6 Standard für tragbare Whirlpools
- ANSI/APSP/ICC-14 Standard zur Energieeffizienz von tragbaren Whirlpools
- CEC Abschnitt 20 Vorschrift zur Geräteeffizienz
- CSA C22.2 Nr. 218.1 Whirlpools und ähnliche Ausrüstung
- CE - EN 60335-2-60 Haushalts- und ähnliche elektrische Geräte – Sicherheit: Besondere Anforderungen für Whirlpool-Bäder und Whirlpools
- CE - EN 60335-1 Haushalts- und ähnliche elektrische Geräte – Sicherheit: Allgemeine Anforderungen
- 93/68/EEC CE-Kennzeichnungsrichtlinie
- 2014/35/EU Richtlinie über Niederspannung
- 2014/30/EU EMV-Richtlinie
- AS1926.3-2010 RC2016
- 2014/53/EU Richtlinie für Funk- & Kommunikationsendgeräte
- UKCA Vorschriften zur elektromagnetischen Kompatibilität 2016
- UKCA Vorschriften zur elektrischen Ausrüstung (Sicherheit) 2016
- UKCA Vorschriften zur Funkausrüstung 2017
- UKCA Vorschriften zur Beschränkung der Verwendung bestimmter gefährlicher Stoffe in elektrischer und elektronischer Ausrüstung 2012
- EU REACH konform



VGB-SAUGVORRICHTUNG SICHERHEITS- & WARTUNGSANWEISUNGEN

VGB 2008:

WARNUNG



Lesen und befolgen Sie alle Anweisungen in dieser Anleitung und über die Ansaughalterung. Wenn Sie die folgenden Anweisungen nicht befolgen, kann dies zu schweren Verletzungen und / oder dem Tod führen.



Wenn Sie die Druckteststöpsel und / oder Stöpsel, die zur Vorbereitung auf den Winter für den Whirlpool / Swimming-Whirlpool verwendet werden, nicht von den Ansaugauslässen entfernen, kann dies zu erhöhtem Einklemmen durch Ansaugen führen.



Die Ansaugauslasskomponenten haben eine begrenzte Lebensdauer. Der Deckel / das Gitter muss regelmäßig kontrolliert und mindestens alle sieben Jahre oder bei Beschädigung, Bruch, Rissen, Fehlen oder nicht sicherer Anbringung ersetzt werden.



Wenn die Halterung fehlt oder gebrochen ist, ersetzen Sie sie mit einer Halterung gleicher Klasse oder besser. Wenn Sie eine Ansaughalterung geringerer Klasse nehmen, könnte dies zu Einklemmungen von Körperteilen führen, was wiederum zu schwerwiegender Verletzung, einschließlich Ertrinken, führen kann.



Nutzen oder betreiben Sie den Whirlpool / Swimming-Whirlpool nicht, wenn die Ansaughalterung fehlt, gebrochen oder nicht gemäß Anweisungen gesichert ist. Die Ansaughalterung ist dazu vorgesehen, zu verhindern, dass sich Körperteile einklemmen können. Die Verwendung eines Whirlpools / Swimming-Whirlpools mit einer fehlenden, gebrochenen oder unsachgemäß gesicherten Ansaughalterung kann zu schwerwiegender persönlicher Verletzung, einschließlich Ertrinken, führen.



Wenn der Whirlpool / Swimming-Whirlpool in Betrieb ist, wird an der Halterung ein Sog erzeugt. Benutzer des Whirlpools / Swimming-Whirlpools müssen darauf hingewiesen werden, nicht in Kontakt mit der Halterung zu kommen, um eine Blockierung seiner Blende zu vermeiden. Wenn ein Benutzer des Whirlpools / Swimming-Whirlpools die Halterung mit seinem / ihrem Körper blockiert, kann es zu schwerwiegender persönlicher Verletzung oder Ertrinken kommen.

WICHTIGE SICHERHEITSHINWEISE



WARNUNG - GEFAHR DES EINKLEMMENS DURCH SOG

Sog an den Ansaugauslässen und / oder Ansaugauslassblenden, die beschädigt, gebrochen, gerissen, fehlen oder nicht gesichert sind, kann schwere Verletzungen und / oder Tod aufgrund der folgenden Einklemmungsgefahren hervorrufen:

Eingeklemmte Haare: Haar kann sich in den Ansaugauslassblenden einklemmen.

Eingeklemmte Gliedmaße: Ein in einer Öffnung eines / einer Ansaugauslassbehälters / -halterung oder einer Ansaugauslassblende gefangenes Gliedmaß kann zum Anschwellen des Körperteils führen, wenn das entsprechende Teil beschädigt, gebrochen, gerissen, fehlt oder nicht sicher angebracht ist.

Einklemmen durch angesaugten Körper: Ein negativer Druck auf große Teile des Körpers oder Gliedmaße kann zu einer Einklemmung führen.

Einklemmen der Eingeweide: Ein negativer Druck direkt auf die Eingeweide durch einen ungeschützten Ansaugauslassbehälter oder eine Ansaugauslassblende, die beschädigt, gebrochen, gerissen, fehlt oder nicht gesichert ist, kann zum Einklemmen der Eingeweide führen.

Einklemmen durch andere Teile: Es ist auch möglich, dass Schmuck, Schwimmanzüge, Haarverzierungen, Finger, Zehen oder Knöchel in einer Öffnung einer Ansaugauslassblende gefangen werden, was zum Einklemmen führt.

VGB-SAUGVORRICHTUNG SICHERHEITS- & WARTUNGSANWEISUNGEN

REDUZIERUNG DES RISIKOS VON EINKLEMMUNGSGEFAHREN:

- Nutzen Sie nie einen Whirlpool / Swimming-Whirlpool, wenn eine Ansaugauslasskomponente beschädigt, gebrochen, gerissen, fehlt oder nicht richtig angebracht ist.
- Ersetzen Sie beschädigte, gebrochene, gerissene oder nicht sicher angebrachte Ansaugauslasskomponenten sofort.
- Es wird empfohlen, dass die Ansaugkomponenten mindestens einmal pro Monat überprüft werden.
- Ersetzen Sie die Saugvorrichtung alle 7 Jahre ab Installationsdatum. Kontaktieren Sie Ihren Händler oder lokales Service-Unternehmen für ein Angebot und Terminierung der erforderlichen Wartung. Dies ist verpflichtend und nicht Teil der Garantie des Whirlpools / Swimming-Whirlpools noch wird es von dieser abgedeckt.

HINWEIS: Sehen Sie sich immer alle Sicherheits- und Wartungsinformationen an, bevor Sie mit der Wartung beginnen. Kontaktieren Sie Master Spas für Installationsinformationen zur Saugvorrichtung und einem vollständigen Ansaugbaugruppenersatz.

GLOSSAR ZUR WHIRLPOOL-TERMINOLOGIE

Ihr neuer Whirlpool besitzt eine Vielzahl von Düsen. Alle Düsen führen das Wasser wieder in den Whirlpool zurück, unabhängig von der Art. Luft wird mit dem Wasser über Luftregler (falls vorhanden) gemischt und führt zu einer starken Massage. Der Wasserstrom kann durch einfaches Drehen der Außenseite der meisten Düsen angepasst werden. Ihr Whirlpool kann eine Kombination aus pulsierenden, drehenden, doppelt pulsierenden und in Richtung anpassbaren Düsen aufweisen. Hier sind einige Begriffe und Definitionen, um Ihnen zu helfen, mit Ihrem Whirlpool vertraut zu werden.

1. THERAPIEDÜSEN

Sie befinden sich überall auf den Sitzen des Swimming-Whirlpools und bieten eine Vielzahl von Therapiekombinationen.

2. NACKENDÜSEN (falls vorhanden)

Befinden sich oberhalb des normalen Wasserstands, um den Nacken zu massieren.

3. SCHULTERDÜSEN (falls vorhanden)

Befinden sich oberhalb des normalen Wasserstands, um die Schultern zu massieren.

4. MASTER BLASTER® FUß-THERAPIEDÜSE (falls vorhanden)

Diese große Düse mit mehreren festen Düsen befindet sich am Boden des Whirlpools und bietet eine exzellente Massage für die Füße.

5. DÜSEN-UMLENKVENTIL* (falls vorhanden)

Befindet sich am oberen Flansch des Swimming-Whirlpools. Das große Ventil lenkt den Wasserstrom von einer Düsengruppe auf die andere um. Achten Sie darauf, dass kein Sand oder Partikel in den Swimming-Whirlpool getragen werden, da dies zur Verstopfung des Umlenkventils beitragen wird. Es ist am besten, das Umlenkventil nur zu drehen, wenn die Pumpe ausgeschaltet ist.

6. WASSERFUNKTIONSVENTIL* (falls vorhanden)

Befindet sich am oberen Flansch des Whirlpools. Das kleine Ventil passt den Wasserfluss an die Wasserfälle und / oder Wasserfunktionen in Ihrem Whirlpool an.

HINWEIS: Wenn der Whirlpool nicht verwendet wird, muss das Ventil fast (nicht vollständig) geschlossen sein. Dies verhindert, dass die Wasserfunktionen Wasser an die Abdeckung leiten, wenn diese sich auf dem Whirlpool befindet. Wenn das Ventil geöffnet bleibt, trifft das Wasser eventuell die Abdeckung und läuft dann aus dem Whirlpool, was zu Wasserverlust führt.



7. 3-WEGE-UMLENKDÜSE* (falls vorhanden, Getaway Hot Tubs)

Diese große Düse kann 180° zu 3 verschiedenen Punkten gedreht werden und leitet das Wasser von einer Düsengruppe zur anderen um. Wenn die Pumpe ausgeschaltet ist, drehen Sie die Oberfläche der Düse zur Anpassung 1/4-Umdrehung im Uhrzeigersinn oder entgegen dem Uhrzeigersinn.

8. LUFTREGELUNGSVENTIL*

Diese kleineren Ventile befinden sich im oberen Bereich Ihres Whirlpools. Sie können die Kraft Ihrer Düsen erhöhen oder verringern, indem Sie die Luftregelungsventile öffnen oder schließen. Jedes Luftregelungsventil steuert für gewöhnlich 1 bis 2 Gruppen oder Sitze der Düsen im Whirlpool. Wenn die Luftregler nicht verwendet werden, sollten sie in geschlossener Position bleiben, da die Luft, die in das Wasser gelangt, das Wasser kühlt und die Dissipationsrate des Desinfektionsmittelniveaus erhöht.

***HINWEIS:** Siehe Pumpenabbildungen auf der Rückseite dieser Bedienungsanleitung zur Lokalisierung der Ventile, Regler und Düsen.

9. BEDIENFELD AUF DER OBERSEITE DES WHIRLPOOLS

Sie können die Funktionen des Whirlpools sicher von innen und außen Ihres Whirlpools steuern, indem Sie das Bedienfeld auf der Oberseite des Whirlpools verwenden. Das Bedienfeld wird verwendet, um die Wassertemperatur, die Pumpen, die Beleuchtung des Whirlpools, automatische Filterzyklen und andere erweiterte Funktionen zu steuern. Die Digitalanzeige gibt Ihnen eine konstante Temperatur an und wird Sie im Fall gewisser Fehlfunktionen benachrichtigen. Es sind auch einige programmierbare Nutzerfunktionen verfügbar.

10. PERSÖNLICHE FERNBEDIENUNG* (falls vorhanden)

Ausgewählte Whirlpool-Modelle haben eventuell eine zusätzliche Fernbedienung, die es dem Nutzer ermöglicht, die Düsentherapie zu steuern, während er / sie im Whirlpool sitzt (falls vorhanden). Indem Sie die Steuerung einmal drücken, wird die Pumpe aktiviert. Drücken Sie erneut für eine höhere Geschwindigkeit und nochmals, um die Pumpe auszuschalten.

11. ZUGRIFFSABDECKUNG FÜR AUSTRÜSTUNG

Dies ist die Randabdeckung unterhalb des Bedienfeldes. Dieser Bereich beinhaltet die Mehrzahl der Komponenten, die für den Betrieb des Whirlpools zuständig sind. Diese Komponenten beinhalten die Pumpen, Heizgerät, das Whirlpool-Steuerungssystem, Ozonator (falls vorhanden) und das LED-Beleuchtungssystem (falls vorhanden). Position der Pumpe und der Ausrüstung können je nach Modell variieren.

12. ZUGRIFFSABDECKUNGEN

Dies sind die Randabdeckungen, die sich auf allen vier Seiten des Whirlpools befinden. Alle Randabdeckungen sind bei Bedarf entfernbar. Master Spas empfiehlt mindestens 90 cm Abstand zu allen Seiten des Whirlpools für den Zugang.

13. FILTERDECKEL

Dieser Deckel passt über den Filterbereich und den schwimmenden Skimmer, um die Filter abzudecken. Entfernen Sie den Filterdeckel, um zur Wartung auf die Filter zuzugreifen. Bei Modellen, die mit einem zusammenschiebbaren Filtergehäuse ausgestattet sind, heben Sie ihn einfach nach oben, um die schwimmende Baugruppe zu entfernen und auf den Filter zuzugreifen. Bei niedriger Wasserströmung oder wenn die Filter- / Heizpumpe ausgeschaltet ist, wird der zusammenschiebbare Teil der Filterbaugruppe auf oder nahe der Wasseroberfläche schwimmen. Bei hoher Wasserströmung wird sie nach unten gezogen. Siehe Zugriff auf Filter in Abschnitt Regelmäßige Wartungsmaßnahmen für detaillierte Anweisungen über die Filterbaugruppen.

14. SCHWIMMENDER SKIMMER

Der schwimmende Skimmer ist die horizontale Klappe, die sich vor den Filtern befindet, und dient dazu, Verunreinigungen im Filterbereich zu halten.

15. WHIRLPOOL-STEUERUNGSSYSTEM

Dies beinhaltet die Verdrahtung und elektrischen Komponenten, die für den Betrieb des Whirlpools notwendig sind.

16. WHIRLPOOL-HEIZGERÄT

Dies ist ein elektrisches Heizgerät, das sich in einer Edelstahlröhre befindet. Es wird thermostatisch gesteuert und ist mit Hochtemperatur-Sicherheitssperrensensoren ausgestattet.

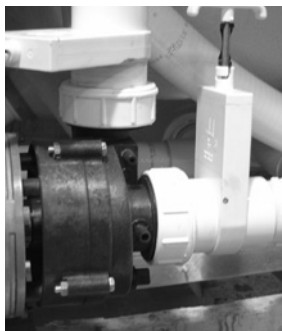

*Scheibenventil und
Pumpenanschluss*

***HINWEIS:** Siehe Pumpenabbildungen auf der Rückseite dieser Bedienungsanleitung zur Lokalisierung der Ventile, Regler und Düsen.

17. SCHEIBENVENTILE

Diese Ventile werden vom Wartungspersonal verwendet, um Wasser zum Heizsystem abzusperren (Heizgerät und Pumpe auf Lot mit dem Heizgerät), damit das Wasser des Whirlpools nicht abgelassen werden muss, wenn Wartungsarbeiten am Heizsystem des Whirlpools vorgenommen werden (variiert je nach Modell).

HINWEIS: Scheibenventile müssen während des normalen Betriebs vollständig geöffnet sein.

18. HAUPT THERAPIE PUMPE

Erzeugt einen Wasserstrom durch die Hauptdüsen im Whirlpool. Die erste Pumpe kann über zwei Geschwindigkeiten betrieben werden (variiert je nach Modell). Geringe Geschwindigkeit (falls vorhanden) erzeugt eine effiziente Wasserzirkulation während der Filterung, Heizung des Whirlpool-Wassers und sanfte Düsenströmung. Eine hohe Geschwindigkeit bietet maximale Düsenleistung. Die Hauptpumpe wird durch die „Jets“- oder „Jets 1“-Schaltfläche auf dem Bedienfeld gesteuert.

19. ZWEIT THERAPIE PUMPE (falls vorhanden)

Erzeugt einen Wasserstrom durch 1 bis 2 Gruppen oder Sitze mit Düsen im Whirlpool. Die zweite Pumpe funktioniert ähnlich wie die Hauptpumpe und wird durch die „Jets 2“- oder „Aux“-Schaltfläche auf dem Bedienfeld gesteuert.

20. DRITTTHERAPIEPUMPE (falls vorhanden)

Erzeugt einen Wasserstrom durch 1 bis 2 Gruppen oder Sitze mit Düsen im Whirlpool. Es wird durch die „Jets 3“-Schaltfläche auf dem Bedienfeld gesteuert.

21. ZIRKULATIONS-PUMPE (falls vorhanden)

Erzeugt einen Wasserstrom durch das Heizgerät im Whirlpool und liefert den notwendigen Wasserfluss zur Aktivierung des Ozoninjektors. Die energieeffiziente Pumpe läuft für gewöhnlich 24 Stunden für eine effiziente Filterung und Heizung.

22. PUMPENANSCHLUSS

Verbindet die Leitungen mit der Pumpe. Sie werden verwendet, um mögliche Lufteinschlüsse der Pumpe zu vermeiden oder damit das Wartungspersonal die Pumpen einfacher warten kann.

23. HEIZGERÄTEANSCHLUSS

Werden durch das Wartungspersonal für eine einfache Wartung des Heizgeräts verwendet.

ECOPUR® CHARGE

MASTER CORE TECHNOLOGY

Das EcoPur® Charge* ist aus von Master Spas patentiertem Filtergewebe hergestellt. Das Gewebe ist eng in einem Nautilusherzstück gewoben und erzeugt so eine katalytische Zelle. Die Nautilusgewebezelle ist von einem einzigartigen „Springkern“ umgeben, der einen maximalen Durchfluss und Wasserbefüllung ermöglicht. Wenn das Wasser mit dem EcoPur® Charge Master Core in Kontakt kommt, führt eine chemische Reaktion zur Bildung von Zink- und Kupferhydroxiden in kontrollierten Mengen. Wie in der Natur auch, wenn Kupfer und Zinkoxide in gefiltertes Wasser gelangen, töten sie Bakterien und bieten keine Bedingungen für Algen und Pilzwuchs. Wenn Sie den EcoPur® Charge verwenden, reduzieren Sie die Anzahl an benötigten Chemikalien und sichern so die Whirlpool-Leitungen und Ausrüstung, da die Leitungen dann gegen die Korrosionseffekte des Chlors geschützt sind. Die EcoPur® Charge Master Core Technology ist ein weiteres exklusives Design von Master Spas.

MERKMALE

- Freisetzung von Kupfer- & Zinkoxiden zur Desinfektion
- Verringerung von wasserlöslichen Schwermetallen
- Kontrolle von Ablösungen, Bakterien und Algen
- Schutz der Leitungen des Whirlpools
- Verringerung des Chemikalienbedarfs
- Hilft Schäden an der Schwimmausrüstung zu vermeiden

HERGESTELLT
IN DEN USA 

*PATENTE AUSSTEHEND

VORTEILE DES ECOPUR® CHARGE

ECOPUR® CHARGE INSTALLATION

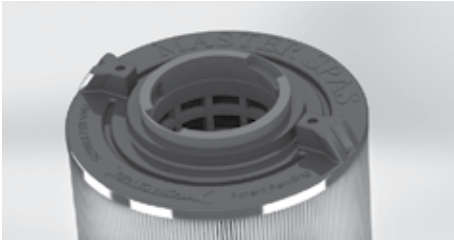

Master Spas Außenfilter*

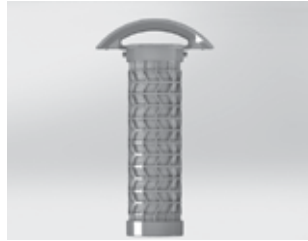

EcoPur® Charge*

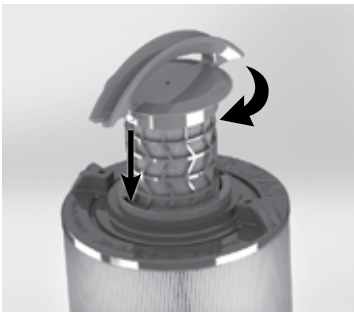

Zum Verriegeln im Uhrzeigersinn drehen

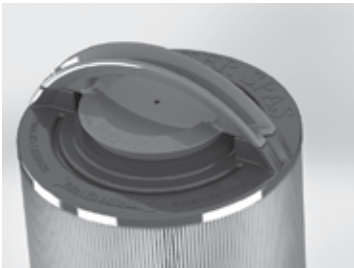

INSTALLATIONSSCHRITTE

1. Fügen Sie das EcoPur® Charge in den Außenfilter ein.
2. Drehen Sie den EcoPur® Charge im Uhrzeigersinn, um ihn zu verriegeln, während Sie den Außenfilter festhalten. Beim Einrasten in verriegelter Position richtet sich der EcoPur® Charge-Griff mit den geformten Punkten am Außenfilter aus.

HINWEIS: Der EcoPur® Charge muss alle 6 Monate ersetzt werden. Die erste Arretierung des EcoPur® Charge an den Außenfilter ist eventuell fest, insbesondere wenn beide neu sind.

HERGESTELLT
IN DEN USA 

*PATENTE AUSSTEHEND

Bevor Sie sich mit der Wasserpflege beschäftigen, sind hier einige Begriffe für Sie.

- 1. TEILE PRO MILLION (PPM):** Dies ist eine Form der Messung, die in den meisten Pool- und Swimming-Whirlpool-Chemieergebnissen verwendet wird. Am besten kann es als eine Million ähnlicher Partikel gleicher Größe und Form neben einem nicht ähnlichen Partikel mit gleicher Größe beschrieben werden. Das wäre dann ein Teil pro Million.
- 2. GESAMTALKALITÄT:** Misst Substanzen in Ihrem Wasser, wie Hydroxide, Karbonate und Bikarbonate. Wenn diese Elemente die richtigen Werte aufweisen, wird Ihr Wasser nicht trüb, Bakterien werden sich nicht vermehren und innen liegende Teile Ihres Whirlpools werden sich nicht abnutzen oder ablösen. Die Gesamtalkalität (TA) hilft auch den pH-Wert zu stabilisieren. Je höher der TA-Wert (so lange er im empfohlenen Bereich bleibt), desto unwahrscheinlicher ist es, dass sich der pH-Wert ändert. Bei geringer Alkalität wird der pH-Wert schwanken und ist dann schwerer zu kontrollieren. Bei höherer Alkalität wird es extrem schwer, den pH-Wert zu ändern.
- 3. PH-WERT ODER MÖGLICHER WASSERSTOFF:** Dies zeigt den Säuregehalt oder Basizität des Wassers an. Ziel ist es, einen neutralen, stabilen pH-Wert zu haben, um Whirlpool-Schäden und ungesunde Bedingungen zu vermeiden. Geringe pH-Werte können Metalle korrodieren lassen, Glasfaser oder Acryl verätzen oder verfärben, unhygienische Bedingungen verursachen, die Augen und Haut reizen und die Gesamtalkalität des Wasser zerstören. Ein hoher pH-Wert kann trübes Wasser, Augen- und Hautirritation, Ablösen von Beschichtungen und schlechte Chlor- oder Bromeffizienz verursachen. Beachten Sie, dass die von Ihnen zur Säuberung und Reinigung Ihres Whirlpools verwendeten Chemikalien auch den pH-Wert im Wasser verringern oder erhöhen können. Leider gibt es viele Variablen, die einen hohen pH-Wert in Ihrem Whirlpool verhindern.
- 4. SCHOCKBEHANDLUNG:** Indem Sie das Wasser in Ihrem Whirlpool schockbehandeln, entfernen Sie organische Verbindungen, wie Bakterien, Bromamine und Chloramine aus dem Wasser und reaktivieren Bromide im Whirlpool für ein saubereres Wasser. Sie sollten Ihr Wasser einmal pro Woche, nach jedem Badevorgang oder jedes Mal, wenn der Aktivchlorwert unter den Gesamtchlorwerten liegt, schockbehandeln. Um dies zu erreichen, geben Sie entweder Oxidationsmittel / nicht chlorhaltiges Schockmittel hinzu, um die Chloramine zu beseitigen, oder geben Sie zusätzliches Chlor hinzu, um den Chlorwert zu erhöhen. Oxidationsmittel / nicht chlorhaltige Schockmittel reagieren durch Freigabe von Sauerstoff im Wasser, was ähnlich wirkt wie Chlor. Ein Vorteil der Schockbehandlung ist es, dass das Wasser bereits 15 Minuten nach Anwendung wieder benutzt werden kann und übermäßige Desinfektionsmittelwerte (Chlor) nicht auftreten. Allerdings desinfiziert ein Oxidationsmittel / nicht chlorhaltiges Schockmittel das Wasser nicht von Bakterien. Wenn Sie Chlor für eine Schockbehandlung verwenden, müssen Sie warten, bis der Gesamtchlorwert auf einen sicheren Wert gefallen ist, bis Sie wieder in das Wasser steigen können.
- 5. MASKIERUNG:** Dies kann als Fähigkeit definiert werden, eine chemische Zusammensetzung zu bilden, die trotz vorhandener Fällungsmittel (d. h. Kalzium und Metalle) in der Lösung bleibt. Wenn die Minerale und Metalle im Wasser nicht maskiert werden, können Sie eine Reaktion verursachen und das Wasser braun, rot, orange oder grün, abhängig von den Mineralen und Metalle, die in Ihrem Wasser vorhanden sind, färben. Es ist wichtig, ein Maskierungsmittel beim Befüllen Ihres Whirlpools hinzuzufügen, und dies auch regelmäßig zu tun (wenn die Anweisungen auf der Flasche dies empfehlen). Handelsübliche Bezeichnungen für Maskierungschemikalien sind: Minquest, Stain and Scale Control, Metal-X, Spa Defender, Spa Metal Gone etc.
- 6. FILTRIERUNG:** Filter sind notwendig, um Staubpartikel, Verschmutzungen, Algen etc. zu entfernen, die kontinuierlich ins Wasser gelangen. Wenn der Whirlpool nicht jeden Tag lang genug betrieben wird, damit der Filter ordentlich arbeiten kann, belastest die die Chemikalien und führt zu Extrakosten. Die Filterzeit hängt von der Wasserkapazität, Pumpen- und Filtergröße und natürlich der Anzahl von Personen im Whirlpool ab. Ersatzfilterpatronen müssen vorhanden sein, um die Patrone ohne lange Stillstandszeiten einfach reinigen zu können. So kann die Patrone zwischen den Nutzungen trocknen, was die Nutzungsdauer der Patrone um fast das Zweifache verlängern wird. Ersetzen Sie die Patrone, wenn sich die Falten anfangen abzunutzen. Eine Patronenreinigung muss mindestens einmal im Monat durchgeführt werden. Eher noch öfter bei vielen Badegästen. Siehe Reinigung Ihrer Filterelemente im Abschnitt Regelmäßige Wartung.

7. **DESINFEKTIONSMITTEL:** Keime und Bakterien gelangen durch die Umwelt und den menschlichen Körper in das Wasser; ein Desinfektionsmittel hält den Wasserhaushalt aufrecht und garantiert eine sichere Benutzung. Es kann entweder Chlor oder Brom als Desinfektionsmittel verwendet werden, um eine gesunde Wassenumgebung zu erzeugen.

A. Chlor:

1. Nur ein Typ ist für die Verwendung in Whirlpools zugelassen. Natrium-Dichlor ist ein schnell lösliches Granulat mit pH-Wert neutralem Chlor.
2. Chlor ist ein sofortiges Desinfektionsmittel und wird bei Bedarf hinzugegeben, um den Aktivchlorwert beizubehalten.

B. Brom

1. Zwei Arten von Tabletten:
 - a. Hydrotech
 - b. Lonza
2. Brom ist eine langsam lösliche Chemikalie und braucht einige Tage, um sich im Wasser auszubreiten und bis ein ergebnis sichtbar ist.

HINWEIS: Brom wird nicht bei EcoPur[®]-Filtern empfohlen, da es eine richtige Reserve / Restwerte zur Aufrechterhaltung hygienischer Bedingungen verhindern kann.

WARNUNG: SoftTread-Matten sind nicht mit Brom kompatibel und führen zu unbeabsichtigter Verschlechterung des Materials. Verwenden sie kein Brom in Ihrem Whirlpool, wenn dieser mit diesen Matten bestückt ist.

8. **FILTRATTROCKENRÜCKSTAND (TDS):** Materialien, die im Wasser gelöst wurden, d. h. wie wenn Sie Zucker in Kaffee oder Tee geben.
9. **NUTZUNGSDAUER IM WASSER (IN TAGEN):** Das Wasser muss mindestens alle 180 Tage abgelassen werden. Die Nutzungsdauer kann nach Verwendung und Anzahl der Badegäste variieren.
10. **ENTSCÄUMER:** Eine Chemikalie zur temporären Verringerung der Schaumbildung. Gründe zur Schaumbildung beinhalten Körperöle, Kosmetika, Lotionen, Oberflächenreiniger, ein hoher pH-Wert oder Algen sowie andere organische Materialien. Geringe Kalzium- oder Reinigungsmittelwerte können auch zu erhöhter Schaumbildung führen. Beachten Sie bitte, dass Sie den Schaum eventuell entfernen und/oder alles oder einen Teil des Wassers ablassen müssen, um die Gründe für die Schaumbildung zu beseitigen.
11. **KALZIUMHÄRTE:** Diese Messung sagt Ihnen, wie viel Magnesium und Kalzium sich in Ihrem Wasser befinden. Allerdings kann die Kalziumhärte mit allen Chemikalien, Bakterien, Verschmutzungen und anderen Substanzen reagieren, sich in Ihrem Wasser auflösen und aus dem Gleichgewicht gebracht werden. Genau wie andere Elemente auch, müssen die Kalziumwerte ausgeglichen sein und beobachtet werden oder Sie erleiden eventuell eine Metallverschlechterung, Schaumbildung auf dem Wasser oder Trübung der Wasseroberfläche.
- HINWEIS:** Lassen Sie die Whirlpool-Abdeckung immer für 15 Minuten offen, nachdem Sie Chemikalien hinzugegeben haben, um eine Gasbildung zu vermeiden, die dann Ihre Whirlpool-Abdeckung, Whirlpool-Kissen, Edelstahlprodukte und andere wichtige Teile beschädigen können.
12. **BIOFILM:** Dies ist eine Gruppe von Mikroorganismen, in denen Zellen aneinander haften bleiben. Oft bleiben diese Zellen an einer Oberfläche hängen (d. h. Whirlpool-Leitungen und Whirlpool-Oberfläche). Ein Biofilm kann im Laufe der Zeit während der Nutzung Ihres Whirlpools entstehen.

WESHALB CHEMIKALIEN FÜR EINEN WHIRLPOOL WICHTIG SIND

1. VERDUNSTUNG:

Wenn Wasser verdunstet, verunstet nur das Wasser allein und hinterlässt Salze, Minerale, Metalle und andere ungenutzte Chemieverbindungen. Wenn Sie Wasser einfüllen, führt das auch zu mehr Salz, Mineralen und Metallen. Nach einer gewissen Zeit kann sich das Wasser mit diesen ungelösten Stoffen übersättigen und es können Verfärbungen oder Flecken auf der Oberfläche des Whirlpools oder der Ausrüstung auftreten. Verfärbtes oder trübes Wasser sowie Korrosion an den Leitungen und Beschlägen können auch auftreten.

2. HITZE:

Hitze führt zu viel schnellerer Verdunstung und kann auch dazu führen, dass sich Minerale und Metalle aus einer Lösung abscheiden.

3. LUFT:

Staub und andere Luftverunreinigungen werden in den Whirlpool getragen.

4. UMWELT:

Die Umgebung des Whirlpools kann auch die Wasserqualität beeinflussen. Elemente wie Pollen, Gras, Sand, Schmutz, Rasendünger, Luftstaub, Insekten, Blätter und Tiere können alle die Wasserqualität des Whirlpools beeinträchtigen.

5. BADEGÄSTE:

Wenn der Whirlpool genutzt wird, tragen Badegäste Verunreinigung in das Wasser. Eine erhöhte Personenanzahl im Whirlpool, die Nutzungsdauer und die Häufigkeit wird die Menge an Schadstoffen im Wasser erhöhen.

HINWEIS: Die Wartungsmaßnahmen in dieser Bedienungsanleitung müssen eventuell abhängig von der Anzahl an Personen im Whirlpool und wie oft der Whirlpool genutzt wird angepasst werden.

WASSERPFLEGE - EMPFOHLENE BEREICHE

ANWEISUNGEN ZUR WASSERCHEMIE

Lesen Sie vor der Behandlung Ihres Wassers den Abschnitt Modellspezifikationen dieser Bedienungsanleitung für die richtige Wassermenge Ihres Whirlpools, um zu garantieren, dass Sie die richtige Menge an Chemikalien hinzugeben. Die Konzentration aktiver Wirkstoffe in den Whirlpool-Chemikalien variiert nach Hersteller. Sehen Sie sich also immer die Anweisungen des Chemikalienherstellers an. Wenn Sie Whirlpool-Chemikalien hinzufügen, verteilen Sie sie immer über der Wasseroberfläche, während die Pumpen laufen. Siehe Grafik weiter unten für empfohlene Bereiche.

BS EN 17125:2018

PARAMETER	WERT ^A
Wasserreinheit	Klare Sicht zum Boden
Farbe des Wassers	Keine Verfärbung erkennbar ^{b, c}
Trübheitsgrad in FNU/NTU	max. 1,5 (möglichst weniger als 0,5)
Nitratkonzentration über der verwendeten Wassermenge (in mg/l)	max. Abweichung von 20 im Vergleich zur Wassermengenkonzentration
Gesamtbetrag an organischem Kohlenstoff (TOC) (in mg/l) ^d	max. 4,0
Redox-Potential gegenüber Ag/AgCl 3,5 M KCl in mV	min. 650
pH-Wert ^{e, f}	6,8 bis 7,6
Aktivchloranteil (ohne Cyanursäure) (in mg/l)	0,3 bis 1,5 ^g
Verwendeter Chloranteil in Kombination mit Cyanursäure (in mg/l)	1,0 bis 4,0 ^g
Cyanursäure (in mg/l)	max. 100 ^h
Gebundenes Chlor (in mg/l)	max 0,5 ⁱ (möglichst nahe 0,0 mg/l)
Brom (in mg/l)	2,0 bis 4,0 ^g

Bei Verwendung alternativer / zusätzlicher Desinfektionsmittel können andere geeignete Parameter berücksichtigt werden.

^a Sehen Sie sich die nationalen Vorschriften und Anweisungen bezüglich Abweichungen an.
^b Natürliche Wasservorkommen können zu Wasserverfärbung führen.
^c Beabsichtigte Wasserverfärbung ist ausgenommen.
^d Bei Verwendung organischer Verbindungen kann dieser Wert höher sein.
^e Vorbehaltlich der verwendeten Flockungsmittel (falls vorhanden).
^f Wenn der pH-Wert größer als 7,5 ist, beträgt der Aktivchloranteil weniger als 50 %.
^g Ein temporäres Überschreiten aufgrund von manueller Dosierung und geringem Verhältnis von Wasservolumen zu Benutzeranzahl ist akzeptabel, vorausgesetzt die Gesundheit der Benutzer wird nicht beeinträchtigt.
^h Wenn nationale Vorschriften > 100 mg/l zulassen, muss eine geeignete Behandlung angewandt werden (z. B. Lösung).
ⁱ Wenn nationale Vorschriften > 0,5 zulassen muss eine geeignete Behandlung angewandt werden (z. B. Lösung)

HINWEIS: Die in dieser Bedienungsanleitung angegebenen physikalischen und chemischen Parameter bei Verwendung von Chlordesinfektionsmitteln erfüllen die EU-Richtlinie BS EN 17125:2018. Regulierungsbehörden in Ländern außerhalb der EU können andere als sie hier angegebene Werte fordern. Wenn der Whirlpool in einem Land außerhalb der EU installiert wird, fragen Sie Ihre lokale Regulierungsbehörde bezüglich der empfohlenen Chemiewerte in Ihrer Region. Eine unsachgemäße Verwendung von Chemikalien kann zu unhygienischen und unsicheren Wasserbedingungen sowie unbeabsichtigter Verfärbung, Verschlechterung, Schäden und anderen Unregelmäßigkeiten an der Whirlpool-Oberfläche und Komponenten führen.

 VIDEOANLEITUNGEN: masterspas.com/video-tutorials

INBETRIEBNAHMESCHRITTE

1. Ihr Whirlpool muss mit frischem Leitungswasser und einem Vorfilter befüllt werden, der bei Ihrem lokalen Master Spas-Händler erhältlich ist. Der Vorfilter hilft dabei, viele der Minerale zu entfernen, die sich im Wasser befinden, was die Anpassung des Wasserhaushaltes nach einer Neubefüllung erleichtert. Verwenden Sie nie mehr als 50 % enthärtetes Wasser, wenn Sie den Whirlpool befüllen.
2. Geben Sie während der Erstbefüllung des Whirlpools ein Maskierungsmittel hinzu, um die Mineralteilchen im Wasser zu binden. Die Mittel werden unter vielen verschiedenen Namen wie Mineral Clear oder Metal Protect verkauft. Folgen sie immer den Anweisungen auf der Flasche, lassen Sie das Wasser zirkulieren und filtern Sie es für mindestens 30 Minuten (oder nach Empfehlungen auf der Flasche), bevor Sie andere Chemikalien hinzufügen.
3. Testen Sie das Wasser auf den pH-Wert, Gesamtkalkalität und Kalziumhärte. Es gibt zwei verschiedene Methoden, die Sie zum Test Ihres Wasser verwenden können.

TESTSTREIFEN: Die Pads auf diesen dünnen Streifen reagieren mit Farbveränderung, wenn Sie sie in das Wasser des Whirlpools tauchen. Um fehlerhafte Testergebnisse zu vermeiden, gehen Sie vorsichtig mit den Teststreifen um, wenn Sie sie aus der Verpackung entfernen. Öffnen Sie die Verpackung, schütteln Sie einen Streifen in Ihrer Hand und vermeiden Sie nach Möglichkeit Kontakt mit den anderen Streifen. Verschließen Sie die Verpackung sofort wieder, damit die anderen Streifen keiner Feuchtigkeit ausgesetzt sind. Tauchen Sie den Streifen ins Wasser ein und folgen Sie den Anweisungen der Teststreifen, die je nach Teststreifen variieren können. Achten Sie auf Verfärbungen auf Ihrem Teststreifen und vergleichen Sie diese mit den Angaben auf der Verpackung, um zu bestimmen, ob die Elemente im Wasser neutral, zu hoch oder zu niedrig sind.

TESTSET: Wenn Sie ein Testset verwenden, untersuchen Sie eine Wasserprobe aus Ihrem Whirlpool anstelle eines Streifens. Achten Sie darauf, die Anweisungen auf Ihrem Set zu befolgen, die Packung auf das entsprechende Niveau zu befüllen und dann die angewiesene Flüssigkeitsmenge in die Packung tropfen zu lassen. Vergleichen Sie die neue Farbe Ihres Wasser mit der Skala auf dem Set, um zu bestimmen, wie Sie fortfahren müssen. Abhängig davon, welches Set Sie kaufen, können Sie eines der folgenden Elemente testen: Gesamtkalkalität, pH-Wert, Chlor, Brom und Kalziumhärte.

4. Passen Sie den pH-Wert und die Gesamtkalkalität (TA) mittels Anweisungen auf den Chemikalienflaschen an. Warten Sie 15 Minuten, testen Sie und passen Sie das Element bei Bedarf an.
5. Es kann notwendig sein, erneut zu testen und zusätzlich Chemikalien hinzuzufügen, um die richtigen Werte zu erhalten.
6. Fügen Sie konzentrierte Chlorgranulate (Natriumdichlorisocyanurat) bei erstmaliger Verwendung hinzu, um mit der Desinfektion des Whirlpool-Wassers gemäß den Anweisungen auf der Chemikalienflasche zu beginnen. Badegäste dürfen sich nicht im Whirlpool aufhalten, bis der Chlorwert auf einen sicheren Wert gefallen ist. Sehen Sie sich dazu die Wasserchemieanweisungen in diesem Abschnitt an. Es ist wichtig, die Chlorgranulate nicht hinzuzugeben, bis der pH-Wert, Alkalität und Kalziumhärte auf ihre entsprechenden Werte angepasst wurden.

HINWEIS: Lesen Sie den Abschnitt „Modellspezifikationen“ dieser Bedienungsanleitung für die richtige Wassermenge Ihres Whirlpools, um zu garantieren, dass Sie die richtige Menge an Chemikalien hinzugeben. Wenn Sie Chlor oder nicht chlorhaltige Oxidationsmittel hinzugeben, verteilen Sie es auf der Wasseroberfläche, während die Pumpen laufen. Die Konzentration aktiver Wirkstoffe in den Whirlpool-Chemikalien variiert nach Hersteller.



VIDEOANLEITUNGEN:
masterspas.com/video-tutorials

VOR JEDER BENUTZUNG

Testen Sie das Whirlpool-Wasser auf richtigen pH-Wert und Desinfektion. Passen Sie es gemäß dem richtigen Niveau in den Wasserchemieanweisungen, die in Abschnitt „Wasserpflege - Empfohlene Bereiche“ angegeben sind, an. Entsprechende Werte müssen vor der Benutzung des Whirlpools vorhanden sein. Badende Personen dürfen nicht in den Whirlpool steigen, wenn sich die Chlorwerte außerhalb der sicheren, empfohlenen Bereiche befinden.

NACH JEDER BENUTZUNG

Testen Sie das Wasser und behandeln sie es entsprechend, um den richtigen pH-Wert und Chloranteil für weitergehende hygienische Bedingungen nach der Benutzung aufrechtzuerhalten. Die Anzahl an Personen, die den Whirlpool benutzen, sowie die Dauer der Benutzung, wird den Chlorwert verringern und dazu führen, dass der Chloranteil unterhalb des Gesamtchlorwertes liegt, was zu einer häufigeren Benutzung von Oxidationsmitteln / chlorfreien Schockbehandlungen führen wird.

3 MAL PRO WOCHE

Test des Wassers mit Chemieteststreifen. Passen Sie Desinfektionsmittel, pH-Wert und Alkalität entsprechend gemäß den Anweisungen auf der Flasche des Chemikalienherstellers an. Wenn der Chloranteil niedriger als der Gesamtchlorwert ist, ist eine zusätzliche chlorfreie Schock-/Oxidationsmittelbehandlung notwendig.

EINMAL PRO MONAT

Weichen Sie Ihre regulären Filterelemente über Nacht in einem Behältnis mit Filterreiniger für Whirlpools ein und spülen Sie sie dann mit klarem Wasser ab. Für beste Ergebnisse lassen Sie den Filter vor dem Wiedereinsetzen trocknen. (Das EcoPur® -Element darf nie mit einem Filterreiniger gereinigt werden. Spülen Sie es einfach mit Wasser ab.) Wenn Sie die Filter reinigen, achten Sie darauf, nie die Pumpen (einschließlich der Umwälzpumpe) laufen zu lassen, ohne die Filter eingesetzt zu haben. Ansonsten kann Schmutz in die Pumpen gezogen werden, was zu unbeabsichtigten Schäden führt. Siehe Reinigung Ihrer Filterelemente in Abschnitt „Wartung“ dieser Bedienungsanleitung für weitere Informationen.

ALLE 180 TAGE

Lassen Sie Ihren Whirlpool ab und befüllen Sie ihn erneut mit frischem Wasser, bringen Sie ein neues EcoPur® -Element an, reinigen Sie die regulären Filter und wiederholen Sie das Verfahren zur Inbetriebnahme. Der reguläre Filter muss mindestens einmal pro Jahr ersetzt werden. Im Laufe der Zeit und bei Benutzung durch Personen kann sich ein Biofilm bilden. Chemische Produkte sind erhältlich, um den Biofilm zu entfernen und müssen regelmäßig vor dem Ablassen des Wassers verwendet werden.

NACH BEDARF

Wenn das Wasser trüb aussieht, achten Sie darauf, dass der pH-Wert sich im normalen Bereich befindet und behandeln Sie mit Chlorgranulaten, um den Chloranteil aufrechtzuerhalten. Behandeln Sie mit nicht chlorfreiem Oxidationsmittel, wenn der Chloranteil unterhalb des Gesamtchlorgehalts liegt. Sehen Sie sich immer die Dosierungsempfehlungen des Chemikalienherstellers an, die sich auf dem Gebinde befinden. Der Chloranteil muss gemäß Wasserchemieanweisungen aufrecht erhalten werden.

Ein Entschäumer kann verwendet werden, wenn unverhältnismäßige Schaumbildung auftritt. Zu viel Entschäumer kann zu trübem, milchigem Wasser führen. Dies sind allgemeine Empfehlungen für die Wasserpflege, die sich aufgrund der Benutzung und Personenanzahl im Whirlpool ändern können. Abhängig von der Personenanzahl und Nutzungsfrequenz können Ablass- und Wiederbefüllungszeiten wie auch die Frequenz der Reinigung Ihrer Filter variieren.

VERWENDEN SIE NUR WHIRLPOOL-CHEMIKALIEN

Verwenden Sie keine Chemikalien, die für die Verwendung in Swimmingpools bestimmt sind. Bei einem Whirlpool arbeiten Sie mit einem kleinen Volumen heißen Wasser im Vergleich zu einem großen Volumen relativ kühlem Wasser in einem Swimmingpool. Aufgrund dieser Tatsache haben die Chemikalien eine verkürzte Lebensdauer und Bakterien können sich schneller als in einem Swimmingpool vermehren. Ein Whirlpool ist anspruchsvoller als ein Pool und benötigt einen pH-Wert, der so neutral wie nur möglich ist (ganz gleich, was zur Reinigung in ihn gegeben wird). Deshalb dürfen nur Chemikalien verwendet werden, die für Whirlpools vorgesehen sind. Sehen Sie sich immer die Dosierungsempfehlungen des Chemikalienherstellers an, die sich auf dem Gebinde befinden.

WASSERPFLEGE - FEHLERBEHEBUNG

EN 17125

▶ VIDEO-TUTORIALS: masterspas.com/video-tutorials

PROBLEM	MÖGLICHE URSACHEN	ABHILFEMASSNAHME
CHLORGERUCH	Zu viel Chlor	Wasser mit Oxidationsmittel/nicht chlorhaltiger Schockbehandlung behandeln
	Geringer pH-Wert	pH-Wert bei Bedarf anpassen
WASSERGERUCH	Zu wenig Desinfektionsmittel	Desinfektionsmittelwert mit Chlorgranulat anpassen
	pH-Wert zu hoch/zu niedrig	pH-Wert bei Bedarf anpassen
	Bakterien- und Algenwuchs	Wenn das Desinfektionsmittel bereits angepasst wurde, ist es eventuell notwendig, eine Spülung des Systems durchzuführen
TRÜBES WASSER	Schmutzige Filter oder unzureichende Filtrierung	Filter mit einem Filterreiniger reinigen und Filtrierung anpassen
	Unausgeglichene Wasserchemie	Chemiewerte testen und anpassen
	Altes Wasser	Whirlpool-Wasser ablassen, Oberfläche reinigen und mit gefiltertem Wasser erneut befüllen
TRÜBES UND GRÜNES WASSER	Gesamtalkalität gering	pH-Wert-Verstärker verwenden
	Desinfektionsmittelwert zu niedrig	Oxidationsmittel/nicht chlorhaltige Schockbehandlung anwenden und Desinfektionsmittel anpassen
KLARES, GRÜNES WASSER	Hoher Eisen- oder Kupferanteil	Maskierungsmittel verwenden
	Desinfektionsmittelwert zu niedrig	Oxidationsmittel/nicht chlorhaltige Schockbehandlung anwenden
BRAUNES WASSER	Hoher Eisen- oder Mangananteil	Maskierungsmittel verwenden
SCHAUMBILDUNG	Zu viel Körperöle, Lotionen, Seifen etc.	Geringe Menge Entschäumer und/oder ein Enzymprodukt hinzufügen und Wasserchemie kontrollieren
	Geringe Kalziumhärte	Kalziumhärteverstärker verwenden
	Unausgeglichene Wasserchemie	Chemiewerte testen und anpassen
AUGEN- ODER HAUTIRRITATION	Nicht desinfiziertes Wasser	Wasserchemie gemäß Testergebnisse anpassen
	Gesamtchlorgehalt über 5 ppm	Oxidationsmittel/nicht chlorhaltige Schockbehandlung anwenden
	Schlechtes Desinfektionsmittel/ pH-Werte	pH-Wert bei Bedarf anpassen
SCHAUMABLAGERUNGEN AM WASSERRAND	Körperöle und Schmutz	Verwenden Sie einen Allzweckreiniger, um die Oberfläche des Whirlpools zu reinigen und geben Sie ein Enzymprodukt in das Wasser des Whirlpools hinzu
KALKHALTIGE, WEISSE ABLAGERUNGEN	Im Wasser vorhandene Mineralien und Mangel an Maskierungsmittel	Wenn das Wasser des Whirlpools abgelassen wird, verwenden Sie einen Allzweckreiniger oder weißen Essig, und wischen Sie den Whirlpool mit einem weichen Tuch aus
KORROSION VON METALLBLENDEN	Geringer pH-Wert oder Gesamtalkalität	Wasserchemie kontrollieren und anpassen

HINWEIS: Bitte sehen Sie sich den Abschnitt „Wasserpflge - Empfohlene Bereiche“ an, um die empfohlenen Chemiewerte zu überprüfen.

▶ VIDEO-TUTORIALS: masterspas.com/video-tutorials

HINWEIS: Es liegt in der Verantwortung des Whirlpool-Besitzers diese Wartungsmaßnahmen durchzuführen. Diese Maßnahmen sind nicht von der Whirlpool-Garantie abgedeckt.

ABLASSEN DES WASSERS AUS IHREM WHIRLPOOL

Bevor Sie das Wasser Ihres Whirlpools ablassen, gehen Sie sicher, dass der Strom abgeschaltet ist. Ihr Whirlpool muss gelegentlich abgelassen und gereinigt werden, um eine sichere und gesunde Umgebung zu gewährleisten. Es wird empfohlen, dass Sie Ihren Whirlpool mindestens alle 180 Tage oder bei Bedarf reinigen. Wenn oft viele Personen den Whirlpool benutzen, ist ein Ablassen und Reinigung öfters erforderlich. Ablasszeiten variieren abhängig vom Modell, wenn die ausgestattet interne Ablassbaugruppe verwendet wird. Eine Tauchpumpe kann auch verwendet werden, um den Whirlpool schneller ablaufen zu lassen.

HINWEIS: Wenn Ihr Whirlpool mehrere Elektroanschlüsse benötigt, achten Sie darauf, die Trennschalter für alle Anschlüsse, mit denen die Whirlpool-Geräte verbunden sind, auszuschalten. Siehe Modellspezifikationen und geeignete elektrische Anforderungen für Ihr Modell oder kontaktieren Sie Ihren Elektriker, wenn Sie nicht genau wissen, wie die Elektrik verlegt wurde. Ein Trennschalter oder Netztrennschalter muss immer in Reichweite sein.

Eine achtsame und vorsichtige Planung muss immer vorgenommen werden, wenn Sie den Whirlpool bei frostigen Temperaturen ablassen, um zu garantieren, dass der Vorgang schnell ausgeführt wird (mit Hilfe einer Umwälzpumpe) und dass das Wasser entweder schnell wieder eingefüllt werden kann oder die Schritte zur Vorbereitung auf den Winter sofort ausgeführt werden können. Versuchen Sie, das Wasser während Zeiten abzulassen, in denen die Temperaturen oberhalb des Gefrierpunktes liegen. Überschüssiges Wasser in den Leitungen kann in kurzer Zeit, abhängig von den Temperaturen und Bedingungen, gefrieren. Frierendes Wasser in den Leitungen und Komponenten kann zu Frostschäden führen, die nicht durch die Garantie abgedeckt sind.

SCHRITTE ZUR VERWENDUNG DES AUSGESTATTETEN INTERNEN ABFLUSSES

Die Whirlpools sind mit einer Abflussbaugruppe ausgestattet, die sich an der Vorderseite des Whirlpools, hinter dem Rand (gleiche Seite wie das oben befindliche Bedienfeld oder wo sich die meisten Whirlpool-Geräte befinden) befindet. Der Abfluss befindet sich im Gerätebereich hinter der vorderen Randabdeckung (Abbildung 1).



Abbildung 1



Abbildung 1.1

1. Entfernen Sie die vordere Randabdeckung, indem Sie die Abdeckungsschrauben entfernen. Der Abfluss befindet sich in der Gerätebuchse (siehe Abbildung 1 & Abbildung 1.1).
2. Um den Abfluss über die Abflussbaugruppe zu beginnen, entfernen Sie den Deckel, schrauben Sie das Vorderteil entgegen dem Uhrzeigersinn auf und ziehen Sie leicht an dem Vorderteil. Ein Gartenschlauch kann am Ende der Abflussbaugruppe bei Bedarf angebracht werden.

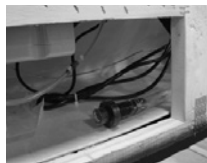
HINWEIS: Wenn der Deckel vom Abfluss genommen wurde, kann Wasser aus dem Abfluss tropfen oder laufen. Das ist normal. Achten Sie darauf, dass die Schritte in umgekehrter Reihenfolge beachtet werden, wenn der Abfluss wieder geschlossen wird. Gehen Sie sicher, dass der Abflussdeckel erneut angebracht wurde und sich das Ventil in vollständig geschlossener Position befindet, so dass kein Wasser aus der Abflussbaugruppe mehr austritt.

SCHRITTE BEI VERWENDUNG EINER TAUCHPUMPE*

1. Senken Sie die Tauchpumpe vorsichtig mit angeschlossenem Schlauch auf den Boden des Whirlpools ab und achten Sie darauf, Ihre Whirlpool-Oberfläche nicht zu zerkratzen oder einzukerben.
2. Verlegen Sie das Auslassende des Schlauches von Ihrer Tauchpumpe an einen beliebigen Ort mehrere Meter von Ihrem Whirlpool entfernt, wo das Wasser vom Sockel des Whirlpools abfließen kann.
3. Stecken Sie Ihre Tauchpumpe in die Steckdose und schalten Sie sie ein.
4. Schalten Sie Ihre Tauchpumpe aus/trennen Sie sie vom Strom, wenn kein Wasser mehr angesaugt werden kann (erkennbar durch ein Sauggeräusch und kein Wasseraustritt aus dem Auslassschlauch), schalten Sie die Saugpumpe aus und trennen Sie sie vom Netz. Wenn Sie planen, die gesamte Oberfläche Ihres Whirlpools vollständig abzuwischen und zu reinigen, verwenden Sie einen Sauger, um restliche Wasserpfützen im Whirlpool aufzunehmen.

*Saugpumpe wird nicht mit dem Whirlpool geliefert.

REGELMÄSSIGE WARTUNGSMASSNAHMEN

▶ VIDEO-TUTORIALS: masterspas.com/video-tutorials

HINWEIS: Es liegt in der Verantwortung des Whirlpool-Besitzers diese Wartungsmaßnahmen durchzuführen. Diese Maßnahmen sind nicht von der Whirlpool-Garantie abgedeckt.

OBERFLÄCHENPFLEGE DES WHIRLPOOLS

- Entfernen Sie während der Verwendung immer Verschmutzungen und Verunreinigungen im Wasser oder auf der Oberfläche des Whirlpools, wenn diese auftreten. Die Verunreinigungen können Bakterien, Algen, Pilze oder einen Biofilm verursachen, wenn sie nicht von der Oberfläche des Whirlpools entfernt werden, und führen möglicherweise zur Fleckenbildung.
- Reinigen Sie die Whirlpool-Oberfläche, Düsen und andere Regler mit einem weichen Tuch und Whirlpool-Oberflächenreiniger, um Rückstände und Ablagerungen auf der Oberfläche des Whirlpools zu entfernen. Für verbleibende Ablagerungen können weißer Essig oder milde Entferner mit einem weichen Tuch verwendet werden. Kontaktieren Sie Ihren lokalen Master Spas-Händler für ordnungsgemäße Whirlpool-Reinigungsprodukte.
- Spülen Sie die gereinigte Oberfläche mit frischem Wasser aus Ihrem Gartenschlauch ab und wischen Sie sie mit einem weichen Tuch ab. Dies hilft dabei, verbleibende Reinigungsmittel zu entfernen (da einige zur Schaumbildung aufgrund von Wasser führen, sobald der Whirlpool befüllt wurde).
- Verwenden Sie immer eine zugelassene Whirlpool-Abdeckung mit Isolierung von Master Spas, um Ihren Whirlpool abzudecken, wenn er nicht verwendet wird, insbesondere bei Außeninstallationen, bei denen der Whirlpool Wetterbedingungen und der Sonne ausgesetzt ist. Eine konstante und anhaltende Belastung und Verwendung einer nicht genehmigten oder nicht isolierenden Whirlpool-Abdeckung kann zu Schäden an der Whirlpool-Oberfläche führen, die nicht von der Garantie abgedeckt sind.

PFLEGE IHRER WHIRLPOOL-KISSEN

- Ihre Whirlpool-Kissen müssen regelmäßig abgespült werden, um chemische Rückstände zu entfernen. Dies hilft dabei, die Nutzungsdauer der Kissen zu verlängern und verringert deren Abnutzung (d. h. Verfärbung, Steifheit und Abblättern des Materials).
- Wenn der Whirlpool für eine gewisse Zeit nicht verwendet wird, können die Kissen entfernt werden und abgespült werden, um ihre Nutzungsdauer zu verlängern.

HINWEIS: Decken Sie den Whirlpool 15 Minuten lang nicht ab, nachdem Sie Chemikalien hinzugegeben haben, da die sich bildenden Gase zu Beschädigungen führen können.

PFLEGE IHRES WHIRLPOOL-SCHRANKS

Der Whirlpool-Schrank ist aus UV-beständigem Material hergestellt. Der Schrank benötigt nur regelmäßige Reinigung mit einem Wasserstrahl aus einem Gartenschlauch. Falls notwendig, verwenden Sie eine milde Seife und Wasser mit einem weichen Tuch, um die Schrankoberfläche abzuwischen. Gründlich abspülen.

REGELMÄSSIGE WARTUNGSMASSNAHMEN

ZUGANG ZU DEN FILTERN

Filterüberlauf mit oberem Zugang



Filterkappe entfernen



Drehen Sie die Filter entgegen dem Uhrzeigersinn um sie zu entfernen

Vane Teleweir Filtergehäuse



Ziehen Sie nach oben, um die Schwimmerbaugruppe zu entfernen



Drehen Sie die Filter entgegen dem Uhrzeigersinn um sie zu entfernen

Teleskop-Filtergehäuse



Verschlussring entgegen dem Uhrzeigersinn drehen, um den Schwimmer zu entfernen



Korb entfernen

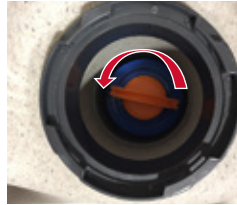

Drehen Sie die Filter entgegen dem Uhrzeigersinn um sie zu entfernen

Filterüberlauf mit Schiebezugang



Blende zum Entfernen nach oben schieben



Drehen Sie die Filter entgegen dem Uhrzeigersinn um sie zu entfernen

REGELMÄSSIGE WARTUNGSMASSNAHMEN

▶ VIDEO-TUTORIALS: masterspas.com/video-tutorials

HINWEIS: Es liegt in der Verantwortung des Whirlpool-Besitzers diese Wartungsmaßnahmen durchzuführen. Diese Maßnahmen sind nicht von der Whirlpool-Garantie abgedeckt.

Vane Siphon-Filtergehäuse



Entfernen Sie den oberen Deckel, indem Sie ihn leicht anheben



Anheben und Korb entfernen

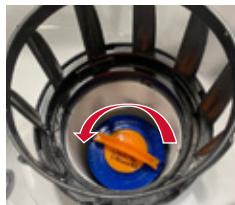

Drehen Sie die Filter entgegen dem Uhrzeigersinn um sie zu entfernen

REINIGUNG IHRER FILTERELEMENTE

Die Filterelemente sind eines der wichtigsten Komponenten Ihres Whirlpools. Sie sind nicht nur wichtig für sauberes Wasser; sie verlängern auch die Nutzungsdauer der Whirlpoolausrüstung und helfen unnötige Wasserwechsel und erneute Aufheizung zu vermeiden. Ihre Filterelemente müssen regelmäßig, mindestens einmal im Monat bei normaler Verwendung, gereinigt werden. Bei häufigerer Benutzung, schlechter Wasserqualität und / oder hohem ungelöstem Festkörperanteil im Wasser, müssen die Filter öfter gereinigt werden. Es wird empfohlen, die Filterelemente nach der Reinigung vollständig trocknen zu lassen. Aus diesem Grund ist es ideal, ein Ersatzset von Filtern für die Filterreinigungsintervalle zur Hand zu haben.

1. Schalten Sie den Whirlpool aus, bevor Sie die Filter warten. Lassen Sie den Whirlpool nie eingeschaltet, wenn die Filter entfernt werden. Schmutz kann in das Leitungssystem gelangen und zu Beschädigungen führen.
2. Entfernen Sie das / die Filterelement(e).
3. Spritzen Sie mit einem Gartenschlauch alle Elemente unter Druck ab. Die Standard-Filterelemente müssen monatlich in einem Filterreiniger getränkt werden. Weichen Sie ein EcoPur® -Element nicht in einem Filterreiniger ein. Das EcoPur® -Element darf nur mit frischem, klarem Wasser bei Bedarf gereinigt werden. Sprechen Sie mit Ihrem Master Spas-Händler über Details zur Reinigung und / oder Filterersatzempfehlungen.
4. Das EcoPur® -Element muss alle 6 Monate ersetzt werden. Der Standardfilter muss regelmäßig gereinigt werden und hält für gewöhnlich ungefähr 1 Jahr. Die Personenanzahl im Whirlpool, Nutzungshäufigkeit und Wasserqualität beeinflussen die Nutzungsdauer der Filter und erfordern häufigere Wechsel und Ersatz.



REINIGUNG DER DÜSEN

Die Mehrzahl der Düsen in Ihrem Whirlpool kann individuell ein- und ausgeschaltet werden. Wenn eine der Düsen schwer zu drehen ist, müssen Sie die Düse zur Reinigung zu entfernen, da Körner / Sand und Mineralablagerungen vorhanden sein können.

Die Düsen in Ihrem Whirlpool können zur Reinigung entfernt werden, indem Sie sie entgegen dem Uhrzeigersinn drehen, bis sie losgelöst sind, und Sie dann die Düse herausziehen können.

SO REINIGEN SIE DIE DÜSEN: Legen Sie die Düse(n) in einen Behälter und tauchen Sie sie vollständig in weißen Essig. Lassen Sie die Düse(n) über Nacht einweichen und spülen Sie sie dann mit Wasser ab. Setzen Sie die Düse(n) wieder ein. Es ist eventuell notwendig, Körner und Ablagerungen vom weißen Düsengehäuse (befestigt in der Whirlpool-Oberfläche) mit einer kleinen Borstenbürste zu entfernen.

REGELMÄSSIGE WARTUNGSMASSNAHMEN

HINWEIS: Es liegt in der Verantwortung des Whirlpool-Besitzers diese Wartungsmaßnahmen durchzuführen. Diese Maßnahmen sind nicht von der Whirlpool-Garantie abgedeckt.

PFLEGE DER LAMINAR FLOW-DÜSEN:

Um Ihre Laminar Flow-Düsen ordnungsgemäß zu betreiben, folgen Sie diesen Schritten:

1. Schalten Sie die Laminar Flow-Düsen aus.



2. Entfernen Sie den Außenring, indem Sie die Vorderseite entgegen dem Uhrzeigersinn drehen, während Sie daran ziehen.

3. Wenn nur die Laminar Flow-Düsenbaugruppe herauspringt: Spülen Sie sie aus und überprüfen Sie sie.

Oder falls sich nur der äußere Ring ablöst: Entfernen Sie die inneren Düseneinlagen mit einer Nadelzange und überprüfen Sie sie.



ODER



4. Reinigen Sie den Luftverteiler auf der Rückseite der Düseneinlage oder der Laminar Flow-Düsenbaugruppe, so dass alle Löcher frei von Verunreinigungen sind.

5. Bringen Sie die Düseneinlagen oder -baugruppe und den Außenring erneut an, indem Sie es eindrücken und im Uhrzeigersinn drehen, bis es stoppt.

HINWEIS: Um eine vorzeitige Beschädigung Ihrer Whirlpool-Abdeckung und möglicherweise Wasseraustritt aus dem Whirlpool über die Unterseite der Abdeckung zu vermeiden, drehen Sie die Laminar Flow-Düsen immer nach unten, so dass das Wasser aus ihnen nicht die Abdeckung berührt, wenn die Abdeckung geschlossen ist. Schalten Sie die Düsen nicht vollständig aus. Dies kann zur Ansammlung von stehendem Wasser in der Wasserleitung führen, wenn es nicht oft verwendet wird.



EN 17125, Finger nicht in Massagedüse stecken

REGELMÄSSIGE WARTUNGSMASSNAHMEN

HINWEIS: Es liegt in der Verantwortung des Whirlpool-Besitzers diese Wartungsmaßnahmen durchzuführen. Diese Maßnahmen sind nicht von der Whirlpool-Garantie abgedeckt.

REINIGUNG DER UMLENKVENTILE

Mineralablagerungen, Körner und Sand können im Laufe der Zeit in die Innenteile der Umlenkventile gelangen. Es kann schwer sein, die Umlenkventile zu drehen, oder sie lassen sich überhaupt nicht drehen.

VORSICHT – SCHALTEN SIE DEN WHIRLPOOL AUS, BEVOR SIE MIT DER WARTUNG FORTFAHREN.



FÜR DIESE ART VON GRIFFEN, FOLGEN SIE DEN SCHRITTEN WEITER UNTEN:

1. Entfernen Sie den Griff von der Oberseite des Umlenkventils, indem Sie den Griff greifen und ihn mit einer Schaukelbewegung herausziehen.

- 2.** Drehen Sie den Deckel entgegen dem Uhrzeigersinn. Es ist eventuell notwendig, ein sauberes Tuch über den Deckel zu legen und ihn mit einem Schraubenschlüssel zu drehen.
- 3.** Der Deckel, die Innenrotorbaugruppe und der Griff können nach der Loslösung aus der weißen Leitungsanbringung herausgezogen werden.
- 4.** Wischen Sie die Innenrotorbaugruppe nach unten ab, die am Deckel und Griff angebracht ist.
- 5.** Weichen Sie die Innenrotorbaugruppe in weißem Essig ein.
- 6.** Die Innenseite der weißen Leitungsanbringung muss auch abgewischt werden. Wenn die Oberfläche der weißen Leitung zu rau geworden ist, können Sie nasses, feines Sandpapier nehmen und es damit glätten.
- 7.** Spülen Sie die innen liegenden Komponenten des Umlenkventils aus. Überprüfen Sie den O-Ring auf Risse oder Verdickung und geben Sie Silikonschmiermittel darauf. Danach wieder zusammenbauen.



FÜR DIESE ART VON GRIFF, FOLGEN SIE DIESEN SCHRITTEN:

Bei dieser Art von Griff benötigt man einige zusätzliche Schritte, um zur Innenrotorbaugruppe zu gelangen.

Hebeln Sie das ovale Symbolstück am kleinen Schraubenzieherabsatzpunkt auf, entfernen Sie dann die Schrauben darunter, halten Sie den Griff fest und ziehen Sie es nach oben. Folgen Sie dann den Anweisungen in Schritt 2 weiter oben für den Rest der Demontage und Reinigung. Nachdem Sie damit fertig sind, bauen Sie alles wieder zusammen, in dem Sie die gleichen Schritte in umgekehrter Reihenfolge beachten.

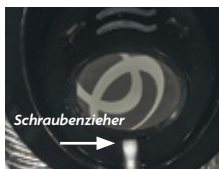

Hebeln Sie das ovale Symbolstück mit einem kleinen Schraubenzieher auf



Entfernen Sie das ovale Symbolstück



Kreuzschlitzschraube entfernen



Griff fest halten und nach oben wegziehen

Um ungewollte Beschädigungen zu vermeiden, dürfen die größeren Umlenkventile nicht gedreht werden, während die Pumpe aktiv ist. Die Umlenkventile müssen angepasst werden, während die Pumpe ausgeschaltet ist. Reinigen Sie Ihr Umlenkventil immer wenn Sie das Wasser aus Ihrem Whirlpool ablassen. Siehe Ablassen des Wassers aus Ihrem Whirlpool im Abschnitt Regelmäßige Wartungsmaßnahme.

REGELMÄSSIGE WARTUNGSMASSNAHMEN

▶ VIDEO-TUTORIALS: masterspas.com/video-tutorials

HINWEIS: Es liegt in der Verantwortung des Whirlpool-Besitzers diese Wartungsmaßnahmen durchzuführen. Diese Maßnahmen sind nicht von der Whirlpool-Garantie abgedeckt.

PFLEGE IHRER WHIRLPOOL-ABDECKUNG

Decken Sie Ihren Whirlpool immer mit einer zugelassenen und isolierten Whirlpool-Abdeckung von Master Spas ab. Lassen Sie die Whirlpool-Abdeckung auf dem Whirlpool, um Hitzeverlust während des Heizens des Whirlpools zwischen den Nutzungszeiten zu minimieren (aber nicht während der Whirlpool verwendet wird). Dies wird den Energieverbrauch stark senken und dazu führen, dass sich der Whirlpool schneller aufheizt. Wasserverlust und die Verwendung von Chemikalien wird auch verringert.

- Gehen Sie sicher, dass die Abdeckung gemäß Anweisungen des Herstellers richtig montiert ist, um eine maximale Isolierung zu gewährleisten.
- Gehen Sie sicher, dass Sie alle Gurte der Abdeckung nach jeder Nutzung arretieren.
- Setzen Sie den Whirlpool nicht direkter Sonneneinstrahlung ohne Abdeckung aus. Die Hitze und UV-Strahlung bei direkter Sonneneinstrahlung können die ungeschützte Oberfläche des Whirlpools beschädigen sowie die Whirlpool-Steuerungen und Armaturen beschädigen oder verfärben.
- Siehe Abdeckungsanleitungen für detaillierte Anweisungen zur richtigen Abdeckungspflege. Reinigen Sie die Abdeckung mindestens einmal im Monat mit milder Seife und Wasser. Spülen Sie gründlich mit frischem Wasser, um Verunreinigungen und Seifenreste zu entfernen. Falls Schimmel- / Pilzverfärbung aufgetreten ist (insbesondere an der Unterseite der Abdeckung), mischen Sie Bleichmittel und Wasser und entfernen Sie es mit einem weichen Tuch. Gründlich mit frischem Wasser nach der Reinigung abspülen.
- Lassen Sie die Abdeckung für 15 Minuten geöffnet, nachdem Sie Chemikalien in das Wasser gegeben haben, um übermäßige Gasbildung und Beschädigungen zu vermeiden.
- Wenn der Whirlpool verwendet wird, muss die Abdeckung an einem sauberen, trockenen Ort platziert werden. Andernfalls kann es Schmutz und Bakterien aufnehmen. Abdeckungen dürfen nicht auf Holztische oder Holzböden gelegt werden, da sie eventuell das Holz verfärben können.
- Die Verwendung eines Abdeckungshebers oder einer andere Vorrichtung garantiert, dass die Abdeckung nicht in Kontakt mit dem Boden kommt und sauber bleibt (insbesondere die Oberfläche in unmittelbarer Nähe zur Wasseroberfläche des Whirlpools). Die Abdeckung muss an einem Ort verwahrt werden, wo sie nicht beschädigt werden kann oder selbst Beschädigungen verursacht.

HINWEIS: Wenn Ihr Whirlpool für einen längeren Zeitraum ohne Wasser bleibt, legen Sie die Abdeckung nicht direkt auf die Oberfläche des Whirlpools (verschlossen und abgedichtet). Legen Sie stattdessen einen 1Zoll hohen Block mit hoher Dichte zwischen Abdeckung und Whirlpool. Dies ermöglicht Belüftung, um Schimmelbildung zu vermeiden, während der Whirlpool leer ist.

HINWEIS: Die Garantie der Abdeckung ist nicht Teil der eingeschränkten Garantie, die mit dem Whirlpool geliefert wird. Sie wird durch den Hersteller der Abdeckung ausgestellt und nicht durch Master Spas. Überprüfen Sie die Schilder und Kennzeichen auf Ihrer Abdeckung, um den Hersteller zu bestätigen, und sehen Sie sich die Pflege-, Wartungs- und Garantieinformationen des Herstellers an. Ihr Händler kann Ihnen diese Details mitteilen.

HINWEIS: Verwenden Sie immer die Wasserfunktionsteuerungen, um den Wasserfluss zu verringern, so dass die Wasserfunktionen nicht auf die Abdeckung treffen, wenn die Abdeckung geschlossen ist. Schalten Sie sie nicht vollständig ab.

PFLEGE IHRES OZONSYSTEMS

Der Ozonschlauch und das Rückschlagventil, das den Ozongenerator und den Ozoninjektor verbindet, müssen alle 12 Monate nach Bedarf überprüft und/oder ersetzt werden. Abhängig vom Zustand der Luft, die in den Ozongenerator gelangt, können Ozonschlauch und Rückschlagventil schneller altern. Diese regelmäßige Wartung wird durch die Whirlpool-Garantie nicht abgedeckt. Wir empfehlen, dass Sie Ihren Master Spas-Händler oder Service-Unternehmen kontaktieren, um die Wartung für Sie durchzuführen.

REGELMÄSSIGE WARTUNGSMASSNAHMEN

 VIDEO-TUTORIALS: masterspas.com/video-tutorials

HINWEIS: Es liegt in der Verantwortung des Whirlpool-Besitzers diese Wartungsmaßnahmen durchzuführen. Diese Maßnahmen sind nicht von der Whirlpool-Garantie abgedeckt.

PFLEGE VON EDELSTAHL

Master Spas verwendet Edelstahl in einer Reihe unserer Whirlpools. Seine dauerhafte Schönheit und Widerstandsfähigkeit gegenüber Korrosion macht es zu einem exzellenten Material für Geländer und Düsenoberflächen. Bei richtiger Pflege behält es seinen Glanz für viele Jahre. Alle Edelstahlsorten können bei den richtigen Gegebenheiten korrodieren. Deshalb haben wir Ihnen eine Anleitung mitgegeben, wie Sie die Edelstahlkomponenten in Ihrem Whirlpool pflegen können. Edelstahl erhält seine Widerstandsfähigkeit gegenüber Korrosion durch Bildung einer sehr dünnen transparenten Schicht auf der Metalloberfläche, wenn diese Sauerstoff ausgesetzt wird. Diese Schicht kann durch raue Materialien wie Stahlwolle, Sandpapier und andere Reinigungsmaterialien beschädigt werden. Chlorsalze, Sulfide oder andere rostende Metalle können diese dünne Schicht auch zerfressen und das Metall Korrosion aussetzen. Das beste Mittel, um Korrosion auf Edelstahlkomponenten in Ihrem Whirlpool zu bekämpfen, ist es, dass der Edelstahl sauber und frei von chemischen Ablagerungen ist.

Immer:

- Mit frischem, klarem Wasser regelmäßig reinigen.
- Roststellen so schnell wie möglich bei Auftreten mit Essig oder einem Messing-, Silber oder Chromreiniger entfernen.
- Guten Kfz-Reinigungswachs für zusätzlichen Schutz auftragen.
- Die Abdeckung für mindestens 15 Minuten nicht auf den Whirlpool legen, nachdem Chemikalien in das Whirlpool-Wasser gegeben wurden.

Niemals:

- Mit Mineralsäure oder Bleichmittel, Stahlwolle oder einem anderen rauen Material reinigen.
- Edelstahl nie mit Eisen, Stahl oder anderen Metallen in Kontakt kommen.
- Die Abdeckung sofort schließen, nachdem zusätzliche Chemikalien ins Wasser hinzugegeben wurden.

HINWEIS: Bei Nichteinhaltung der richtigen Pflege der Edelstahlkomponenten kann es zur Rostbildung kommen. Rost ist nicht von der Garantie abgedeckt.

HINWEIS: Decken Sie den Whirlpool 15 Minuten lang nicht ab, nachdem Sie Chemikalien in das Wasser gegeben haben, da die sich bildenden Gase zu unbeabsichtigten Beschädigungen führen können. Bei größeren Dosierungen kann es länger dauern, bis sich das Gas verflüchtigt hat. Es wird empfohlen, dass Sie das Wasser des Whirlpools häufiger kontrollieren, um kleinere Dosierungen bei Bedarf hinzuzugeben, verglichen mit eher großen Dosierungen, die weniger häufig hinzugegeben werden.

GFCI LÖST AUS

Ein FI-Schutzschalter (GFCI) wird gemäß nationalen elektrischen Vorschriften für Ihren Schutz benötigt. Das Auslösen des GFCI kann durch eine Komponente des Whirlpools oder durch ein elektrisches Problem verursacht werden. Elektrische Probleme beinhalten, sind aber nicht beschränkt auf, einen defekten FI-Schutzschalter, eine Whirlpool-Komponente, Stromschwankungen und/oder eine unsachgemäße Verkabelung. Wenn es sich um einen neuen Elektroanschluss und GFCI-Installation handelt, wird ein sofortiges Auslösen des FI-Schutzschalters wahrscheinlich durch eine unsachgemäße Verdrahtung des Neutralleiters vom GFCI zum Whirlpool hervorgerufen. Es kann notwendig sein, einen Elektriker zu kontaktieren, wenn Ihr Master Spas-Händler dies empfiehlt.

DER WHIRLPOOL FUNKTIONIERT NICHT

1. Kontrollieren Sie das Bedienfeld auf Meldungen. Wenn eine Meldung vorhanden ist, sehen Sie sich den Diagnoseabschnitt zu diesem Whirlpool-Modell an. Dort finden Sie die Bedeutung der Meldung und welche Maßnahme vorgenommen werden muss.
2. Wenn keine Meldung auf dem Bedienfeld vorhanden ist und das Bedienfeld vollständig dunkel (aus) ist, versuchen Sie den FI-Schutzschalter zurückzusetzen.



Der GFCI muss sich in einer wettersicheren Box in der Nähe des Whirlpools, aber nicht näher als 5 Fuß, befinden.

Wenn der Whirlpool nicht reagiert oder der FI-Schutzschalter weiterhin auslöst, kontaktieren Sie Ihren lokalen Master Spas-Händler oder Service-Unternehmen.

WHIRLPOOL HEIZT NICHT

Wenn das Whirlpool-Heizgerät nicht funktioniert, wird in der Mehrzahl der Fälle der FI-Schutzschalter ausgelöst. Wenn der Whirlpool nicht heizt und den Schutzschalter nicht ausgelöst hat, folgen Sie bitte diesen Schritten:

1. Überprüfen Sie die Solltemperatur des Wasser am Bedienfeld, um sicherzugehen, dass sie auf die gewünschte Temperatur über der aktuellen Wassertemperatur eingestellt ist.
2. Überprüfen Sie den „Heizmodus“, in dem der Whirlpool eingestellt ist. Der Whirlpool muss im Standardmodus oder Bereitschaftsmodus, abhängig vom Modell, eingestellt werden.
3. Kontrollieren Sie das Bedienfeld auf Wärmeanzeige. Wenn die Wärmeanzeige aktiviert ist, warten Sie eine angemessene Zeit (mindestens 1 Stunde), um zu sehen, ob die Wassertemperatur steigt.
4. Wenn die Wärmeanzeige nicht eingeschaltet bleibt, muss das System eine Meldung anzeigen, weshalb es nicht heizt. Kontrollieren Sie das Bedienfeld auf Diagnosemeldungen. Sehen Sie sich dazu den Abschnitt zur Whirlpool-Steuerung mit der Bezeichnung „Systembezogene Meldungen“ an. Folgen Sie den Schritten, um die Meldung zu beheben.
5. Kontrollieren Sie das Bedienfeld auf aktivierte Beleuchtungen. Warten Sie eine angemessene Zeit (mindestens 1 Stunde), um zu sehen, ob die Wassertemperatur steigt.
6. Setzen Sie den Strom am Whirlpool am FI-Schutzschalter zurück.
7. Wenn der Whirlpool nicht heizt, kontaktieren Sie Ihren lokalen Master Spas-Händler oder Service-Unternehmen.

FEHLERBEHEBUNGEN BEI IHREM WHIRLPOOL

WASSERTEMPERATUR LIEGT ÜBER DER SOLLTEMPERATUR (HITZESTAUUNG)

Da die Whirlpools von Master Spas gut isoliert und gebaut sind, um strenge Energiestandards zu erfüllen, kann es zu Hitzestauung kommen. Dies bedeutet, dass die gemessene Temperatur des Wassers in Ihrem Whirlpool höher liegen wird, als die Solltemperatur in Ihrem Bedienfeld. Hitzestauung kann auftreten, wenn die Außentemperaturen moderat bis warm werden oder wenn Ihre Filterzyklusdauer über die Standardeinstellungen angepasst wurde. Sie können die Stauung beenden, indem Sie:

1. **Ihre Abdeckung belüften.** Legen Sie ein gefaltetes Tuch von ungefähr 3/4 Zoll (2 cm) Dicke unter alle vier Ecken der Abdeckung, bevor Sie die Abdeckung arretieren.
2. **Ihre Abdeckung öffnen.** Das Öffnen der Abdeckung über Nacht wird das Wasser bei Bedarf auch schnell abkühlen lassen. **HINWEIS:** Lassen Sie nie eine Whirlpool-Abdeckung geöffnet und unbeaufsichtigt.
3. **Alle Luftregler öffnen.** Lassen Sie für kurze Zeit alle Luftregler während kühlerer Tageszeiten oder in der Nacht offen. Stellen Sie auch Ihre Filterzyklen für einen Betrieb während dieser Zeiten ein.
HINWEIS: Wenn das Hitzestauungsproblem gelöst wurde, schließen Sie die Luftregler, wenn Sie den Whirlpool nicht verwenden, um den Energie- und Chemikalienverbrauch zu senken.
4. **Die Länge Ihrer Filterzyklen verringern.** Die Standarddauer beträgt gewöhnlich 4 Stunden für die Filterung pro Tag (entweder 2 Stunden zwei Mal täglich oder eine 4-stündige Filterdauer, je nach Uhrzeit des Tages).
5. **Suchen Sie Ihren lokalen Master Spas-Händler für zusätzliche Anleitung auf.** Hitzestauung kann bei gut isolierten Whirlpools auftreten und hängt von der Umgebung, in der der Whirlpool installiert ist sowie den Gerätelauzeiten, wie verlängerten Filterzykluszeiten, ab (insbesondere bei Systemen, die Massagepumpe 1 mit niedriger Geschwindigkeit für Filtrierung und Heizung verwenden). Es ist aber kein Indiz dafür, dass ein Problem mit dem Whirlpool vorliegt.

PUMPE(N) FUNKTIONIERT/-EN NICHT

1. Drücken Sie die „Jets“-Schaltfläche auf Ihrem Bedienfeld.

Wenn Sie hören, dass die Pumpen versuchen sich zu bewegen:

- A. Überprüfen Sie, dass alle Scheibventile geöffnet sind.
- B. Die Pumpe muss vielleicht vorbereitet werden (Priming).
- C. Überprüfen Sie, dass die Luftregler geöffnet sind.

Sehen Sie sich den Abschnitt Installationsanweisungen an. Wenn Sie keine Geräusche von der Pumpe hören, kontaktieren Sie Ihren Master Spas-Händler oder Service-Unternehmen.

SCHLECHTE LEISTUNG DER DÜSEN

1. Gehen Sie sicher, dass die Pumpe funktioniert.
2. Überprüfen Sie, ob der Wasserstand ausreichend ist (mindestens auf Mindestsicherheitsniveau auf dem Aufkleber in der Nähe des Filters).
3. Gehen Sie sicher, dass die Düsen und die Luftregler offen sind.
Siehe Glossar des Abschnitts Whirlpool-Technik.

HINWEIS: Bei Verdrahtung außerhalb der USA und Kanada wird GFCI eventuell als RCD (Fehlerstrom-Schutzschalter) bezeichnet. Gehen Sie sicher, dass alle elektrischen Vorschriften befolgt werden.

VORBEREITUNG AUF DEN WINTER & EINLAGERUNG IHRES WHIRLPOOLS

VORBEREITUNG AUF DEN WINTER IHRES WHIRLPOOLS

Ihr Whirlpool ist dazu ausgelegt, das ganze Jahr über und bei jedem Wetter verwendet zu werden.

Wenn Sie sich allerdings dazu entscheiden, Ihren Whirlpool im Winter nicht zu verwenden, müssen Sie ihn ablassen und den Schritten zur Vorbereitung auf den Winter weiter unten folgen.*

HAFTUNGSAUSSCHLUSS: *Master Spas empfiehlt es nicht, Ihren Whirlpool für den Winter vorzubereiten. Wenn Sie ihn doch für den Winter vorbereiten wollen, sind daraus resultierende Schäden nicht von der Garantie des Whirlpools abgedeckt.*

1. Lassen Sie das Wasser vollständig aus Ihrem Whirlpool ab, indem Sie das Ablassventil (falls vorhanden) oder eine günstige Umwälzpumpe verwenden, die Sie in Ihrem lokalen Baumarkt kaufen können.
2. Verwenden Sie einen Sauger, um den restlichen Wasseranteil aus Ihrem Whirlpool zu holen.
3. Entfernen Sie die Zugriffsabdeckungen vom Ausrüstungsbereich.
4. Lösen Sie alle Pumpenverbindungen.
5. Entfernen Sie den Stecker zur Vorbereitung auf den Winter von der Oberseite der Pumpe(n), falls vorhanden.
6. Schalten Sie Ihren Sauger in den Blasmodus. Führen Sie den Schlauch in den Stutzen jeder Düse ein und blasen Sie das restliche Wasser aus den Leitungen in das Innere des Whirlpools. Ein ungiftiges Frostschutzmittel für RV-Wasserleitungen kann verwendet und in die Düsen in jedem Sitz Ihres Whirlpools gegeben werden, um Frostschäden zu vermeiden. Achten Sie darauf, das System gründlich durchzuspülen, bevor Sie es in Betrieb nehmen.
7. Nachdem dies abgeschlossen ist, verwenden Sie den Sauger, um restliches Wasser im Whirlpool und Ausrüstungsbereich zu entfernen.
8. Reinigen Sie den Whirlpool mit einem weichen Tuch und einem nicht scheuernden Whirlpool-Oberflächenreiniger.
9. Setzen Sie die Zugriffsabdeckungen wieder ein.
10. Decken Sie den Whirlpool ab, um zu verhindern, dass Wasser in ihn gelangt, und kontrollieren Sie den Whirlpool regelmäßig, um sicherzugehen, dass kein Wasser in ihn gelangt und sich ansammelt. Whirlpool-Abdeckungen sind ein hervorragendes Isoliermaterial, ermöglichen aber auch, dass Niederschlag in den Whirlpool gelangt. Aus diesem Grund ist es äußerst ratsam, den Whirlpool auch mit einer wasserdichten Plane abzudecken während er für den Winter vorbereitet wird / ist. Es ist hilfreich, die Whirlpool-Abdeckung mit geringem Abstand von der Acrylhülle während der Vorbereitung auf den Winter zu platzieren, um einen Luftfluss in den Whirlpool zu ermöglichen und so Schimmelbildung durch eingeschlossene Feuchtigkeit zu reduzieren.

* Wenn Sie sich dazu entschließen, Ihren Whirlpool für den Winter vorzubereiten, empfehlen wir Ihnen, dass Sie den Whirlpool regelmäßig während des Winters überprüfen, um sicherzugehen, dass kein Wasser in den Whirlpool durch und um die Whirlpool-Abdeckung herum gelangt.

EINLAGERUNG IHRES WHIRLPOOLS

Die Whirlpool-Oberfläche darf nie ungeschützt und unisoliert während der Einlagerung bleiben. Eine klare Kunststoffolie oder ein ähnliches Material darf nie verwendet werden, um den Whirlpool abzudecken / zu schützen.

Lang anhaltende, direkte Sonneneinstrahlung kann die Oberfläche des Whirlpools zusammen mit Komponenten der Whirlpool-Oberfläche beschädigen. Lassen Sie den Whirlpool immer abgedeckt und mit einer isolierten Whirlpool-Abdeckung geschützt. Daraus resultierende Schäden, wie Risse in der Oberfläche des Whirlpools und / oder Verziehen oder Verfärbung von Komponenten auf dem Whirlpool, werden nicht von der Garantie abgedeckt.

Ein leerer Whirlpool darf nie Temperaturen unterhalb von 0 °F (-18 °C) nach der Lieferung ausgesetzt werden, da extreme Kälte Schäden an der Oberfläche verursachen können. Dies trifft ebenso auf die Einlagerung und das Ablassen des Whirlpool-Wassers zu (Vorbereitung auf den Winter). Wenn Ihr Whirlpool diesen Temperaturen ausgesetzt ist, lassen Sie den Whirlpool befüllt und laufen. Wenn Sie nicht beabsichtigen Ihren Whirlpool zu verwenden, können Sie den Whirlpool auf die niedrigste Temperatureinstellung über die Steuerung einstellen, während sich der Whirlpool im Standard- / Bereitschaftsmodus befindet.

Bei Nichteinhaltung dieser Anweisungen können unbeabsichtigte Schäden am Whirlpool auftreten.

MODELLSPEZIFIKATION

Model	Listing Number	Spa Dimensions (In./cm)	Electrical Requirements ¹	Seating Capacity ²	Water Capacity ³ (gallons/m)	Dry Weight ⁴ (lbs./kilos)	Full Weight ⁴ (lbs./kilos)	Therapy Pumps	Control System
INT TS 240	6200	78" x 78" x 34" 199 x 199 x 87	*240V, 32A 3x 240V, 16A	3	205 / 0,78	715 / 324	2980 / 1352	2	MS6013XE
INT TS 6.2	5300	78" x 78" x 34" 199 x 199 x 87	*240V, 32A 3x 240V, 16A	5	250 / 0,95	840 / 381	3850 / 1746	2	MS6013XE
INT TS 67.25	8000	70" x 84" x 34" 178 x 214 x 87	*240V, 32A 3x 240V, 16A	5	245 / 0,93	760 / 345	3730 / 1692	2	MS6013XE
INT TS 7.2	5500	84" x 84" x 38" 214 x 214 x 97	*240V, 32A 3x 240V, 16A	6	305 / 1,15	897 / 407	4555 / 2066	2	MS6013XE
INT TS 7.25	6400	84" x 84" x 38" 214 x 214 x 97	*240V, 32A 3x 240V, 16A	7	305 / 1,15	935 / 424	4775 / 2166	2	MS6013XE
INT TS 8.2	5700	94" x 94" x 38" 239 x 239 x 97	*240V, 32A 3x 240V, 16A	6	380 / 1,44	1065 / 483	5345 / 2424	2	MS6013XE
INT TS 8.25	7700	94" x 94" x 38" 239 x 239 x 97	*240V, 32A 3x 240V, 16A	7	395 / 1,50	1100 / 499	5690 / 2581	2	MS6013XE
INT TS 87.3	1450	94" x 84" x 38" 239 x 214 x 97	*240V, 32A 3x 240V, 16A	5	310 / 1,17	1025 / 465	4540 / 2059	3	MS6013XE

¹Weitere Einzelheiten finden Sie im Abschnitt „Elektrische Anforderungen“.

² Gesamtzahl der Badegäste im Spa. Die Anzahl der Badegäste im Spa sollte niemals die angegebene Sitzplatzkapazität überschreiten. Abhängig von Spa-Größe, Wasserstand und Verdrängung des Badenden; Die volle Sitzplatzkapazität kann möglicherweise nicht erreicht werden. Lassen Sie keine weiteren Badegäste eintreten, wenn der Wasserstand durch die Verdrängung der Badegäste überläuft oder die Spa-Steuerungen (Luftsteuerungen, Umlenker, obere Steuerung des Spas usw.) Gerätebereich.

³ Gesamtgewicht basierend auf dem Trockengewicht des Whirlpools, der maximalen Sitzplatzkapazität des Whirlpools, dem angenommenen Durchschnittsgewicht pro Person von 185 Pfund und dem geschätzten Wassergewicht von 8,34 Pfund pro Gallone. Aufgerundet in 5er-Schritten.

⁴ Fertigungstoleranzen zusammen mit anderen Faktoren können zu Abweichungen im tatsächlichen Spa-Gewicht führen. Wenn das Gewicht eine kritische Zahl für die Lieferung oder die endgültige Installation ist, empfehlen wir, bei der Planung der Lieferung oder Installation mindestens 15 % des aufgeführten Gewichts hinzuzufügen.

* Standardmäßige elektrische Mindestanforderungen, wie von der Fertigung konfiguriert. Siehe Abschnitt „Elektrische Anforderungen“ für den elektrischen Anschluss nach Steuerungssystem.

Die Installation eines tragbaren Whirlpools ist bei richtiger Planung einfach. Es ist wichtig, dass Sie die folgenden Informationen sorgfältig lesen und sich mit Ihrem Master Spas-Händler unterhalten.

- 1. ZUGANG:** Die tatsächlichen Maße Ihres neuen Whirlpools bestimmen den erforderlichen Platz beim Transport vom Straßenrand zur endgültigen Installationsposition. Gehen Sie sicher und messen Sie die Seitenmaße der Fläche, Tore, Türen, insgesamt Platzmaße und vertikale Hindernisse, wie Decken, Dachvorhänge, Balkons und Freileitungen. Andere Platz einnehmende Hindernisse, wie Stufen, Bäume und Sträucher müssen auch bedacht werden. Achten Sie auch auf ausreichend vorhandene Wasserzufuhr zur Befüllung Ihres Whirlpools (siehe nationale und lokale Vorschriften). Der gewünschte Ort für den Whirlpool erfordert eventuell die Verwendung eines Krans. Gehen Sie sicher, dass Sie die Standort- und Installationspläne mit Ihrem Master Spas-Händler vor der Lieferung überprüfen. Es ist auch gut, die Zugangsanforderungen für eine einfache Entfernung des Whirlpools von den Standorten zu bedenken.
- 2. ANFORDERUNGEN AN OBERFLÄCHE/PAD:** Wenn Ihr neuer Whirlpool mit Wasser gefüllt wird und Badegästen darin Platz nehmen, kann er gut mehrere Tonnen Gewicht haben. Es ist unabdingbar, dass das Fundament unter dem Whirlpool das Gesamtgewicht stützen kann. Der Whirlpool muss auf einer festen, kontinuierlichen und ebenen Oberfläche stehen. Das empfohlene Fundament ist eine Betonplatte mit einer Mindestdicke von vier Zoll, verstärkt mit Stahlstreben über die gesamte Betonfläche.

WICHTIG

Ziehen Sie Experten zu Rate und / oder lokale Behörden, um alle lokalen und nationalen Gesetze und Vorschriften bezüglich Kindersicherheit, Sicherheitsbarrieren, Beleuchtung und anderer Sicherheitsanforderungen vor Ort zu überprüfen und einzuhalten. Wenn Sie Ihren Whirlpool innen, auf einem Holzdeck, Dach oder Balkon installieren, müssen die Lastanforderungen vor der Installation überprüft werden. Es ist auch gut, Standort und Position des Whirlpools sowie Oberflächen und das Fundament zu berücksichtigen, um so gut wie möglich Geräuschstörungen zu minimieren. Sie sollten mit einem qualifizierten Auftragnehmer oder Ihrer lokalen Baubehörde sprechen, um zu bestätigen, dass Ihre Oberfläche ausreichend ist, um den Whirlpool zu tragen und die Vorschriften einzuhalten.

Alle Seiten des Whirlpools müssen für regelmäßige Wartung oder für den Fall, dass eine Wartung nötig ist, zugänglich sein. Regelmäßige Wartungsüberprüfungen erfordern Zugang zur Ausrüstungsbucht. Es ist klug, 0,90 m Abstand auf allen Seiten des Swimming-Whirlpools für den Fall einzuplanen, dass der Swimming-Whirlpool gewartet werden muss. Ihre Whirlpool-Garantie deckt nicht die Kosten für den Zugang zur Wartung ab.

ALLGEMEINE ÜBERLEGUNGEN FÜR AUßENINSTALLATIONEN

Eine richtige Planung wird Ihren Gesamtspaßfaktor mit Ihrem neuen Whirlpool erhöhen. Weiter unten sind einige zusätzliche Dinge, die Sie bei der Planung Ihrer Installation bedenken sollten, aufgeführt.

- Lokale Bauordnung (falls zutreffend)
- Stromkabel
- Geeignete Materialien und Abflussleitungen um den Whirlpool herum, um Wasser und den Abfluss zu bewältigen
- Berücksichtigen Sie lokale Umweltbedingungen, wie Grundwasser und Frostgefahr
- Bei kalten klimatischen Bedingungen kann eine isolierende Bodenschicht zwischen Fundament und Whirlpool angebracht werden, um Hitzeverlust zu verringern
- Wie der Whirlpool sich in die Umgebung einpasst und umgekehrt
- Sicht aus dem Inneren des Whirlpools und Sicht von außen auf den Whirlpool
- Sonneneinstrahlung und Schattenbildung von Bäumen
- Privatsphäre
- Weg zum Whirlpool vom Haus und zurück
- Nähe zu Umkleieräumen und Badezimmern
- Lagerung von Whirlpool-Chemikalien
- Arbeiten Sie mit Ihrem Master Spas-Händler und Vertragsnehmer zusammen, um sicherzugehen, dass alle lokalen Bau-, Elektro- und Sanitärvorschriften eingehalten wurden

ALLGEMEINE ÜBERLEGUNGEN FÜR INNENINSTALLATIONEN

Wenn Sie Ihren Whirlpool in Innenräumen installieren, müssen Sie viele Dinge berücksichtigen.

- Planen Sie den richtigen Bodenbelag und Bodenabflussleitungen um Ihren Whirlpool herum ein, um überschüssiges Wasser, das während normaler Benutzung aus dem Whirlpool schwappt, abfließen lassen zu können, und zum allgemeinen Wasserablassen und Reinigung Ihres Whirlpools
- Richtige Zimmerbelüftung und Entfeuchtung
- Fertigmateriale in ihrem Whirlpool-Raum müssen auch erhöhte Feuchtigkeit und Nässe standhalten können

ANLEITUNGEN FÜR TEILWEISE ODER VOLLSTÄNDIG IN DEN BODEN EINGELASSENE INSTALLATION

Von Master Spas hergestellte Whirlpools können in einer Vielzahl von Umgebungen installiert werden. Eine davon ist die unterirdische Installation. Wenn ein Whirlpool unterhalb des Abflusssystems am Standort (unterirdisch) installiert werden soll, muss ein System vorgesehen werden, dass eine Wasseransammlung, basierend auf den Anforderungen der lokalen Behörde, vermeidet. Das Abflusssystem muss basierend auf Dingen wie Niederschlag, Wasserabfluss, Spritzen, Ablassen des Whirlpools etc. konzipiert werden, was möglicherweise unterirdisch zu Wasseransammlung zuführen kann. Wenn sich der Whirlpool in Flutpassagen befindet, muss die maximale Wasserlast, die den Bereich unterirdisch durchfließt, bewertet werden, um jederzeit unterirdische Wasseransammlungen zu vermeiden. Im Allgemeinen wird empfohlen, dass der Whirlpool oberirdisch installiert wird, da er dazu konzipiert ist, in Wasser eingetaucht zu werden. Wenn ein richtiges Abflusssystem und richtige Belüftung basierend auf den Eigenschaften des Standorts konzipiert wird, ist die unterirdische Installation des Whirlpools eine akzeptable Installationsmethode.

- Der Whirlpool trägt sich selbst, wenn es auf eine Oberfläche gestellt wird, welche die volle Last des Whirlpools tragen kann (siehe Anforderungen an Oberfläche / Pad). Nicht mit Sand, Geröll oder Erde auffüllen. Dies wird die Garantie nichtig machen.
- Planen Sie einen vollständigen Abfluss ein, damit überschüssiges Wasser vom Umkreis des Whirlpools vollständig abfließen und stehendes Wasser nie die elektrische Ausrüstung erreichen kann.
- Planen Sie eine ausreichende Belüftung ein, um Feuchtigkeitsansammlung zu entfernen und zu vermeiden, dass sich die Ausrüstung zu sehr aufheizt.
- Sehen Sie mindestens 0,90 m Abstand um den Whirlpool zu Wartungszwecken vor. Zugangsprobleme zum Whirlpool sind von der Produktgarantie nicht abgedeckt.
- Der Whirlpool ist nicht dafür konzipiert, in Wasser getaucht zu werden. Wasser, das in den Ausrüstungsbereich gelangt, kann Gefahren erzeugen und zu Schäden führen, die nicht von der Produktgarantie abgedeckt sind.
- Gehen Sie sicher, dass die Umgebung keine zusätzlichen Gefahren darstellt.
- Oberflächen um den Whirlpool herum müssen auf Geh- / Rutschgefahren durch stehendes Wasser bewertet werden. Ein richtiger Abfluss ist für die Installation eines unterirdischen Whirlpools wichtig.
- Überprüfen Sie alle Bau-, Elektro- und Leitungsvorschriften der entsprechenden Behörden, um sicherzugehen, dass Ihre Installation allen lokalen Vorschriften entspricht.
- Zusätzlich sollten Sie beachten, wenn Einheiten in angelegten Flutpassagen installiert werden.
- Bestätigen Sie, dass die Abflusssysteme am Standort, wie nach unten gerichtete Abflussleitungen, unterirdisch kein Wasser an das Erdreich abgeben.
- Unterirdische Abflusssysteme müssen basierend auf dem für den Bereich üblichen Niederschlag bewertet werden. Einheitsgrößen sind hier nicht sinnvoll. Eine Analyse durch einen qualifizierten, örtlichen Techniker für einen richtigen Abfluss aller Wasserquellen ist ein absolutes Muss, wenn Sie eine unterirdische Installation vornehmen.

VORBEREITUNG VOR ORT / ALLGEMEINE VORGABEN

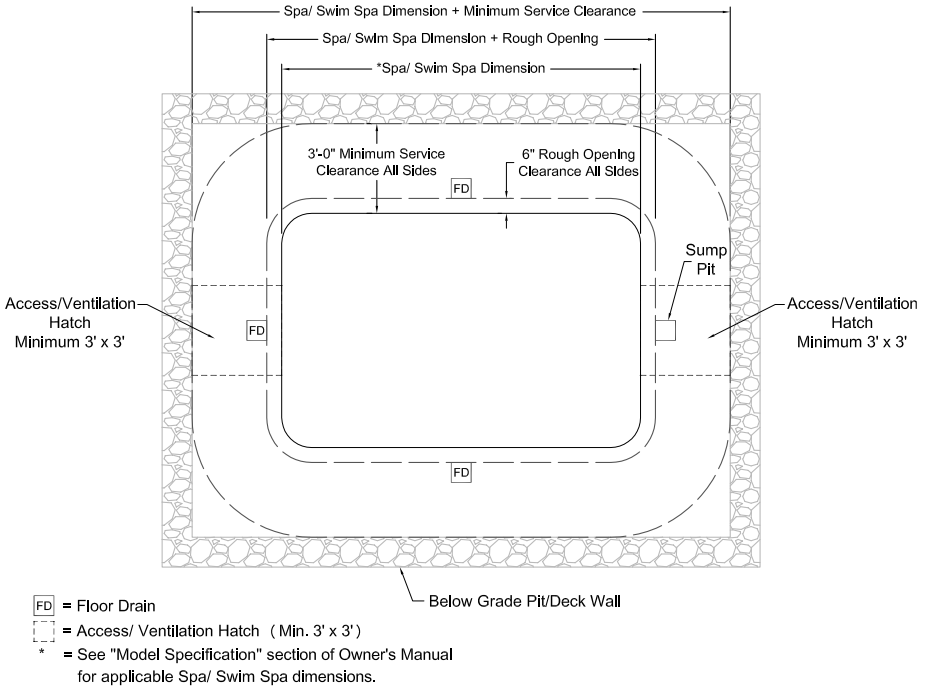

ELEKTRISCHE ANFORDERUNGEN

ALLE MODELL

HINWEIS: Die elektrischen Anforderungen nach Modell sind in den Modellspezifikationen angezeigt. Es werden nur elektrische Konfigurationen angezeigt, die zu den Modellen in dieser Bedienungsanleitung gehören.

ELEKTRISCHE ANFORDERUNGEN

IHR ELEKTRIKER MUSS DIE FOLGENDEN INFORMATIONEN LESEN, BEVOR DIE INSTALLATION BEGINNEN KANN

Unsachgemäße elektrische Verbindungen oder die Verwendung von Drahtlehregrößen, die zu klein sind, können fortwährend Sicherungen im Stromkasten durchbrennen lassen, interne elektrische Steuerungen und Komponenten beschädigen, unsicher sein und in jedem Fall Ihre Garantie ungültig werden lassen.

Es liegt in der Verantwortung des Whirlpool-Besitzers, sicherzugehen, dass elektrische Verbindungen durch einen qualifizierten Techniker gemäß Vorschriften der Behörde vorgenommen werden, die zum jeweiligen Zeitpunkt dafür zuständig ist.

Die Verbindungen müssen gemäß Schaltplan, der im Steuerungskasten und in dieser Bedienungsanleitung enthalten ist, vorgenommen werden. Diese Ausrüstung wurde konzipiert, um bei 230 V und 50 Hz betrieben zu werden. Gehen Sie sicher, dass kein Strom anliegt, wenn Sie Elektroinstallationen vornehmen. Eine Verbindungsöse zur Verbindung von Kupferdrähten ist im Paket zur elektrischen Ausrüstung enthalten, um eine Verbindung zu lokalen Erdungspunkten zu ermöglichen. Der Erdungsdraht muss mindestens 8 AWG (8,36 mm² Kupferdraht, es sei denn lokale oder staatliche Vorschriften erfordern eine dickere Drahtstärke) betragen und sicher mit einer geerdeten Metallstruktur wie einer Kaltwasserleitung aus Metall verbunden sein. Garantieren Sie, dass ein zugelassener Elektriker die ordnungsgemäße Erdung überprüft und bestätigt. Siehe Grafik auf der nächsten Seite zur Umrechnung von Drahtgrößen. Alle Ausrüstungspakete von Master Spas sind nur für 230 VAC Drähte vorgesehen. Die Einzelstromversorgung für Ihren Whirlpool muss einen Schalter oder Trennschalter beinhalten, um alle nicht geerdeten Versorgungsleiter zu öffnen, und damit BS 7671 erfüllt wird (oder andere lokale Vorschriften oder Gesetze der jeweiligen Jurisdiktion). Die Trennvorrichtung muss für die Benutzer des Whirlpools leicht zugänglich und sichtbar sein, jedoch mindestens 1,5 m vom Whirlpool entfernt installiert werden. Ein Fehlerstrom-Schutzschalter (RCD) muss verwendet werden, um dieser Bedienungsanleitung, BS 7671 oder einer anderen lokalen Vorschrift oder Gesetz zu entsprechen. Ein Fehlerstrom ist ein Stromaustritt an einem geerdeten Versorgungsleiter. Ein RCD ist dazu vorgesehen, den Strom automatisch an einem Ausrüstungsgegenstand auszuschalten, wenn ein Erdschluss erkannt wird.

Verlegen Sie das Kabel im Ausrüstungsbereich zum endgültigen Anschluss an die Klemmen im Steuerungspaket oder der Anschlussdose. Der Whirlpool muss mit einem / mehreren „dedizierten“ Trenner(n) und dem RCD verbunden sein. Der Begriff „dediziert“ bedeutet, dass der Stromkreis des Whirlpools nicht für ein anderes elektrisches Gerät verwendet wird (Terrassenbeleuchtung, Geräte, Garagenschaltkreise etc.). Wenn der Whirlpool mit einem nicht dedizierten Schaltkreis verbunden ist, wird eine Überlastung zu einer „Fehlerrückmeldung“ führen, was wiederum eine Zurücksetzung des Trennschalters an der elektrischen Konsole des Hauses erfordert.

202012

ELEKTRISCHE ANFORDERUNGEN

230 VOLT 50 HZ – FEHLERSTROM-SCHUTZSCHALTER (RCDS)

Ein Fehlerstrom-Schutzschalter (RCD) ist der Oberbegriff für eine Vorrichtung, die den Strom im Leiter und dem neutralen Leiter in einem geerdeten System überwacht.

Bei einem Schaltkreis, der normal funktioniert, ist die Vektorsumme der anliegenden und neutralen Stromwerte zusammengerechnet Null. Strom fließt aufgrund eines Leitungserdungsfehlers zur Erde, fließt wieder zurück durch den Erdungsleiter, und wird unabhängig von den Lastbedingungen als Fehler registriert. Dieser Stromfluss wird zu einem Fehlerstrom führen, der durch den Schutzschalter erkannt wird. Wenn der Fehlerstrom den Nennwert des RCD überschreitet, wird automatisch der fehlerhafte Stromkreis gesperrt.



Zweipoliges RCD



Vierpoliges RCD

Typische Spezifikationen sind wie folgt:

Bereich von Fehlerstrom-Schutzschaltern (RCDs)

Kennwert – von 10 bis 30 mA

Spannung – 2-polig: 230 V; 3/4-polig: 230/400 V

Anschlusskapazität

- 25 A: 6/10 mm² (flexibles/starres Kabel)

- 40,60 A: 16/25 mm²

- 80,100 A: 35/50 mm²

Gesamtamperwert des Stromsystems	Mindestkabelgröße NUR Kupfer mit 90 °C-Isolierung verwenden	Amperwert des RCD-Schutzschalters
0 A bis 16 A	#12 AWG / 3,31 mm ²	20
16 A bis 20 A	#10 AWG / 5,26 mm ²	25
20 A bis 24 A	#10 AWG / 5,26 mm ²	30
24 A bis 28 A	#8 AWG / 8,36 mm ²	35
28 A bis 32 A	#8 AWG / 8,36 mm ²	40

VORSICHT – RCD-Verdrahtung ist abhängig vom RCD-Hersteller. Eine unsachgemäße Verdrahtung des RCD kann zu dauerhaften Schäden an der Whirlpool-Steuerung führen. Die Reparatur / Ersatz der Whirlpool-Systembox ist nicht von der Garantie abgedeckt, wenn der Schaden durch eine unsachgemäße Verdrahtung verursacht wurde. Die Verdrahtungsanbringungspunkte an der Whirlpool-Steuerung können abweichen. Sehen Sie sich immer den Schaltplan im Whirlpool-Steuerungspaket für einen richtigen Stromanschluss an.

ELEKTRISCHE ANFORDERUNGEN

MS6013XE-ANSCHLUSS

GEMÄSS HERSTELLUNG – EINPHASIG (Abbildung 1)

Einphasig, TN und TT elektrische Systeme (1x13 A, 1x16 A oder 1x32 A)* 3 Drähte (1 Leitung + 1 Neutral + 1 Schutzleiter). Der Schutzleiterdraht (grün/gelb) muss mit der Erdungsklemme des Systems wie gekennzeichnet verbunden werden.

Der DIP-Schalter zur Wärmeabschaltung (Schalterleiste S1, A2-A4) muss überprüft werden, um zu verhindern, dass die maximal zulässige Stromstärke des Whirlpools die maximal zulässige Stromstärke der Leitung überschreitet. Bei Verdrahtung des Whirlpools gemäß elektrischen Anforderungen wie ab Werk konfiguriert, dürfen die DIP-Schaltereinstellungen nicht von den Werkseinstellungen abweichen/geändert werden.*

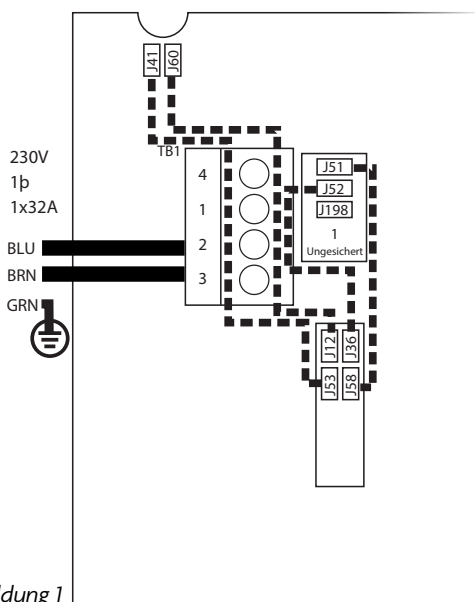

*Drähte müssen auf Whirlpool-Spezifikation angepasst werden. Die maximal zulässige Stromstärke des Whirlpools darf die maximale Stromstärke der Leitung nicht übersteigen. Für den Installateur ist dies keine Option. Siehe Modellspezifikationsseite für elektrische Anforderungen des Whirlpool-Modells.

VORSICHT - RCD ist abhängig vom RCD-Hersteller. Eine unsachgemäße Verdrahtung des RCD kann zu dauerhaften Schäden an der Whirlpool-Steuerung führen. Die Reparatur/Ersatz des Whirlpool-Systemkastens ist nicht von der Garantie abgedeckt, wenn der Schaden durch eine unsachgemäße Verdrahtung verursacht wurde. Die Verdrahtungsanbringungspunkte an der Whirlpool-Steuerung können abweichen. Sehen Sie sich immer den Schaltplan im Whirlpool-Steuerungspaket für einen richtigen Stromanschluss an.

ELEKTRISCHE ANFORDERUNGEN

MS6013XE-ANSCHLUSS

ZUSÄTZLICHER ANSCHLUSS – 3-PHASIG (Abbildung 2)

3-phasige Versorgung, TN und TT elektrische Systeme 5 Drähte (3 Leitungen + 1 Neutral + 1 Schutzleiter)*. Der Schutzleiterdraht (grün/gelb) muss mit der Erdungsklemme des Systems wie gekennzeichnet verbunden werden.

1. Entfernen Sie alle Jumper-Drähte, wie in den gestrichelten Linien in Abbildung 1 (vorherige Seite) angezeigt.
2. Installieren Sie nur Jumper-Drähte erneut, wie in den gestrichelten Linien in Abbildung 2 angezeigt.

WICHTIG - JEDE LEITUNG MUSS EINEN NEUTRALEN DRAHT MIT EINER NEUTRALLEITERSPANNUNG VON 230 V AC BEINHALTEN.

Die DIP-Schalter zur Wärmeabschaltung (Schalterleiste S1, A2-A4) müssen überprüft werden, um zu verhindern, dass die maximal zulässige Stromstärke des Whirlpools die maximal zulässige Stromstärke der Leitung (L1, L2 & L3) überschreitet.

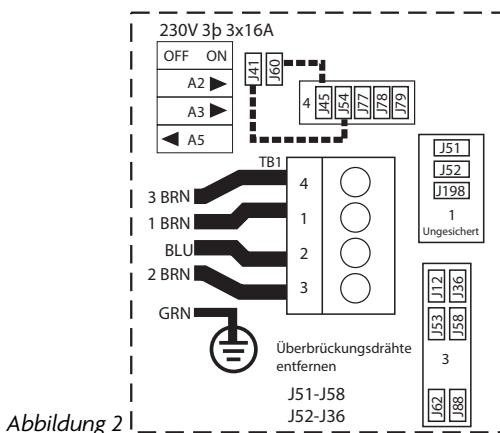

*Drähte müssen auf Whirlpool-Spezifikation angepasst werden. Die maximal zulässige Stromstärke des Whirlpools darf die maximale Stromstärke der Leitung nicht übersteigen. Für den Installateur ist dies keine Option. Siehe Modellspezifikationsseite für elektrische Anforderungen des Whirlpool-Modells.

VORSICHT - RCD ist abhängig vom RCD-Hersteller. Eine unsachgemäße Verdrahtung des RCD kann zu dauerhaften Schäden an der Whirlpool-Steuerung führen. Die Reparatur/Ersatz des Whirlpool-Systemkastens ist nicht von der Garantie abgedeckt, wenn der Schaden durch eine unsachgemäße Verdrahtung verursacht wurde. Die Verdrahtungsanbringungspunkte an der Whirlpool-Steuerung können abweichen. Sehen Sie sich immer den Schaltplan im Whirlpool-Steuerungspaket für einen richtigen Stromanschluss an.

EINRICHTUNGSSCHRITTE

1. Stellen Sie den Whirlpool in seine endgültige Position, die einen Zugriff auf Geräte und Whirlpool-Komponenten ermöglicht. Master Spas empfiehlt mindestens 0,90 m Abstand zu allen Seiten des Whirlpools für den Zugang. Dies ermöglicht ausreichend Platz für regelmäßige Wartung und Service.
2. Entfernen Sie die vordere Randabdeckung (Seite an der sich das obere Bedienfeld befindet), damit die Elektrotechnik an das Whirlpool-Steuerungssystem angeschlossen werden kann. Entfernen Sie die Abdeckung, indem Sie die Schrauben abschrauben, die die Ecken des Randes und die vordere Randabdeckung sichern.
3. Wenn die vorderen Randabdeckungen entfernt und Zugriff auf die Ausrüstung möglich ist, gehen Sie sicher, dass alle Pumpen- und Heizgeräteanschlüsse sicher angebracht sind. Jede Pumpe und das Heizgerät hat 2 Anschlüsse. Ein neu gelieferter Whirlpool kann lose Anschlüsse aufweisen, die durch den Transport des Whirlpools verursacht werden. Überprüfen Sie, dass alle Scheibenventile geöffnet und sich in aufrechter Position befinden. Die Scheibenventile können auch durch den Transport des Whirlpools geschlossen sein.



*Scheibenventil
und Pumpenanschluss*

4. Füllen Sie den Whirlpool bis zur Kennzeichnung des Mindestwasserstands, die sich auf der Oberfläche des Whirlpools in der Nähe des Filterbereichs befindet, oder mindestens 1 Zoll über den Filtern oder der Filtergehäuseöffnung. Wir empfehlen den Whirlpool über den Filterbereich zu befüllen, um Lufteinschlüsse im Filter und der Heizpumpe zu vermeiden. Der maximale Wasserstand darf nicht über 3 Zoll der Mindestwassermarkierung liegen.

HINWEIS: Achten Sie bei der Planung zur Installation des Whirlpools und der Befüllung mit Wasser auf Temperaturen unterhalb des Gefrierpunktes. Da es einige Zeit dauert, bis sich das Wasser im Whirlpool verteilt und den Mindestwasserstand erreicht, kann das durch die verschiedenen Leitungen und Geräte eindringende Wasser einfrieren, wenn dies im Winter vorgenommen wird. Dies kann dazu führen, dass Pumpen festkleben oder andere möglicherweise schlimmere Gefrierschäden an der Ausrüstung und Leitungen auftreten können, bis das Wasser auftaut.

5. Schalten Sie den Whirlpool ein. Der Whirlpool wird zuerst den Priming-Modus („Pr“) anzeigen. Dieser Vorgang dauert ungefähr 5-6 Minuten. Diese Zeit ist vorgesehen, damit jede Pumpe aktiviert und überprüft werden kann, um sicherzugehen, dass keine Luft durch den Einfüllvorgang des Whirlpools eingeschlossen ist.
6. Gehen Sie sicher, dass die einstellbaren Düsen in Ihrem Whirlpool geöffnet sind, indem Sie an ihnen drehen. Die meisten Düsen Ihres Whirlpools sind einstellbar und können durch Drehen entfernt werden.

ERSTEINRICHTUNG DES WHIRLPOOLS

7. Es kann erforderlich sein, Luft aus der/den Pumpe(n) in Ihrem Whirlpool entweichen zu lassen, wenn sich nach dem Startvorgang Ihre Whirlpool-Pumpen einschalten und ausschalten, Sie aber keinen Wasserfluss aus den Düsen Ihres Whirlpools sehen können.

Aufgrund der Art des Wasserflusses und der Wassertherapiepumpen wird darauf hingewiesen, dass Lufteinschlüsse bei Pumpen auftreten können. Master Spas hat Maßnahmen ergriffen, um diese Möglichkeit zu minimieren. Es kann aber trotzdem auftreten, insbesondere nach einer erneuten Befüllung des Whirlpools. Dies ist kein Service, der von der Garantie abgedeckt wird. Servicegebühren können anfallen.

Um einen Lufteinschluss zu beseitigen, lösen Sie den Pumpenanschluss an der Auslassseite der Pumpe. Der Pumpenanschluss wird über den Pfeil in dem unten dargestellten Bild angezeigt. Wasser sollte aus dem Anschluss tropfen, sobald die Luft entwichen ist. Ziehen Sie den Anschluss fest an und testen Sie die Pumpe auf normalen Betrieb. Wiederholen Sie den Vorgang bei Bedarf.

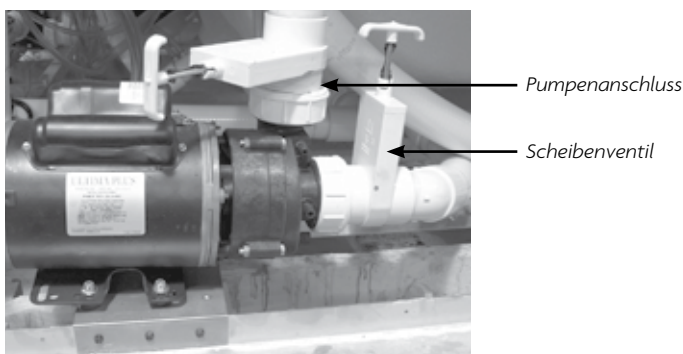

Lufteinschluss

8. Passen Sie die Wasserchemie gemäß Anweisungen an, die in Abschnitt Wasserpflege angegeben sind.
9. Ihr Whirlpool-Wasser wird sich mit ungefähr 1-2 °C pro Stunde erwärmen, wenn die Abdeckung auf dem Whirlpool liegt.* Dies hängt von der Größe des Swimming-Whirlpools und der Außentemperatur ab.
10. Steigen Sie in das beruhigende Wasser Ihres Master Spas!
Entspannen und genießen Sie es.

*Nur für 240 V Systeme. 120 V Whirlpool-Modelle werden sich mit ungefähr 0,7°C pro Stunde erwärmen (abhängig vom Modell und Umgebungstemperatur).



VIDEOANLEITUNGEN:
masterspas.com/video-tutorials

WHIRLPOOL-STEUERUNGEN - ICON SPA TOUCH

HAUPTBILDSCHIRM



WHIRLPOOL-STEUERUNGEN - ICON SPA TOUCH

HAUPTBILDSCHIRM

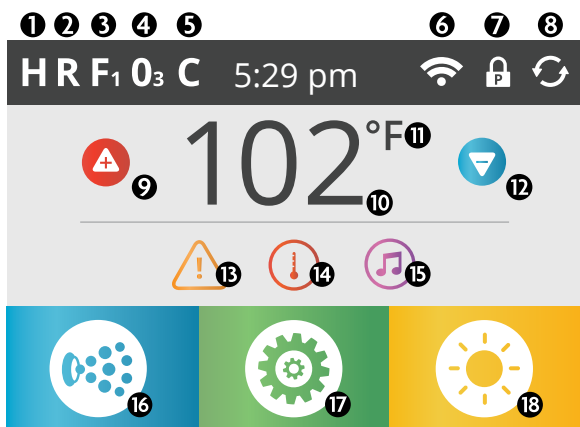

WHIRLPOOL-STATUS

Wichtige Informationen über den Betrieb des Whirlpools können auf dem Hauptbildschirm gesehen werden. Verschiedene Funktionen und Hauptmenüs können über diesen Bildschirm aufgerufen werden. Die tatsächliche Wassertemperatur kann abgelesen und die Solltemperatur eingestellt werden. Tageszeit, Ozon- und Filterzyklusstatus sind zusammen mit anderen Meldungen und Alarmen sichtbar. Der ausgewählte Temperaturbereich wird in der oberen linken Ecke angezeigt. Das Whirlpool-Steuerungssymbol in der unteren linken Ecke wird blinken, wenn eine Pumpe läuft. Ein Sperrsymbol ist sichtbar, wenn das Bedienfeld oder die Einstellungen gesperrt sind.

SYMBOLSPEZIFIKATIONEN

- | | |
|-------------------------------|--|
| ① H = Hoher Temperaturbereich | ⑩ Aktuelle Wassertemperatur |
| ② R = Bereitschaftsmodus | ⑪ Temperaturskala (F/C) |
| ③ F1 = Filterzyklus 1 läuft | ⑫ Solltemperatur verringern |
| ④ O3 = Ozon läuft | ⑬ Meldung Warten Anzeige |
| ⑤ C = Reinigungszyklus | ⑭ Wärmeanzeige |
| ⑥ Wi-Fi-Signal-Anzeige | ⑮ Musiksymbol = Drücken, um auf den Musikbildschirm zuzugreifen* |
| ⑦ Sperranzeigesymbol | ⑯ Whirlpool-Ausrüstung Steuerungssymbol |
| ⑧ Bildschirm invertieren | ⑰ Einstellungssymbol |
| ⑨ Solltemperatur erhöhen | ⑱ Beleuchtungssymbol = Ein-/Ausschalten |

*Nur falls Fusion Touch Sound vorhanden ist. Optionen variieren je nach Modell.

HINWEIS: Nach 30 Minuten begibt sich die Anzeige automatisch in den Ruhemodus. Dies schaltet die Anzeige aus. Das ist ein normaler Vorgang. Berühren Sie die Anzeige an einer beliebigen Stelle, um das Bedienfeld zu aktivieren.

WHIRLPOOL-STEUERUNGEN - ICON SPA TOUCH

HAUPTBILDSCHIRM

SYMBOLSPEZIFIKATIONEN

1. = Hoher Temperaturbereich = Niedriger Temperaturbereich
2. = Bereitschaftsmodus = Bereitschafts- und Ruhemodus = Ruhemodus
3. = Filter1-Modus = Filter2-Modus = Filter1- und Filter2-Modus
4. = Ozon läuft. Wenn Sie das Symbol nicht sehen, bedeutet es, dass Ozon ausgeschaltet ist.
5. = Reinigungszyklus läuft. Wenn Sie das Symbol nicht sehen, bedeutet es, dass der Reinigungszyklus ausgeschaltet ist.
6. = Wi-Fi-Symbol zeigt nur an, dass das optionale Wi-Fi-Modul mit dem Whirlpool-System verbunden ist. Es zeigt nicht die Signalstärke an.
7. **Sperrsymbol:** Wenn es angezeigt wird, bedeutet dies, dass sich das Bedienfeld im Sperrmodus befindet. Es gibt 2 Sperrsymbole, die auf der Titelleiste der meisten Bildschirme angezeigt werden können. Ein Sperrsymbol mit einem bedeutet, dass eine Einstellungssperre aktiv ist. Es wird auf Bildschirmen angezeigt, die von der Einstellungssperre betroffen sind. Das Standard-Sperrsymbol bedeutet, dass das Bedienfeld gesperrt wurde. Wenn sowohl Einstellungen als auch Bedienfeld gesperrt sind, wird nur die Bedienfeldsperre angezeigt, da es nur Einstellungen überschreibt, die eingeschränkt sind. Wenn das Bedienfeld gesperrt ist, wird der Einstellungs-menübildschirm nur Elemente anzeigen, die nicht durch die Sperre betroffen sind (Systeminfos und Sperrbildschirme).

Um eine Einstellung oder eine Bedienfeldsperre zu entsperren oder zu sperren, drücken Sie auf das entsprechende Symbol, das gesperrt ist und drücken und halten Sie dann das Wort „Lock“ in der Titelleiste für 5+ Sekunden, bis sich der Text und das Symbol in den anderen Zustand ändert.

8. = Bildschirm invertieren (oder umdrehen)
9. **Solltemperatur erhöhen:** Passen Sie die Solltemperatur nach oben an.
10. **Aktuelle Wassertemperatur:** Zeigt die aktuelle Wassertemperatur an.
11. **Temperaturskala:** Zeigt an, ob die Temperatur in = Fahrenheit oder = Celsius angegeben wird.
12. **Solltemperatur verringern:** Passt die Solltemperatur nach unten an.
13. **Meldung Warteanzeige:** Die Meldung Warteanzeige wird eines der folgenden Symbole anzeigen:



= **Kritischer Fehler** (Whirlpool wird nicht funktionieren, bis die Fehlfunktion behoben wurde)



= **Normaler Fehler oder Warnung**



= **Erinnerungsmeldung**



= **Informationsmeldung**

Berühren Sie die Anzeige, um einen Meldebildschirm aufzurufen, der die Meldung anzeigt. Einige Meldungen enthalten den Text „Call for Service“ und erfordern einen Servicetechniker, um das Problem zu beheben. Wenn das Bedienfeld gesperrt ist und ein Meldealarm erscheint, werden Sie zum „UNLOCK“-Bildschirm geführt, bevor Sie die Meldung löschen können.

Wenn Sie das Symbol „Error / Warning / Reminder / Info“ auf dem Meldebildschirm berühren, gelangen Sie zum Systeminformationsbildschirm, bei dem Sie Fehlersuche über Telefon oder durch ein Servicetechniker vornehmen können, um besser zu verstehen, was vor sich geht. Wenn Sie den Systeminformationsbildschirm beenden, werden Sie zum Meldebildschirm zurückkehren. Systeminformationsbildschirm beenden, werden Sie zum Meldebildschirm zurückkehren.

14. = **Wärmeanzeige:** Zeigt den Wärmeprozess an und wann das Whirlpool-Heizgerät eingeschaltet ist.

WHIRLPOOL-STEUERUNGEN - ICON SPA TOUCH

HAUPTBILDSCHIRM

SYMBOLSPEZIFIKATIONEN

15.  = **Swimming-Whirlpool-Ausrüstung Steuerungssymbol**. Es erscheint ein Bildschirm, über den Whirlpool-Düsen, Gebläse oder andere Ausrüstung gesteuert werden kann. Während Sie sich im Whirlpool-Ausrüstungs-Bildschirm befinden, können Sie eine Düsenschnittfläche einmal für geringere Geschwindigkeit und falls konfiguriert erneut für eine höhere Geschwindigkeit drücken.
16. **Einstellungssymbol:**  = **Einstellungen aktiv**  = **Einstellungen inaktiv**
Sie gelangen zum Einstellungsmenü-Bildschirm, wo die verfügbaren Spezialfunktionen, die über das Bedienfeld angepasst werden können, modifiziert werden können.
17.  = **Beleuchtung ist eingeschaltet**  = **Beleuchtung ist ausgeschaltet**  = **Beleuchtung ist deaktiviert**
18.  = **Musik ist aktiv***  = **Musik ist inaktiv**  = **Musik ist deaktiviert**

*Nur falls Fusion Touch Sound vorhanden ist. Optionen variieren je nach Modell.

NAVIGATION

Die Navigation durch die gesamte Menüstruktur wird über das Berühren des Bildschirms erreicht.

Die unten angegebenen Bildschirmauswahlen können ausgewählt werden, damit Sie auf zusätzliche Menüpunkte zugreifen können. Berühren Sie eines davon, um zu einem anderen Bildschirm mit zusätzlichen Steuerungen zu gelangen.

Die meisten Menü-Bildschirme schalten sich ab und kehren nach 30 Sekunden Inaktivität zum Hauptbildschirm zurück.

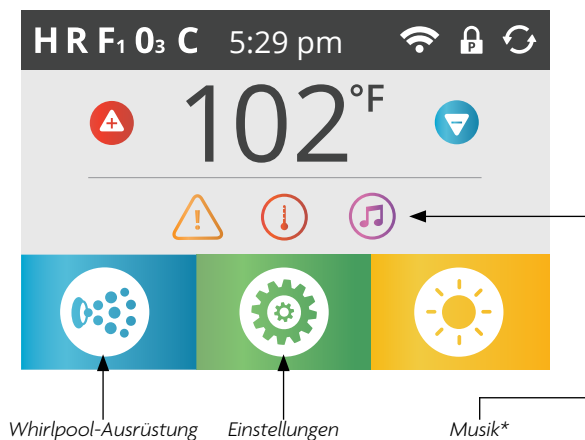

*Nur falls Fusion Touch Sound vorhanden ist. Optionen variieren je nach Modell.

WHIRLPOOL-STEUERUNGEN - ICON SPA TOUCH

HAUPTBILDSCHIRM

MELDUNGEN

Im unteren Bereich des Bildschirms erscheint gelegentlich eine Anzeige, die anzeigt, dass eine Meldung aktiv ist. Berühren Sie diese Anzeige, um zum den Meldebildschirm zu gelangen. Auf diesem Bildschirm können einige der Meldungen abgewiesen werden.

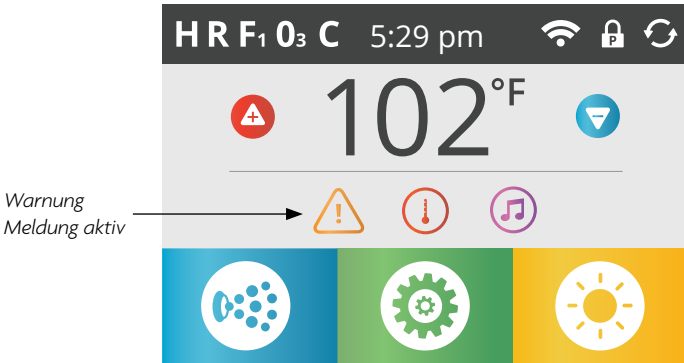

WHIRLPOOL-STEUERUNGEN - ICON SPA TOUCH

SOLLTEMPERATUR

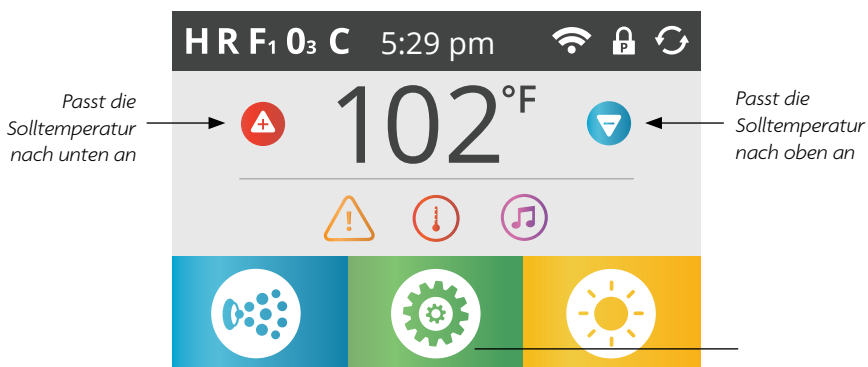

TEMPERATUR EINSTELLEN

Drücken Sie einmal nach oben oder nach unten, um die Solltemperatur anzuzeigen (angezeigt durch ein blinkendes °F oder °C). Drücken Sie erneut nach oben oder nach unten, um die Solltemperatur zu modifizieren. Die Solltemperatur ändert sich sofort.

Wenn Sie zwischen einem hohen Temperaturbereich und einem niedrigen Temperaturbereich wechseln wollen, müssen Sie auf den Einstellungsbildschirm zugreifen.

DRÜCKEN UND HALTEN

Wenn „Up“ oder „Down“ gedrückt und gehalten wird, ändert sich die Temperatur immer weiter, bis Sie nicht mehr drücken oder bis das Temperaturbereichslimit erreicht ist.

BELEUCHTUNG

Das Beleuchtungssymbol  schaltet die Beleuchtung (falls vorhanden) in Ihrem Whirlpool ein oder aus. Wenn Ihr Whirlpool mit einem LED-Beleuchtungssystem ausgestattet ist, schalten Sie die Beleuchtung wiederholt innerhalb einiger Sekunden ein und aus, um durch die verschiedenen Farbmodi zu wechseln.

WHIRLPOOL-STEUERUNGEN - ICON SPA TOUCH

WHIRLPOOL-BILDSCHIRM

ZUGRIFF AUF ALLE AUSRÜSTUNGSELEMENTE DES WHIRLPOOLS

Mit dem Whirlpool-Ausrüstungssymbol  können Sie auf den Whirlpool-Bildschirm zugreifen, der es Ihnen ermöglicht, alle verfügbaren Ausrüstungselemente* zu steuern. Die Anzeige zeigt Symbole an, die in Verbindung mit der installierten Ausrüstung auf einem bestimmten Whirlpool-Modell stehen. Dieser Bildschirm kann sich also abhängig von dem jeweiligen Gerät ändern.

Die Symbolschaltflächen werden verwendet, um einzelne Geräte auszuwählen und zu steuern.

Einige Geräte, wie Pumpen, haben mehr als einen EIN-Zustand, so dass sich das Symbol ändert, um den Zustand der Ausrüstung anzuzeigen. Weiter unten sind Beispiele von Pumpen mit zwei unterschiedlichen Geschwindigkeiten angezeigt.



Düsen
ausgeschaltet



Düsen mit
niedriger
Leistung



Düsen
mit hoher
Leistung

Wenn der Whirlpool eine Umwälzpumpe hat, erscheint ein Umwälzpumpensymbol, das seine Aktivität anzeigt. Außerhalb des Priming-Modus kann die Umwälzpumpe nicht direkt gesteuert werden.

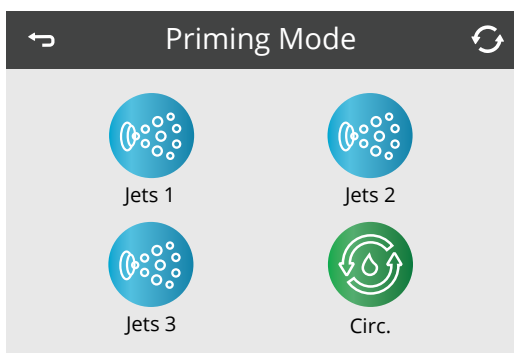

**Eine Ausnahme: Die Hauptbeleuchtung des Whirlpools ist auf dem Whirlpool-Bildschirm nicht angezeigt; sie wird nur auf dem Hauptbildschirm angezeigt (und gesteuert).*

WHIRLPOOL-STEUERUNGEN - ICON SPA TOUCH

ALLGEMEINE SCHALTFLÄCHEN

WERTE ERHÖHEN / VERRINGERN

Wenn eine Up- oder Down-Schaltfläche angezeigt und gedrückt wird, wenn Sie sich auf einer Bearbeitungsseite befinden, und ein Wert ausgewählt wurde (hervorgehoben), kann der Wert erhöht werden, indem Sie den nach oben gerichteten Pfeil drücken, oder verringert werden, indem Sie den nach unten gerichteten Pfeil drücken.

INVERTIEREN

Wird oben rechts auf allen Bildschirmen erscheinen.

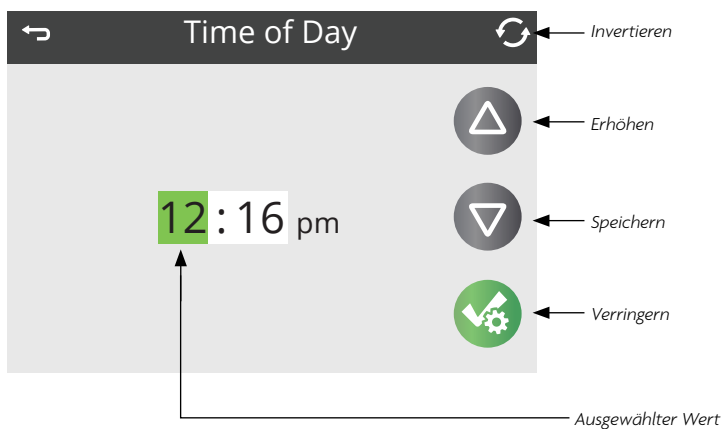

WHIRLPOOL-STEUERUNGEN - ICON SPA TOUCH

ALLGEMEINE SCHALTFLÄCHEN

BILDSCHIRME VERLASSEN

Die Schaltfläche „Back“ befindet sich auf jedem Bildschirm außer dem Hauptbildschirm, dem Priming-Modus-Bildschirm und dem Meldebildschirm.

Wenn Sie nur diese Schaltfläche sehen oder diese Schaltfläche plus eine inaktive Speicher-Schaltfläche, bedeutet es „Zurück“ oder „Beenden“.

Es erscheint auf den Bearbeitungsbildschirmen, bevor Sie einen Wert geändert haben, sowie auf allen anderen Bildschirmen.

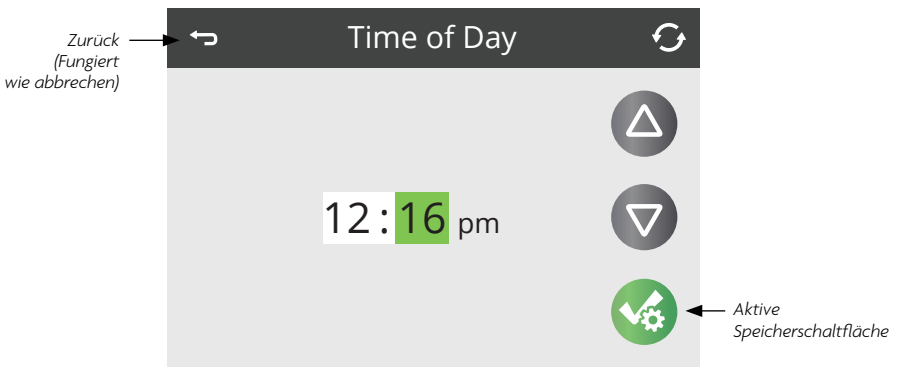
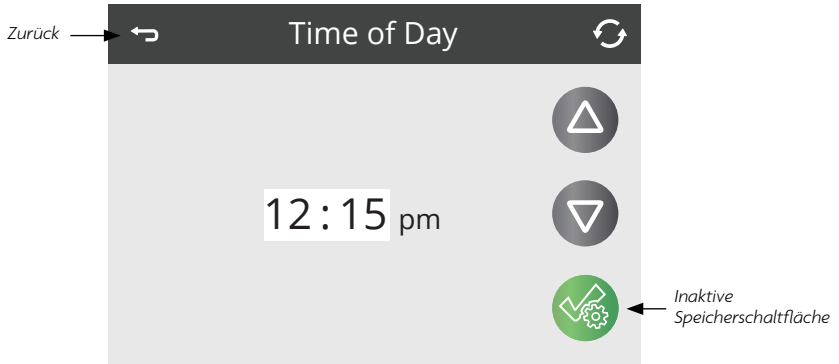

Wenn Sie sowohl die Schaltfläche „Back“ und eine Schaltfläche „Active Save“ sehen, wird die „Save“-Schaltfläche speichern, während die „Back“-Schaltfläche den Vorgang abbrechen wird. Wenn sich der Bildschirm aufgrund von Nichtaktivität abschaltet, kommt dies einem Abbruch gleich.

WHIRLPOOL-STEUERUNGEN - ICON SPA TOUCH

ALLGEMEINE SCHALTFLÄCHEN

SEITE RECHTS / LINKS

Wenn sich unten auf dem Bildschirm ein rechter Pfeil befindet, gelangen Sie darüber auf die nächste Seite.

Wenn sich unten auf dem Bildschirm ein linker Pfeil befindet, gelangen Sie darüber auf die vorherige Seite.

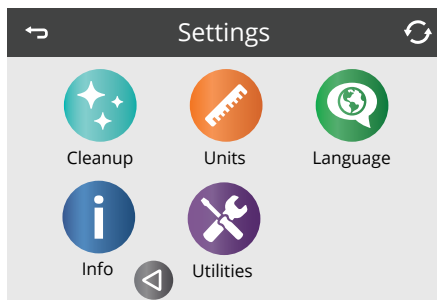
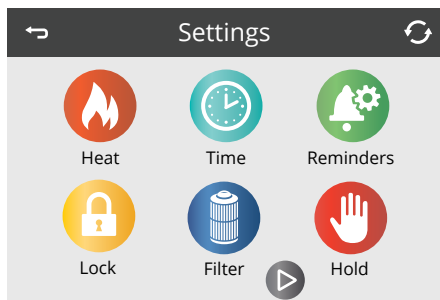

SEITE NACH OBEN / NACH UNTEN

Wenn eine „Up“- oder „Down“-Schaltfläche auf einer Seite mit einer Textliste angezeigt und gedrückt wird, kann die Liste jeweils pro Seite durchgescrollt werden.

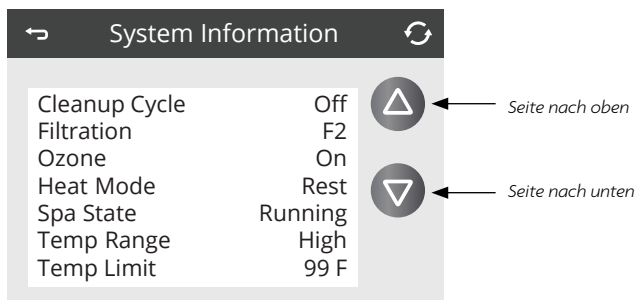

WHIRLPOOL-STEUERUNGEN - ICON SPA TOUCH

EINSTELLUNGSSEITE

PROGRAMMIERUNG ETC.

Das Einstellungssymbol  führt Sie zum Einstellungsbildschirm, wo die Programmierung und sonstigen Swimming-Whirlpool-Aktivitäten gesteuert werden.

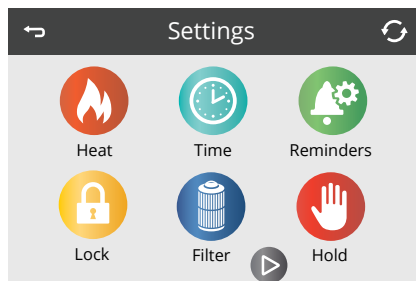

Jedes Symbol auf dem Einstellungsbildschirm bringt Sie zu einem anderen Bildschirm, wo ein oder mehrere Einstellungen angezeigt und / oder bearbeitet werden können.

WÄRMEMENÜ

Das Wärmesymbol  im Einstellungsbildschirm bringt Sie zu einem Bildschirm, auf dem Sie den Wärme-Modus und den Temperaturbereich einstellen können.

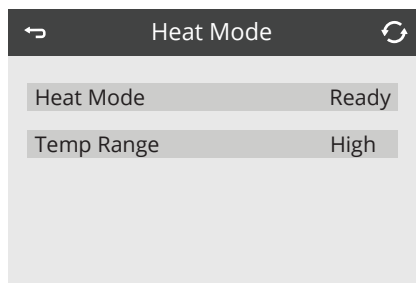

DOPPELTEMPERATURBEREICHE (HOCH VS. NIEDRIG)

Das System besitzt zwei Temperaturbereichseinstellungen mit unabhängigen Solltemperaturen. Der entsprechende Bereich kann über den Einstellungsbildschirm ausgewählt werden und ist auf dem Hauptbildschirm in der oberen linken Ecke der Anzeige sichtbar.

Diese Bereiche können aus verschiedenen Gründen verwendet werden, wobei im Allgemeinen „betriebsbereit“ vs. „Urlaub“ eingestellt wird. Jeder Bereich hält seine eigene Solltemperatur aufrecht, so wie sie vom Benutzer programmiert wurde. Auf diese Weise wird sich der Whirlpool auf die Solltemperatur, die mit dem jeweiligen Bereich in Verbindung steht, aufwärmen, und senken Sie diese immer dann, wenn der Whirlpool normalerweise nicht benutzt wird.

Der hohe Bereich kann zwischen 80 °F (27 °C) und 104 °F (40 °C) eingestellt werden. Der niedrige Bereich kann zwischen 50 °F (10 °C) und 99 °F (37 °C) eingestellt werden. Der Frostschutz ist in jedem Bereich aktiv. Gehen Sie davon aus, dass der komfortable Temperaturbereich während der Verwendung niedriger sein kann als die maximal sichere Temperatur.

WHIRLPOOL-STEUERUNGEN - ICON SPA TOUCH

EINSTELLUNGSSEITE

HEIZMODUS - BEREIT VS. RUHE

Damit sich der Whirlpool aufwärmen kann, muss eine Pumpe Wasser durch das Heizgerät pumpen. Die Pumpe, die diese Funktion ausführt, wird als „Heizgerätepumpe“ bezeichnet. Die Heizgerätepumpe kann entweder eine Pumpe mit zwei Geschwindigkeiten (Pumpe 1) oder eine Umwälzpumpe sein.

BEREITSCHAFTSMODUS

Wenn die Heizgerätepumpe eine Pumpe 1 mit zwei Geschwindigkeiten ist, wird der Bereitschaftsmodus Wasser regelmäßig mit Pumpe 1 bei niedriger Geschwindigkeit zirkulieren lassen, um eine konstante Wassertemperatur aufrechtzuerhalten, wird Wärme benötigt, und die Temperaturanzeige aktualisiert. Dies wird als „abfragen“ bezeichnet.

RUHE-MODUS

Wenn der Whirlpool für einen längeren Zeitraum nicht genutzt wird, wird dieser Modus Heizen nur während der programmierten Filterzyklen erlauben. Wenn keine Abfrage erfolgt, zeigt die Temperaturanzeige keine aktuelle Temperatur an, bis die Heizgerätepumpe für ein oder zwei Minuten aktiv war. Dies wird auf den Bildschirm dargestellt als: °F °C. Die Verwendung des Ruhe-Modus wird nicht bei Temperaturen unter dem Gefrierpunkt empfohlen.

MODUS OHNE ZIRKULATION (Pumpe 1 mit zwei Geschwindigkeiten)

Wenn die Heizgerätepumpe automatisch aktiviert wurde (beispielsweise für einen Wärmvorgang oder eine Abfrage), können Sie zwischen niedriger und hoher Geschwindigkeit wechseln, aber die Heizgerätepumpe nicht ausschalten.

ZIRKULATIONSMODUS

Wenn der Whirlpool für eine 24-Stunden-Zirkulation konfiguriert ist, läuft die Heizgerätepumpe im Allgemeinen kontinuierlich. Da die Heizgerätepumpe immer läuft, behält der Whirlpool die Solltemperatur und Wärme im Bereitschaftsmodus nach Bedarf ohne eine Abfrage bei.

Im Ruhe-Modus wird der Whirlpool nur bis zur Solltemperatur während programmierter Filterzeiten aufgewärmt, auch wenn das Wasser im 24-Stunden-Zirkulationsmodus konstant gefiltert wird.

HINWEIS: Siehe weitere Informationen über Zirkulationsmodi bei „Pumpen“ im Abschnitt Whirlpool-Steuern - Whirlpool-Aktivitäten.

BEREIT-IM-RUHE-MODUS

Bereit-im-Ruhe-Modus erscheint in der Anzeige, wenn der Whirlpool sich im Ruhe-Modus befindet und die Düse 1 Schaltfläche gedrückt wird. Wenn die Heizgerätepumpe automatisch aktiviert wurde (beispielsweise für einen Aufwärmvorgang), können Sie zwischen niedriger und hoher Geschwindigkeit wechseln, aber Sie können die Heizgerätepumpe nicht ausschalten. Nach einer Stunde wird das System zurück in den Ruhe-Modus wechseln. Dieser Modus kann auch durch Auswahl des Heizmodus zurückgesetzt werden.

M8 INTELLIGENTE TEMPERATURÜBERWACHUNG

Als Standardeinstellung ist das M8-Symbol auf EIN / Aktiv eingestellt. M8 betrifft die Whirlpool-Betriebsaktivitäten für nicht zirkulierende Pumpensysteme, die Massagepumpe 1 (Düse 1) mit niedriger Geschwindigkeit zur Überwachung der Whirlpool-Wassertemperatur, Heizung und Filtrierung verwendet. Wenn Ihr Whirlpool ein dediziertes Umwälzpumpensystem wie Quietflo oder Mast3rPur hat, finden diese Aktivitäten keine Anwendung.



Wenn EIN / Aktiv und das Whirlpool-System auf den Bereit-zum-Heizen-Modus eingestellt sind, kann M8 die Wassertemperatur-Abfrageintervalle von Pumpe 1 mit niedriger Geschwindigkeit alle 30 Minuten ändern, um auf bis zu 2 Stunden zwischen den Abfragepunkten eingestellt zu werden, wenn die Wassertemperatur des Whirlpools sehr stabil bleibt.

Wenn AUS / Inaktiv und das Whirlpool-System auf den Bereit-zum-Heizen-Modus eingestellt sind, wird das Whirlpool-Steuerungssystem Abfragen nur alle 30 Minuten vornehmen, um die aktuelle Wassertemperatur des Whirlpools zu kontrollieren.

WHIRLPOOL-STEUERUNGEN - ICON SPA TOUCH

BEFÜLLEN!

VORBEREITUNG UND BEFÜLLEN

Befüllen Sie den Whirlpool bis zu seinem vorgegebenen Betriebsniveau in den Anweisungen, die Sie in Abschnitt Ersteinrichtung des Whirlpools in den Installationsanweisungen finden können.

PRIMING-MODUS - M019*

Nach erster Inbetriebnahmesequenz wird die Steuerung in den Priming-Modus gehen und einen Priming-Modus-Bildschirm anzeigen. Nur Pumpensymbole erscheinen auf dem Priming-Modus-Bildschirm. Während des Priming-Modus ist das Heizgerät deaktiviert, damit der Priming-Prozess abgeschlossen werden kann, ohne dass das Heizgerät unter niedriger Geschwindigkeit oder keinem Durchfluss unter Strom gesetzt wird. Es wird sich nichts automatisch aktivieren, aber die Pumpe(n) können durch Auswahl der Schaltflächen „Jets“ unter Strom gesetzt werden. Wenn der Whirlpool eine Umwälzpumpe hat, kann diese durch Drücken der „Circ“-Schaltfläche während des Priming-Modus eingeschaltet und ausgeschaltet werden.

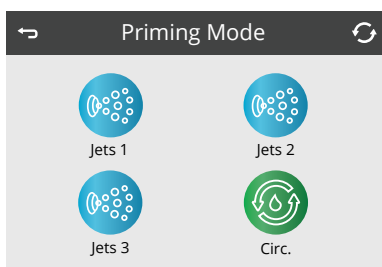

VORBEREITEN DER PUMPEN

Sobald der Priming-Modus-Bildschirm auf dem Bedienfeld erscheint, wählen Sie die Schaltfläche „Jets 1“ einmal aus, um Pumpe 1 mit niedriger Geschwindigkeit zu starten (falls vorhanden), und dann erneut, um in die hohe Geschwindigkeit zu wechseln. Wenn die Pumpe läuft, aber es keinen Wasserfluss für 10 Sekunden nach dem Einschalten gibt, schalten Sie die Pumpe für 5-10 Sekunden aus und dann erneut für 5-10 Sekunden ein. Wiederholen Sie diesen Vorgang, bis das Wasser beginnt zu fließen. Dies bedeutet dann, dass die Pumpe vorbereitet ist. Wählen Sie auch die anderen Pumpen aus, um sie einzuschalten, und führen Sie den Priming-Vorgang

aus, falls notwendig durch. Wenn die Pumpen nicht nach 4-5 Minuten vorbereitet sind und kein Wasser aus den Düsen in den Whirlpool fließt, lassen Sie die Pumpen nicht weiter laufen. Schalten Sie den Whirlpool aus, dann erneut ein, und wiederholen Sie den Vorgang.

HINWEIS: Wenn Sie den Strom aus- und wieder einschalten, wird dies eine neue Pumpenvorbereitung initiieren. Nicht länger als 5 Minuten ausführen. Wenn die Pumpe(n) nicht vorbereitet wird / werden, schalten Sie den Whirlpool aus und sehen Sie sich die Anweisungen zur Freisetzung eines Luftverschlusses im Abschnitt Ersteinrichtung des Whirlpools an.

WICHTIG: Eine Pumpe darf nicht länger als 2 Minuten kontinuierlich ohne Vorbereitung laufen. Unter KEINEN Umständen darf eine Pumpe ohne Vorbereitung über einen Zeitraum von 4-5 Minuten laufen. Dies kann die Pumpe beschädigen und dazu führen, dass das System das Heizgerät unter Strom setzt und sich überhitzt.

BEENDEN DES PRIMING-MODUS

Das System wird automatisch die normale Heiz- und Filterfunktion am Ende des Priming-Modus aktivieren, der 4-5 Minuten dauert. Sie können den Priming-Modus manuell beenden, indem Sie die „Back“-Schaltfläche auf dem Priming-Modus-Bildschirm drücken. Beachten Sie, dass wenn Sie den Priming-Modus manuell, wie weiter oben beschrieben, verlassen, der Priming-Modus automatisch nach 4-5 Minuten beendet wird. Gehen Sie sicher, dass die Pumpe(n) bis zu diesem Zeitpunkt vorbereitet ist / sind. Sobald das System den Priming-Modus beendet hat, wird das obere Bedienfeld das Hauptmenü anzeigen, aber die Anzeige wird noch keine Wassertemperatur, wie unten angegeben, anzeigen. Der Grund dafür ist, dass das System ungefähr 1 Minute Wasserfluss durch das Heizgerät benötigt, um die Wassertemperatur zur Anzeige zu bestimmen. Das Bedienfeld wird folgendes anzeigen, bis es in der Lage ist, eine Temperaturmessung anzuzeigen:

— — — — °F — — — — °C

*M0XX ist ein Meldungscode. Siehe Fehlerprotokoll im Abschnitt Hilfsprogramme.

WHIRLPOOL-STEUERUNGEN - ICON SPA TOUCH

WHIRLPOOL-AKTIVITÄTEN

PUMPEN

Wählen Sie auf dem Whirlpool-Bildschirm die Schaltfläche „Jets“ einmal aus, um die Pumpe ein- oder auszuschalten und zwischen niedriger und hoher Geschwindigkeit, falls vorhanden, zu wechseln. Wenn die Pumpe laufen gelassen wird, wird sich die Pumpe nach kurzer Abschaltung (15 Minuten bei hoher Geschwindigkeit) ausschalten.

SYSTEME OHNE UMWÄLZUNG

Um die aktuelle Wassertemperatur zu überwachen, wird das System Pumpe 1 automatisch bei niedriger Geschwindigkeitseinstellung nach Bedarf aktivieren. Wenn der Whirlpool sich im Bereitschaftsmodus befindet, kann sich Pumpe 1 mit niedriger Geschwindigkeit für 1 Minute alle 30 Minuten einschalten, um die Wassertemperatur des Whirlpools zu überwachen (auch als „abfragen“ bezeichnet) und beginnt zu heizen, wenn die Wassertemperatur unter die Solltemperatur fällt. Wenn die Wassertemperatur über einen langen Zeitraum konstant bleibt und sich nicht verringert, wird die M8-Technologie in Ihrem Whirlpool die Abfrageintervalle auf eine geringere Häufigkeit anpassen. Wenn die Wassertemperaturbedingungen sehr stabil sind, wird M8 schrittweise die Zeit zwischen den Intervallen, bis zu 2 Stunden, erhöhen. Wenn die Wassertemperatur anfängt signifikant zu sinken, wird das System die Wassertemperatur häufiger kontrollieren (abfragen) und das Intervall auf alle 30 Minuten zurücksetzen. Es wird die Intervalle auch dann immer auf 30 Minuten zurücksetzen, wenn der Benutzer mit dem System interagiert (wie Aktivierung von Ausrüstung, Änderung von Heizmodi und Modifizierung der Solltemperatur).

Pumpe 1 läuft automatisch bei niedriger Geschwindigkeitseinstellung, wenn eine beliebige Pumpe eingeschaltet ist (falls vorhanden), so dass das System die Wassertemperatur des Whirlpools überwachen kann.

Wenn sich Pumpe 1 mit niedriger Geschwindigkeit automatisch entweder zur Temperaturabfrage, Heizung oder Filterzyklen einschaltet, kann sie nicht am Bedienfeld ausgeschaltet werden. Allerdings kann die hohe Geschwindigkeit der Pumpe eingestellt werden.

UMWÄLZPUMPENMODUS

Wenn das System mit einer Umwälzpumpe ausgestattet ist, wird es konfiguriert, um auf eine oder zwei verschiedene Weisen, abhängig von der Software des Steuerungssystems, zu arbeiten. Der Umwälzpumpenmodus kann nicht geändert werden.

1. Die meisten Umwälzpumpen laufen kontinuierlich für 24 Stunden, mit Ausnahme der Abschaltung für 30 Minuten zu einer Zeit, wenn die Wassertemperatur 3 °F (1,5 °C) über der Solltemperatur liegt (am wahrscheinlichsten bei warmen Klima oder wenn die Solltemperatur unter die aktuelle Wassertemperatur sinkt / eingestellt wird). Dies ist der normale Modus für die meisten Whirlpools mit Umwälzpumpe.
2. Eine programmierbare Umwälzpumpe wird aktiviert, wenn das System die Temperatur (abfragt), während Filterzyklen, Frost oder wenn eine andere Pumpe aktiviert ist.

FILTRIERUNG UND OZON

Bei Systemen ohne Umwälzpumpe werden Pumpe 1 mit niedriger Geschwindigkeit und Ozongenerator während der Filtrierung laufen. Bei Umwälzsystemen wird der Ozongenerator im Allgemeinen mit der Umwälzpumpe laufen.

Das System ist ab Werk mit einem Filterzyklus programmiert, der am Abend laufen wird (vorausgesetzt die Tageszeit ist richtig eingestellt), wenn die Stromkosten auch geringer sind. Die Filterzeit und -dauer sind programmierbar. Ein zweiter Filterzyklus kann bei Bedarf aktiviert werden.

Zu Beginn eines jeden Filterzyklus laufen die Pumpen kurz, um die Leitungen durchzuspülen und eine gute Wasserqualität zu gewährleisten.

Siehe Abschnitt Anpassung der Filtrierung in Whirlpool-Steuerungen für weitere Informationen.

WHIRLPOOL-STEUERUNGEN - ICON SPA TOUCH

WHIRLPOOL-AKTIVITÄTEN

FROSTSCHUTZ

Wenn die Temperatursensoren innerhalb des Heizgerätes eine ausreichend niedrige Temperatur erkennen, aktivieren sich die Pumpen automatisch, um Frostschutz zu bieten. Die Pumpen werden entweder kontinuierlich oder zeitversetzt, abhängig von den Bedingungen, arbeiten.

REINIGUNGSZYKLUS (OPTIONAL)

Wenn eine Pumpe durch Drücken auf eine Schaltfläche eingeschaltet wird, beginnt ein Reinigungszyklus 30 Minuten nachdem die Pumpe ausgeschaltet wird oder sich aufgrund von Inaktivität abschaltet. Die Heizgeräte- / Filterpumpe und der Ozongenerator laufen für 30 Minuten oder mehr, abhängig vom System. Wenn der Whirlpool eine 24-Stunden-Umwälzpumpe besitzt, die als Heizgeräte- und Filterpumpe arbeitet, kommt es nicht zum Reinigungszyklus, da die 24-Stunden-Umwälzpumpe eine konstante Filterung ermöglicht. Bei einigen Systemen können Sie diese Einstellung ändern. Siehe Abschnitt Reinigungszyklus in Zusätzliche Einstellungen.

WHIRLPOOL-STEUERUNGEN - ICON SPA TOUCH

TAGESZEIT

EINSTELLUNG DER TAGESZEIT

Die Einstellung der Tageszeit ist wichtig, um die Filtrierungszeiten und andere Hintergrundfunktionen festzulegen. Das Zeit-Symbol  auf dem Einstellungsbildschirm führt Sie zu einem Bildschirm, auf dem Sie die Tageszeit steuern können. Wählen Sie über den Tageszeit-Bildschirm einfach Stunden und Minuten aus. Verwenden Sie die „Up“- und „Down“-Schaltflächen, um Änderungen vorzunehmen. Drücken Sie dann auf Speichern.

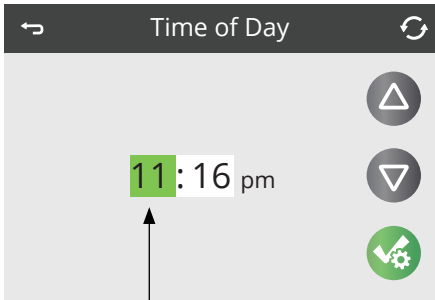

Die grüne Markierung zeigt ein aktives Feld zum Ändern an

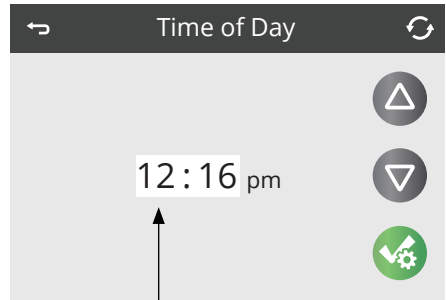

Beim Speichern wird das Feld weiß

Wenn keine Tageszeit im Speicher eingestellt wird, erscheint ein Informationsbildschirm. Wenn Sie diesen verlassen, erscheint ein Informations-Symbol im unteren Bereich des Hauptbildschirms, bis die Tageszeit eingestellt wurde.

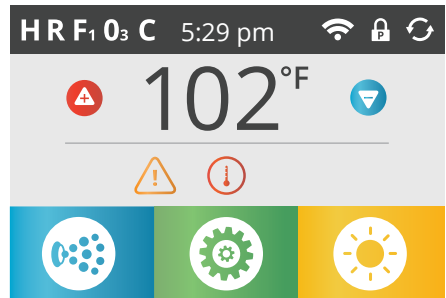

WHIRLPOOL-STEUERUNGEN - ICON SPA TOUCH

FILTRIERUNG ANPASSEN

HAUPTFILTRIERUNG

Mithilfe ähnlicher Anpassung wie auf dem Tasgezeit-Bildschirm auf der vorherigen Seite werden die Filterzyklen mit einer Startzeit und Dauer eingestellt. Jede Einstellung kann in 15-Minuten-Schritten angepasst werden. Das Bedienfeld berechnet die Dauer und zeigt sie automatisch an.

Das Filter-Symbol  auf dem Einstellungsbildschirm führt Sie zu einem Bildschirm, auf dem Sie die Filterzyklen steuern können.

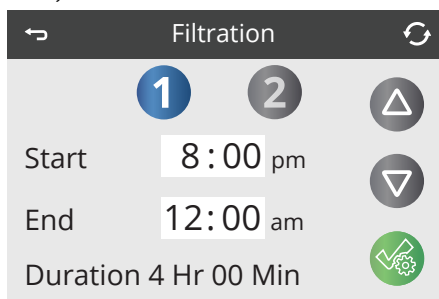

FILTERZYKLUS 2 - OPTIONALE FILTRIERUNG

Filterzyklus 2 ist standardmäßig auf den meisten System deaktiviert. Drücken Sie „1“, um Filter 1 anzuzeigen. Drücken Sie einmal „2“, um Filter 2 anzuzeigen. Drücken Sie erneut „2“, um Filter 2 ein- oder auszuschalten.

Wenn Filterzyklus 2 eingeschaltet ist, kann dieser auf die gleiche Art und Weise wie Filterzyklus 1 angepasst werden.

Es ist möglich Filterzyklus 1 und Filterzyklus 2 zu überlappen, was die Gesamtfilterzeit um den sich überlappenden Teil verringert.

Anzeige Filter 1 während Filter 2 deaktiviert ist:

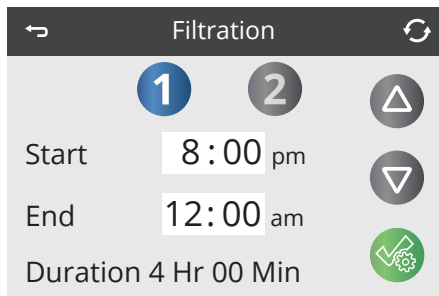

Anzeige Filter 1 während Filter 2 aktiviert ist:

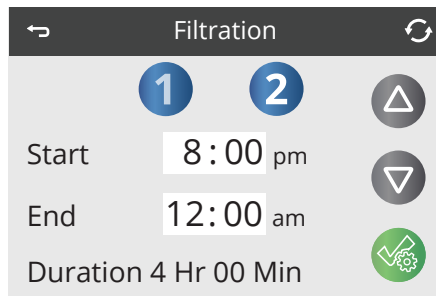

WHIRLPOOL-STEUERUNGEN - ICON SPA TOUCH

FILTRIERUNG ANPASSEN

SPÜLZYKLEN

Um hygienische Verhältnisse sowie Schutz gegen Frost aufrechtzuerhalten, werden alle Pumpen Wasser aus den entsprechenden Leitungen am Anfang jedes Filterzyklus spülen. Es ist am Besten, wenn nach Nutzung des Whirlpools alle Düsen geöffnet bleiben und Wasser in ihnen mittig ablaufen kann, damit alle Düsen Wasser während des Spülzyklus erhalten.

Wenn die Dauer von Filterzyklus 1 auf 24 Stunden eingestellt ist, wird die Aktivierung von Filterzyklus 2 eine Spülung initiieren, wenn Filterzyklus 2 programmiert ist zu beginnen.

BEDEUTUNG DER FILTERZYKLEN

1. Die Heizgerätepumpe läuft immer während des Filterzyklus*
2. Im Ruhe-Modus wird nur während des Filterzyklus geheizt
3. Spülungen werden bei jedem Start des Filterzyklus durchgeführt

* Wenn Ihr Whirlpool beispielsweise auf eine 24-Stunden-Zirkulation eingestellt ist, außer bei Abschaltungen, wenn die Wassertemperatur 3 °F / 1,3 °C über der Solltemperatur liegt, findet die Abschaltung nicht während der Filterzyklen statt.

WHIRLPOOL-STEUERUNGEN - ICON SPA TOUCH

EINGESCHRÄNKTER BETRIEB

Die Steuerung kann eingeschränkt werden, um eine ungewollte Benutzung oder Temperaturanpassungen zu vermeiden.

Die Sperrung des Bedienfelds verhindert, dass das Bedienfeld verwendet wird, aber alle automatischen Funktionen sind immer noch aktiv.

Die Sperrung der Einstellungen ermöglicht die Verwendung der Düsen und anderen Funktionen, aber die Solltemperatur und andere programmierbare Einstellungen können nicht angepasst werden. Die Sperrung der Einstellungen ermöglicht den Zugriff auf eine begrenzte Auswahl an Menüpunkten. Diese beinhalten Filterzyklen, Invertieren, Informationen und Meldungen. Sie können gesehen aber nicht geändert oder bearbeitet werden.

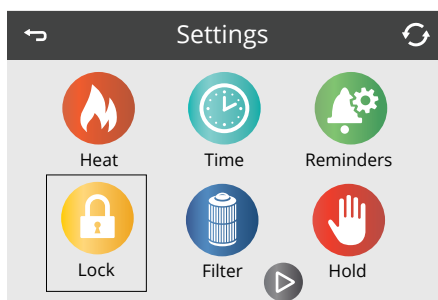

Entsperrte Einstellungen und gesperrtes Bedienfeld

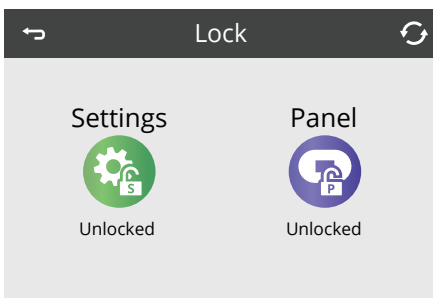

SPERREN UND ENTSPERREN

Entsperrte Einstellungen und gesperrtes Bedienfeld

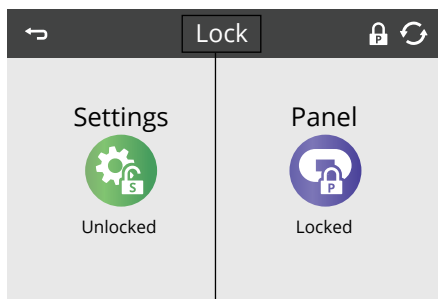

Nachdem Sie das Einstellungs- oder Bedienfeldsymbol berührt haben, drücken Sie hier für 5 Sekunden, um zu sperren oder zu entsperren.

Die gleichen Schritte werden verwendet, um das Bedienfeld oder die Einstellungen zu sperren und zu entsperren.

SPERRUNG:

1. Wählen Sie das Einstellungssymbol (wenn es „Unlocked“ anzeigt) oder das Bedienfeldsymbol (wenn es „Unlocked“ anzeigt) aus
2. Drücken und halten Sie „Lock“ in der Titelleiste für mindestens 5 Sekunden

ENTSPERREN:

1. Wählen Sie das Einstellungssymbol (wenn es „Locked“ anzeigt) oder das Bedienfeldsymbol (wenn es „Locked“ anzeigt) aus
2. Drücken und halten Sie „Lock“ in der Titelleiste für mindestens 5 Sekunden

WHIRLPOOL-STEUERUNGEN - ICON SPA TOUCH

ZUSÄTZLICHE EINSTELLUNGEN

HALTEN - M037*

Das Haltesymbol  auf dem Einstellungsbildschirm versetzt den Whirlpool in den Haltemodus und zeigt den Systemhaltebildschirm an.

Der Haltemodus wird verwendet, um die Pumpen während Wartungsfunktionen, wie Reinigung oder Filteraustausch, zu deaktivieren. Der Haltemodus für 1 Stunde aktiviert sein, es sei denn, der Modus wird manuell beendet. Wenn die Wartung des Whirlpools mehr als eine Stunde benötigt, kann es am besten sein, einfach den Strom zum Whirlpool abzuschalten.

Berühren Sie „Back“, um den Haltemodus zu verlassen.

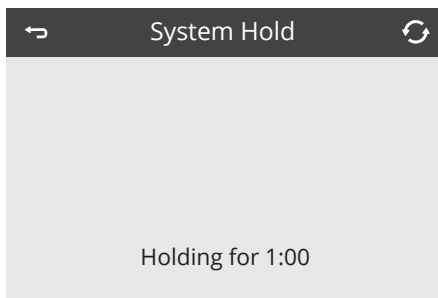

**M0XX ist ein Meldungscode. Codes wie dieser können im Fehlerprotokoll eingesehen werden.*

WHIRLPOOL-STEUERUNGEN - ICON SPA TOUCH

HILFSPROGRAMM-BILDSCHIRM

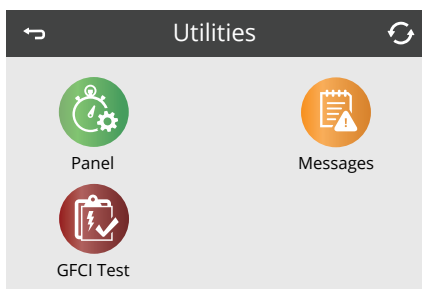

HILFSPROGRAMME

Das Hilfsprogramm-Symbol  im Einstellungsbildschirm bringt Sie zum Hilfsprogramm-Bildschirm.

Der Hilfsprogramm-Bildschirm kann folgendes enthalten:

FEHLERPROTOKOLL

Das Fehlerprotokoll ist ein Eintrag der letzten 24 Fehlermeldungen, die durch einen Servicetechniker überprüft werden können. Verwenden Sie die „Up“- und „Down“-Schaltflächen, um jeden Fehler anzuzeigen. Wenn der Priming-Modus im Fehlerprotokoll angezeigt wird, ist dies kein Fehler. Es wird stattdessen angezeigt, um Sie über Whirlpool-Neustarts zu informieren.

GFCI-TEST (Funktion nicht auf allen Systemen verfügbar)

Der GFCI-Test wird nicht auf dem Bildschirm erscheinen, wenn die Funktion nicht verfügbar ist. Dieser Bildschirm ermöglicht es, dass das GFCI manuell vom Whirlpool-Bedienfeld aus getestet wird (weitere Informationen in Hilfsprogramme - GFCI-Testfunktion).

WHIRLPOOL-STEUERUNGEN - ICON SPA TOUCH

ZUSÄTZLICHE EINSTELLUNGEN

EINHEITEN

Das Einheiten-Symbol  im Einstellungsbildschirm bringt Sie zum Einheiten-Bildschirm.

Drücken Sie „Temp Display“, um die Temperatur zwischen Fahrenheit und Celsius zu wechseln.

Drücken Sie „Time Display“, um die Uhr zwischen 12 Stunden und 24 Stunden zu wechseln.

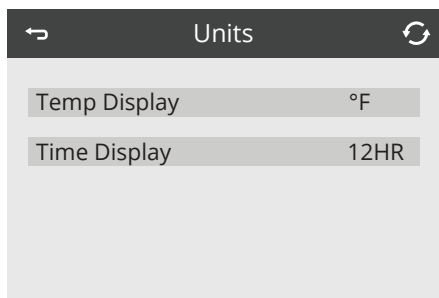

ERINNERUNGEN

Das Erinnerungssymbol  im Einstellungsbildschirm bringt Sie zum Erinnerungsbildschirm.

Erinnerungen sind vorprogrammierte Erinnerungen für eine routinemäßige Wartung, die auf dem Hauptbildschirm als  zu verschiedenen Intervallen erscheinen und die Ihnen dabei helfen, sich um Ihren Whirlpool richtig kümmern zu können.

Drücken Sie auf „Reminders“, um sie einzuschalten (angezeigt durch „Yes“) oder auszuschalten (angezeigt durch „No“). So können Erinnerungen wie „Clean Filters“ (Filter reinigen) erscheinen. Um die vollständige Liste an Erinnerungsmeldungen zu sehen, siehe „Reminder Messages“ (Erinnerungsmeldungen) im hinteren Teil des Abschnitts Whirlpool-Steuerungen.

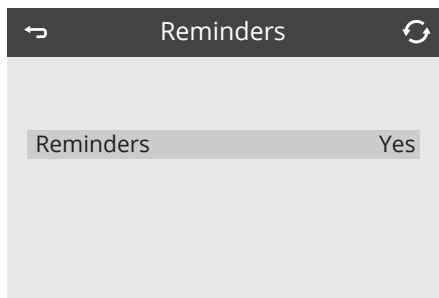

WHIRLPOOL-STEUERUNGEN - ICON SPA TOUCH

ZUSÄTZLICHE EINSTELLUNGEN

REINIGUNGSZYKLUS

Die Dauer des Reinigungszyklus ist nicht immer aktiviert. Es kann also sein, dass es nicht erscheint. Wenn es verfügbar ist, stellen Sie die Zeit ein, mit der das Heizgerät / Filter nach jeder Benutzung läuft. 0-4 Stunden sind möglich. Wenn Sie 0,0 Stunden einstellen, wird der Reinigungszyklus nicht begonnen.

Das Reinigungssymbol  im Einstellungsbildschirm bringt Sie zum Reinigungszyklus-Bildschirm.

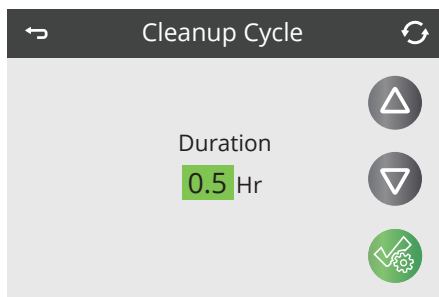

HINWEIS: Reinigungszyklen sind nicht Systemen verfügbar, die auf einen 24-Stunden-Umwälzpumpenmodus eingestellt sind, da die Umwälzpumpe als Heizgerät fungiert und die Filterpumpe konstant filtert.

SPRACHE

Das Sprachen-Symbol  im Einstellungsbildschirm bringt Sie zum Sprachen-Bildschirm.

Ändern Sie die auf dem Bedienfeld angezeigte Sprache.

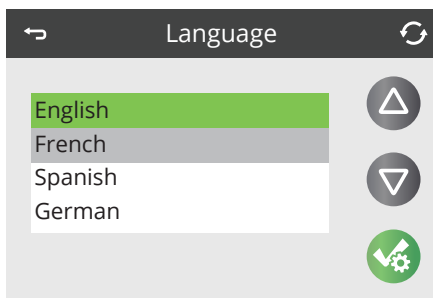
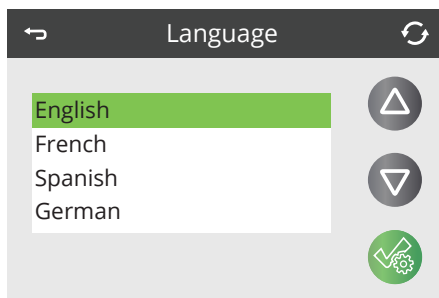

WHIRLPOOL-STEUERUNGEN - ICON SPA TOUCH

INFORMATIONEN

SYSTEMINFORMATIONEN

Das Informationssymbol  auf dem Einstellungsbildschirm führt Sie zum Systeminformationsbildschirm, der verschiedene Einstellungen und Systemidentifikation anzeigt.

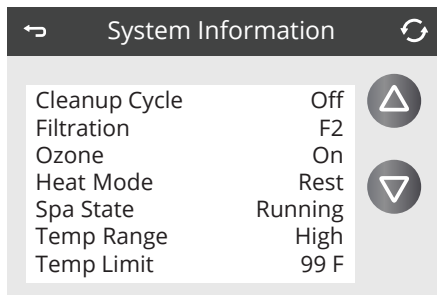

SYSTEMMODELL

Zeigt die Modellnummer des Systems an.

BEDIENFELD-VERSION

Zeigt eine Nummer der Software im oberen Bedienfeld an.

SOFTWARE-ID (SSID)

Zeigt die Software-ID-Nummer des Systems an.

KONFIGURATIONSSIGNATUR

Zeigt die Prüfsumme für die Systemkonfigurationsdatei an.

AKTUELLE KONFIGURATION

Zeigt die aktuell ausgewählte Konfigurationsnummer an.

DIP-SCHALTER EINSTELLUNGEN

Zeigt eine Nummer an, die die DIP-Schalterpositionen von S1 auf der Hauptplatine darstellt.

HEIZGERÄTESPANNUNG (Funktion für Geräte mit CE-Kennzeichnung nicht verfügbar)

Zeigt die konfigurierte Betriebsspannung für das Heizgerät an.

WATTZAHL DES HEIZGERÄTES WIE IN DER SOFTWARE KONFIGURIERT (nur CE-Systeme)

Zeigt die Wattzahl des Heizgerätes gemäß Programmierung in der Software des Steuerungssystems an (1-3 oder 3-6).

HEIZGERÄTETYP

Zeigt eine Heizgeräte-ID-Nummer an.

WHIRLPOOL-STEUERUNGEN - ICON SPA TOUCH

HILFSPROGRAMME - GFCI-TESTFUNKTION

Der FI-Schutzschalter (GFCI) oder Fehlerstrom-Schutzschalter (RCD) ist eine wichtige Sicherheitsvorrichtung und ein erforderliches Ausrüstungselement eines Whirlpools.



AUSLÖSEN DES GFCI-AUSLÖSETESTS (nur Nordamerika)

Wenn Sie das GFCI-Testsymbol auf dem Hilfsprogramm-Bildschirm berühren, gelangen Sie auf den GFCI-Testbildschirm. Diese Funktion ist nicht auf allen Systemen verfügbar. Das GFCI-Testsymbol wird nur angezeigt, wenn das System in der Lage ist, diese Funktion auszuführen. Einige UL-registrierte Systeme haben die GFCI-Testfunktion nicht.

Der Installateur kann den GFCI-Auslösetest verwenden, um die ordnungsgemäße Funktion des GFCI zu bestätigen.

Der GFCI muss innerhalb weniger Sekunden auslösen und der Whirlpool sich abschalten. Wenn er sich nicht abschaltet, trennen Sie den Strom und bestätigen Sie manuell, dass ein GFCI-Schutzschalter installiert ist und dass der Schalter und der Whirlpool ordnungsgemäß verkabelt sind. Bestätigen Sie die Funktion des GFCI über dessen eigene Testtaste. Schließen Sie den Strom wieder an den Whirlpool und wiederholen Sie den GFCI-Auslösetest.

Sobald der GFCI durch den Test auslöst (was dazu führt, dass der Whirlpool aufgrund des Stromabfalls ausgeschaltet wird), setzen Sie den GFCI-Schutzschalter zurück, um den Whirlpool erneut einzuschalten. Sie können einen erfolgreichen Test überprüfen, indem Sie zu dem oben angegebenen Bildschirm navigieren. „Passed“ (Bestanden) sollte erscheinen, nachdem die Reset-Line auf dem GFCI-Bildschirm ausgewählt wurde.

CE-PRODUKT

CE-registrierte Systeme haben aufgrund der Art der elektrischen Leistung keine RCD-Testfunktion. Der Endnutzer muss geschult sein, wie man den RCD ordnungsgemäß testet und zurücksetzt.

WHIRLPOOL-STEUERUNGEN - ICON SPA TOUCH

ALLGEMEINE MELDUNGEN

MELDUNGEN

Die meisten Meldungen und Alarme erscheinen im unteren Bereich des Hauptbildschirms. Mehrere Alarme und Meldungen können in einer Abfolge erscheinen.

WASSESTEMPERATUR UNBEKANNT

Nachdem die Pumpe für 1 Minute aktiviert war, wird die Temperatur angezeigt.

— — — — °F — — — — °C

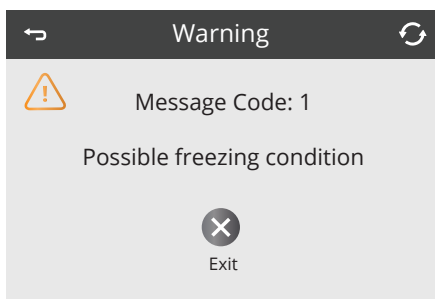

EVENTUELLER FROST

Eventuell wurde Frost entdeckt oder der Aux Freeze-Schalter ist geschlossen. Alle Wasservorrichtungen sind aktiviert. In manchen Fällen können sich die Pumpen ein- und ausschalten und das Heizgerät kann während des Frostschutzes in Betrieb sein. Dies ist eine Betriebsmeldung, keine Fehleranzeige.

DAS WASSER IST ZU HEISS - M029*

Das System hat eine Wassertemperatur des Whirlpools von 110 °F (43,3 °C) oder mehr erkannt und die Whirlpool-Funktionen sind deaktiviert. Das System wird sich automatisch zurücksetzen, wenn die Wassertemperatur des Whirlpools unter 108 °F (42,2 °C) sinkt. Überprüfen Sie den Pumpenbetrieb (d. h. Filterzyklusdauer oder erweiterte Whirlpool-Pumpennutzung über 15 Abschaltungen hinaus) und ob warme Umgebungstemperaturen vorliegen.

*M0XX ist ein Meldungscode. Codes wie dieser können im Fehlerprotokoll eingesehen werden.

WHIRLPOOL-STEUERUNGEN - ICON SPA TOUCH

MIT DEM HEIZGERÄT IN VERBINDUNG STEHENDE MELDUNGEN

DER WASSERFLUSS IST NIEDRIG - M016**

Es kann sein, dass nicht genügend Wasser durch das Heizgerät fließt, um die Wärme vom Heizelement abzuleiten. Der Start des Heizgerätes wird erneut nach ungefähr 1 Minute beginnen. Siehe „Durchflussüberprüfungen“ weiter unten.

DER WASSERDURCHFLUSS IST FEHLGESCHLAGEN* - M017**

Mehrere Heizgeräte-Durchflussfehler sind innerhalb von 24 Stunden aufgetreten und bestätigen einen geringen Fluss oder vollständigen Durchflussausfall. Es ist nicht genügend Wasser vorhanden, das konstant durch das Heizgerät fließt, um die Wärme vom Heizelement abzuleiten und das Heizgerät wurde deaktiviert. Siehe „Durchflussüberprüfungen“ weiter unten. Nachdem das Problem behoben wurde, setzen Sie die Meldung zurück*.

DAS HEIZGERÄT IST EVENTUELL TROCKEN* - M028**

Möglicherweise trockenes Heizgerät, nicht genügend Wasser im oder Zufluss zum Heizgerät, um es zu starten. Der Whirlpool wird für 15 Minuten abgeschaltet, wird es aber erneut versuchen (bis zu 3 Mal). Siehe „Durchflussüberprüfungen“ weiter unten.

DAS HEIZGERÄT IST TROCKEN* - M027**

Hintereinander auftretende Fehler, wie „Heizgerät ist vielleicht trocken“, sind aufgetreten und es liegt ein bestätigtes Problem vor. Es gibt eine Durchflusstörung, kein Durchfluss oder Luftfeinschluss im System, das einen korrekten Wasserdurchfluss für den Heizbetrieb verhindert. Der Whirlpool ist abgeschaltet. Nachdem das Problem behoben wurde, müssen Sie die Meldung* zur Zurücksetzung und dem Neustart des Heizgerätes zurücksetzen. Siehe „Durchflussüberprüfungen“ weiter unten.

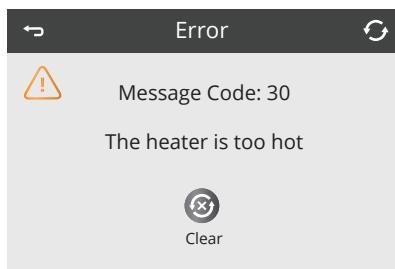

DAS HEIZGERÄT IST ZU HEISS - M030**

Einer der Wassertemperatursensoren hat 118 °F (47,8 °C) im Heizgerät erkannt und der Whirlpool wurde abgeschaltet. Sie müssen die Mitteilung* zurücksetzen, wenn die Wassertemperatur unter 108 °F (42,2 °C) liegt. Siehe „Durchflussüberprüfungen“ weiter unten.

DURCHFLUSSÜBERPRÜFUNGEN

Kontrollieren Sie die Filter auf eventuelle Blockierung. Versuchen Sie die Filter zu reinigen oder zu ersetzen (insbesondere wenn der Whirlpool mit einer 24-Stunden-Umwälzpumpe ausgestattet ist).

Überprüfen Sie, ob ein niedriger Wasserstand, Einschränkungen des Ansaugflusses (d. h. Blätter oder Verschmutzung gegen die Ansaugstücke am Boden der Whirlpool-Oberfläche drücken), geschlossene Ventile, zu viele geschlossene Düsen und Pumpen... / luftverschlossene Pumpe (siehe Ersteinrichtung des Whirlpools für Anweisungen über Freigabe der Pumpenluftschleuse) vorliegt.

Bei einigen Systemen, auch wenn der Whirlpool durch einen Fehler abgeschaltet wird, können sich einige Ausrüstungselemente gelegentlich einschalten, um weiterhin die Temperatur zu überwachen oder wenn Frostschutz erforderlich ist.

* Einige Meldungen können über das Bedienfeld zurückgesetzt werden. Meldungen, die zurückgesetzt werden können, erscheinen mit einem Löschesymbol an der Unterseite des Meldebildschirms. Drücken Sie das Löschesymbol, um das System zurückzusetzen.



**M0XX ist ein Meldungscode. Codes wie dieser können im Fehlerprotokoll eingesehen werden.

WHIRLPOOL-STEUERUNGEN - ICON SPA TOUCH

MIT DEM SENSOR IN VERBINDUNG STEHENDE MELDUNGEN

SENSOREN NICHT SYNCHRONISIERT - M015**

Es KANN sein, dass die Temperatursensoren bei 3 °F (1 °C) nicht synchronisiert sind. Kontaktieren Sie Ihren Master Spas-Händler oder Service-Unternehmen, wenn diese Meldung nicht innerhalb weniger Minuten verschwindet.

SENSOREN NICHT SYNCHRONISIERT - SERVICE ANRUFEN* - M026**

Die Temperatursensoren SIND nicht synchronisiert. Der obige Fehler besteht seit mindestens 1 Stunde. Kontaktieren Sie Ihren Master Spas-Händler oder Service-Unternehmen.

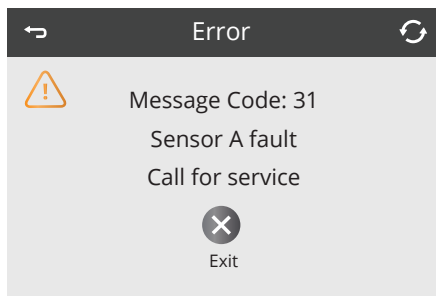

SENSOR A FEHLER, SENSOR B FEHLER – SENSOR A: M031**, SENSOR B: M032**

Ein Temperatursensor oder Sensorschaltkreis ist ausgefallen. Kontaktieren Sie Ihren Master Spas-Händler oder Service-Unternehmen.

SONSTIGE MELDUNGEN

KOMMUNIKATIONSFEHLER

Das Bedienfeld empfängt keine Kommunikation vom System. Kontaktieren Sie Ihren Master Spas-Händler oder Service-Unternehmen.

TESTSOFTWARE INSTALLIERT

Das Steuerungssystem arbeitet mit der Testsoftware. Kontaktieren Sie Ihren Master Spas-Händler oder Service-Unternehmen.

* Einige Meldungen können über das Bedienfeld zurückgesetzt werden. Meldungen, die zurückgesetzt werden können, erscheinen mit einem Lösch-Symbol an der Unterseite des Meldebildschirms. Drücken Sie das Lösch-Symbol, um das System zurückzusetzen.

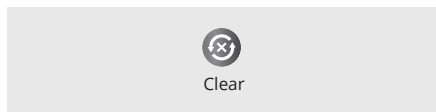

**M0XX ist ein Meldungscode. Codes wie dieser können im Fehlerprotokoll eingesehen werden.

WHIRLPOOL-STEUERUNGEN - ICON SPA TOUCH

MIT DEM SYSTEM IN VERBINDUNG STEHENDE MELDUNGEN

FEHLER DES PROGRAMMSPEICHERS* - M022**

Bei Einschaltung hat das System den Prüfsummentest des Programms nicht bestanden. Dies zeigt ein Problem mit der Firmware an (Betriebsprogramm). Kontaktieren Sie Ihren Master Spas-Händler oder Service-Unternehmen.

DIE EINSTELLUNGEN WURDEN ZURÜCKGESETZT (ANHALTENDER SPEICHERFEHLER)* - M021**

Kontaktieren Sie Ihren Master Spas-Händler oder Service-Unternehmen, wenn diese Meldung bei mehr als einem Startvorgang erscheint.

DIE UHR IST AUSGEFALLEN* - M020**

Kontaktieren Sie Ihren Master Spas-Händler oder Service-Unternehmen.

KONFIGURATIONSFEHLER (WHIRLPOOL LÄSST SICH NICHT STARTEN)

Kontaktieren Sie Ihren Master Spas-Händler oder Service-Unternehmen.

GFCI-TEST FEHLGESCHLAGEN (SYSTEM KONNTE GFCI NICHT TESTEN) - M036**

(Nur Nordamerika) Kann eine unsichere Installation anzeigen. Kontaktieren Sie Ihren Master Spas-Händler oder Service-Unternehmen sowie Ihren Elektriker. Der Ersatz eines GFCI erfordert einen Elektriker.

EINE PUMPE IST MÖGLICHERWEISE FESTGEFAHREN - M034**

Das Wasser überhitzt sich eventuell. **SCHALTEN SIE DEN WHIRLPOOL AUS. NICHT INS WASSER STEIGEN!** Händler oder Service-Unternehmen kontaktieren.

HITZEFehler - M035**

Eine Pumpe scheint im eingeschalteten Zustand festgefahren zu sein, als der Whirlpool zuletzt eingeschaltet wurde. **SCHALTEN SIE DEN WHIRLPOOL AUS. NICHT INS WASSER STEIGEN!** Kontaktieren Sie Ihren Master Spas-Händler oder Service-Unternehmen.

* Einige Meldungen können über das Bedienfeld zurückgesetzt werden. Meldungen, die zurückgesetzt werden können, erscheinen mit einem Lösch-Symbol an der Unterseite des Meldebildschirms. Drücken Sie das Lösch-Symbol, um das System zurückzusetzen.

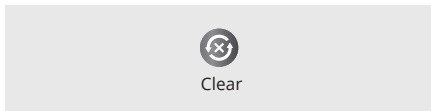

**M0XX ist ein Meldungscode. Codes wie dieser können im Fehlerprotokoll eingesehen werden.

WHIRLPOOL-STEUERUNGEN - ICON SPA TOUCH

ERINNERUNGSMELDUNGEN

ERINNERUNGSMELDUNGEN FÜR ROUTINEMÄSSIGE WARTUNG

Erinnerungsmeldungen können über den Erinnerungsbildschirm ausgeschaltet werden.

Erinnerungen sind vorprogrammierte Erinnerungen für eine routinemäßige Wartung, die auf dem Hauptbildschirm als  zu verschiedenen Intervallen erscheinen und die Ihnen dabei helfen, sich um Ihren Whirlpool richtig kümmern zu können. Einige Meldungen finden eventuell, abhängig von der tatsächlichen Ausrüstung im Whirlpool, keine Anwendung.

ÜBERPRÜFEN SIE DEN PH-WERT

Während eines regulären Zeitplans vorgesehen, d. h. alle 7 Tage. Überprüfen Sie den pH-Wert mit einem Testkit und passen Sie den pH-Wert mit den geeigneten Chemikalien an.

REINIGER ÜBERPRÜFEN

Während eines regulären Zeitplans vorgesehen, d. h. alle 7 Tage. Reinigerfüllstand und andere Wasserchemie mit einem Testkit überprüfen und mit den geeigneten Chemikalien anpassen.

FILTER REINIGEN

Während eines regulären Zeitplans vorgesehen, d. h. alle 30 Tage.

GFCI TESTEN (ODER RCD)

Während eines regulären Zeitplans vorgesehen, d. h. alle 30 Tage.

Der GFCI oder RCD ist eine wichtige Sicherheitsvorrichtung und muss regelmäßig getestet werden, um dessen Verlässlichkeit zu bestätigen.

Jeder Nutzer muss geschult sein, um den GFCI oder RCD des Hot Tubs sicher zu testen und zurückzusetzen.

Ein GFCI oder RCD wird eine TEST-Taste haben, die es dem Nutzer ermöglicht, eine ordnungsmäßige Funktion zu prüfen.

WASSERWECHSEL

Während eines regulären Zeitplans vorgesehen, d. h. alle 180 Tage. Wechseln Sie das Wasser des Whirlpools regelmäßig, um eine ordnungsgemäße Chemikalienmischung und hygienische Verhältnisse beizubehalten.

Zusätzliche Meldungen können auf speziellen Systemen auftreten.

Erinnerungsmeldungen werden einfach gelöscht und automatisch zurückgesetzt, um beim nächsten vorprogrammierten Intervall zu erscheinen, wenn Sie auf das Löschen-Symbol klicken.



Clear

WHIRLPOOL-STEUERUNGEN - ICON SPA TOUCH

ERINNERUNGSMELDUNGEN

REINIGUNG DER ABDECKUNG

Während eines regulären Zeitplans vorgesehen, d. h. alle 30 Tage. Vinyl-Abdeckungen müssen für eine maximale Lebensdauer gereinigt und aufbereitet werden.

BEHANDLUNG DES HOLZES

Während eines regulären Zeitplans vorgesehen, d. h. alle 180 Tage. Holzränder und -möbel müssen gemäß Herstellerangaben für eine maximale Nutzungsdauer gereinigt und aufbereitet werden.

FILTERWECHSEL

Während eines regulären Zeitplans vorgesehen, d. h. alle 365 Tage. Filter müssen gelegentlich ersetzt werden, um eine ordnungsgemäße Funktionsfähigkeit und hygienische Verhältnisse des Whirlpools aufrechtzuerhalten. EcoPur-Mineralfilter müssen alle 180 Tage ersetzt werden. Siehe Abschnitt Reinigung Ihrer Filterelement in Routinemäßige Wartung.

WECHSEL DER UV-LAMPE

Während eines regulären Zeitplans vorgesehen, d. h. alle 18 Monate. Wechseln Sie die UV-Lampe, wie in Abschnitt Mast3rPur angewiesen. Dies ist eine allgemeine Meldung und muss nicht auf Ihren Whirlpool zutreffen, wenn dieser nicht mit einer UV-Lampe ausgestattet ist.

ÜBERPRÜFUNG DES OZONS

Während eines regulären Zeitplans vorgesehen, d. h. alle 365 Tage. Überprüfen Sie das Ozonsystem gemäß Anweisung in Regelmäßige Wartungsverfahren.

Zusätzliche Meldungen können auf speziellen Systemen auftreten.

Erinnerungsmeldungen werden einfach gelöscht und automatisch zurückgesetzt, um beim nächsten vorprogrammierten Intervall zu erscheinen, wenn Sie auf das Löschen-Symbol klicken.



Clear

PUMPENPLÄNE

INT TS 240

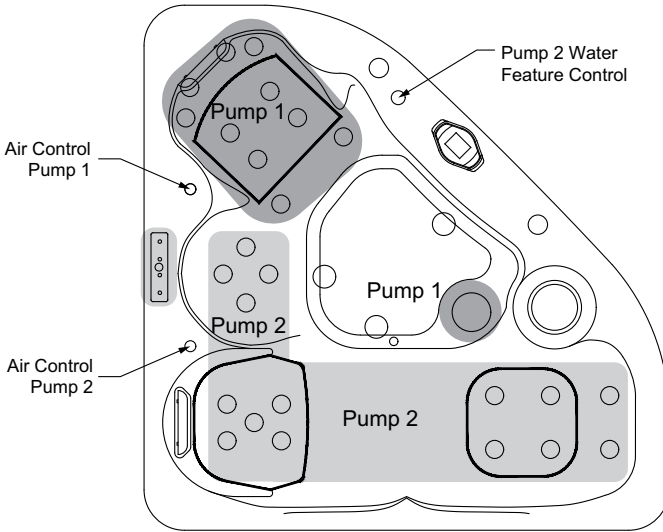

REV. 112019

PUMPENPLÄNE

INT TS 6.2

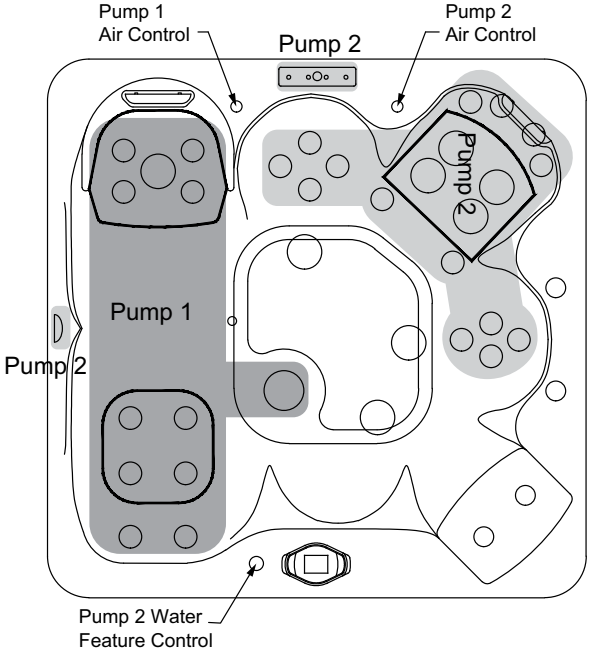

REV. 112019

PUMPENPLÄNE

INT TS 67.25

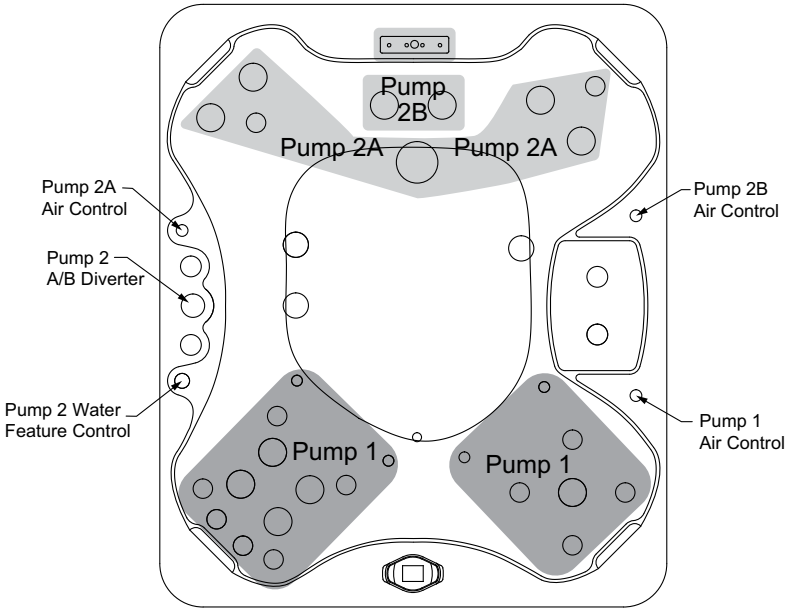

REV. 112019

PUMPENPLÄNE

INT TS 7.2

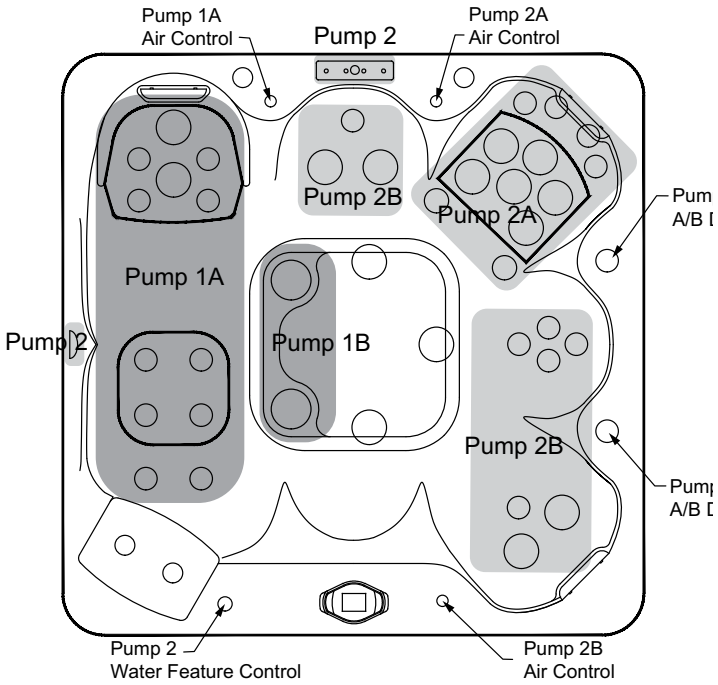

PUMPENPLÄNE

INT TS 7.25

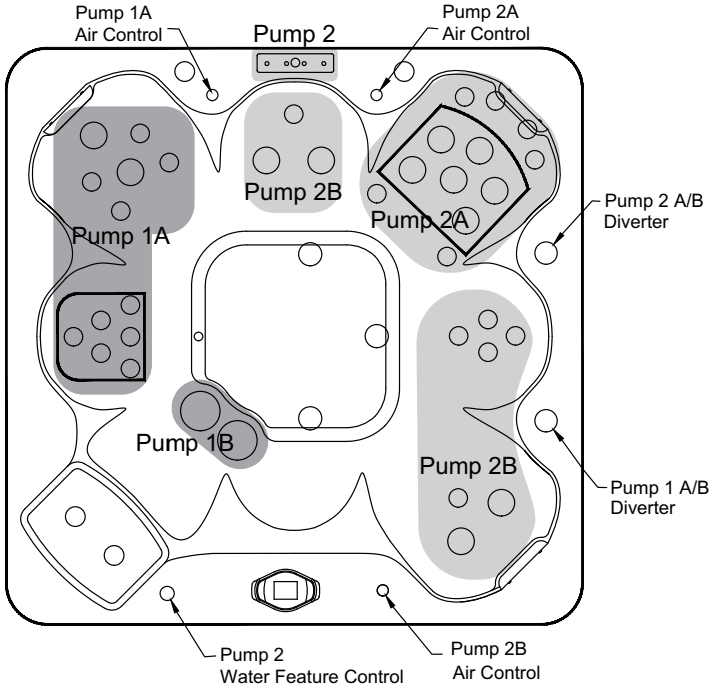

REV. 112019

PUMPENPLÄNE

INT TS 8.2

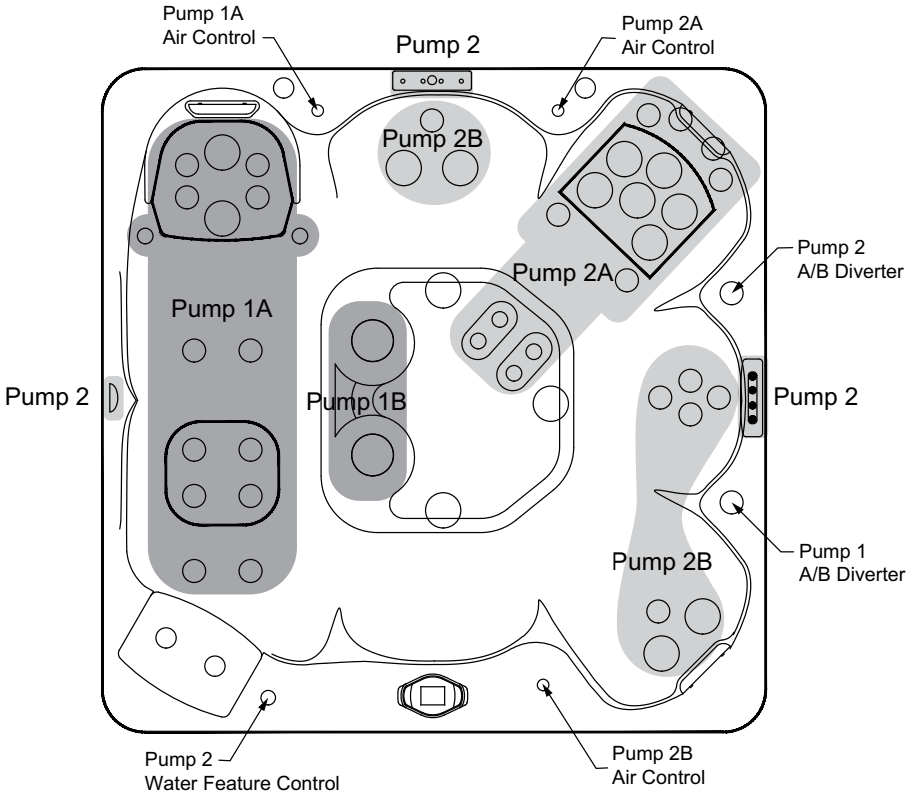

REV. 112019

PUMPENPLÄNE

INT TS 8.25

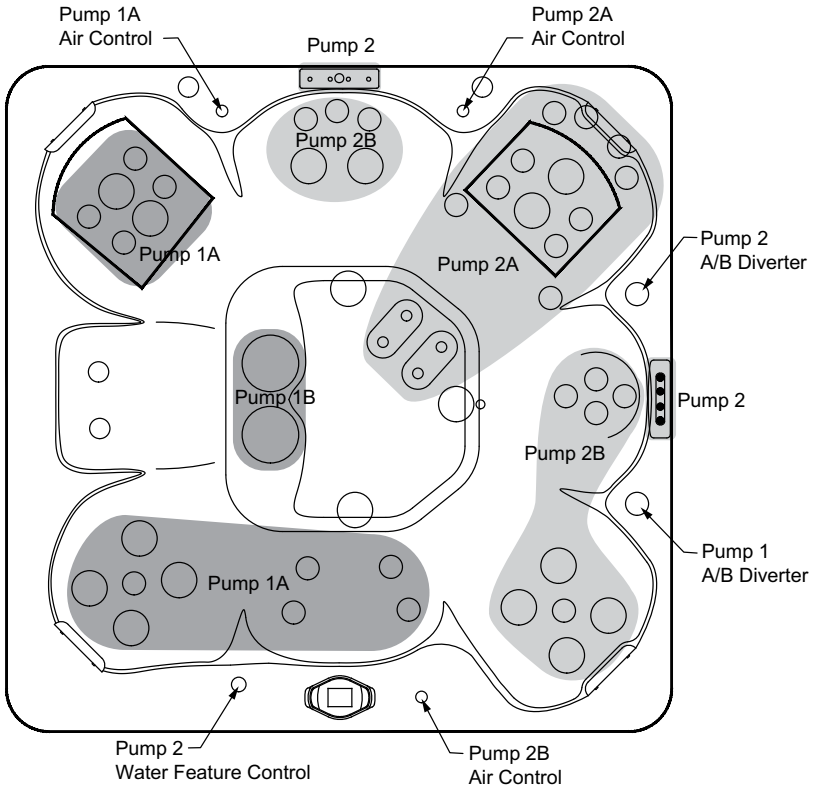

REV. 112019

PUMPENPLÄNE

INT TS 87.3

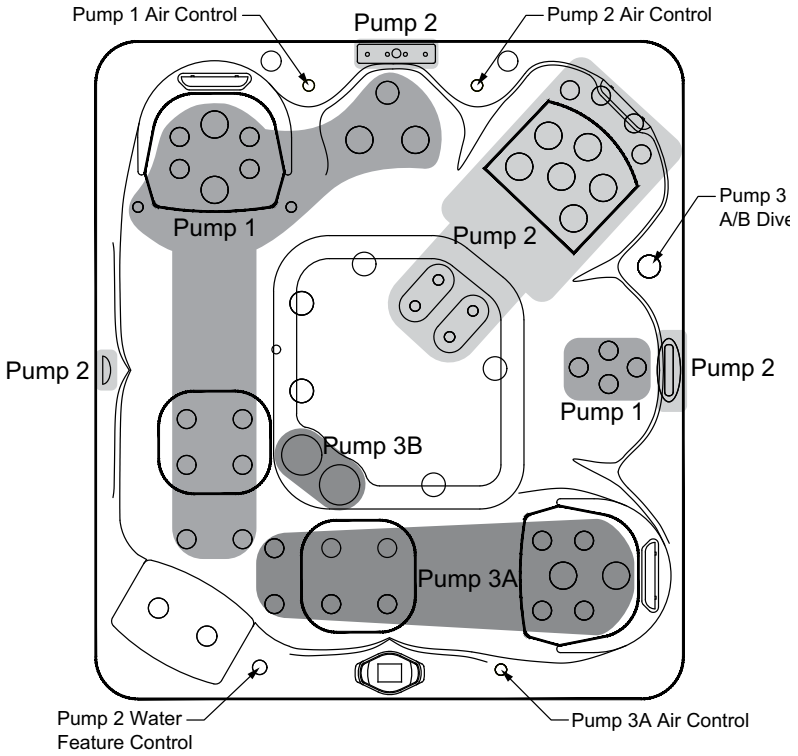

REV.11.2019

FUSION AIR SOUND SYSTEM (FALLS VORHANDEN)

AKTIVIERUNG / DEAKTIVIERUNG UND SYNCHRONISIERUNG ÜBER FERNBEDIENUNG

WARNUNG – Bleiben Sie nie länger in Ihrem Whirlpool als 15 Minuten, wenn die Wassertemperatur über 98 °F steigt. Wenn Sie längere Zeit in Ihrem Whirlpool verbringen möchten, um Musik zu hören oder einfach nur die Seele baumeln zu lassen, achten Sie darauf, dass die Wassertemperatur des Whirlpools genau oder unter der Körpertemperatur liegt (98,6 °F).

WARNUNG – Verhindern Sie Stromschlag. Schließen Sie keine Hilfs- / externen Komponenten an das System an (d. h. Kabel, zusätzliche Lautsprecher, Kopfhörer, zusätzliche Audio- / Videokomponenten etc.).

AUFLADEN DER FERNBEDIENUNG

Die Fernbedienung besitzt eine eingebaute wiederaufladbare Lithium-Polymer-Batterie und wird mit einem Ladekabel geliefert. Schließen Sie das eine Ende des Ladekabels an den Ladeanschluss der Fernbedienung an und verbinden Sie das USB-Ende des Ladekabels nur zur Aufladung mit dem USB-Ladegerät (5 V DC). Achten Sie darauf, dass der Ladeanschluss trocken ist oder abtrocknen kann, bevor Sie die Aufladung vornehmen.

Gehen Sie sicher, dass die Fernbedienung geladen ist, bevor Sie sie verwenden. Lassen Sie die Fernbedienung nicht unter der Whirlpool-Abdeckung liegen, wenn sie nicht verwendet wird. Verwahren Sie sie immer an einem trockenen Ort, wenn Sie sie nicht benutzen.

SYNCHRONISIERUNG DER FERNBEDIENUNG

Die Fernbedienung sollte bereits ab Werk gekoppelt sein. Wenn Sie allerdings die Fernbedienung synchronisieren müssen, folgen Sie den Schritten weiter unten:

1. Gehen Sie sicher, dass der BlueCube+ Media Player eingeschaltet ist (rote LED).
2. Führen Sie die Fernbedienung innerhalb eines Radius von 0,5 m an den BlueCube+ Media Player heran.
3. Drücken und halten  Sie MODE auf der Fernbedienung, bis die LCD-Anzeige „Pairing in Progress“ anzeigt. Lassen Sie die Taste los.
4. Innerhalb von 2 Sekunden wird die LCD-Anzeige „Paired“ anzeigen. Wenn die Kopplung nicht gelingt, zeigt die LCD-Anzeige „Retry again“ an. Wenn dies passiert, warten Sie 5 Sekunden und wiederholen Sie die oben genannten Schritte.

Wenn Sie mehrere Fernbedienungen haben, müssen Sie diese auch über den BlueCube+ Media Player synchronisieren.

 Wenn der Kopplungsprozess nicht erfolgreich ist, versuchen Sie erneut Ihre Fernbedienung an den Fernbedienungsempfänger zu halten oder laden Sie die Fernbedienung, wenn der Akku leer ist.

 Abhängig von der verwendeten Frequenz, kann der Akku schneller verbraucht werden. Bitte laden Sie die Fernbedienung vor deren Nutzung auf. Wenn die LCD-Anzeige nichts anzeigt, ist der Akku leer und muss aufgeladen werden.

 Wenn Sie Ihre Fernbedienung verloren haben oder sie kaputt gegangen ist und Sie sich eine neue kaufen, folgen Sie den oben genannten Schritten, um die neue Fernbedienung zu koppeln.

FUSION AIR SOUND SYSTEM (FALLS VORHANDEN)

ERKLÄRUNG DER STEUERUNGEN

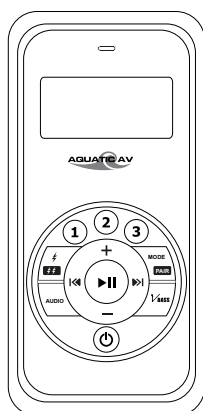

STEREO-AUSGABE

Das interne Stereo-Modul kann Bluetooth, FM-Radio, AUX und USB verarbeiten. Es gibt keine externen Anschlüsse für AUX und USB. Aus diesem Grund sind diese Eingaben nicht verfügbar, wenn Sie auf der Fernbedienung sichtbar sind. Verwenden Sie einfach Modus, um zum Bluetooth oder FM-Eingang zurückzurotieren.

FERNBEDIENUNG

TASTEN		BLUETOOTH	FM-RADIOMODUS
Netztaaste		Einmal drücken: Wechseln Sie vom Betriebsmodus zum Standby-Modus oder umgekehrt. Drücken und halten: Keine Funktion.	
Modus/ Kopplung		Einmal drücken: Modus wechseln. Drücken und halten: Fernbedienung synchronisieren.	
Lautstärke erhöhen		Einmal drücken: Lautstärke erhöhen Drücken und halten: Lautstärke schnell erhöhen	
Lautstärke verringern		Einmal drücken: Lautstärke verringern Drücken und halten: Lautstärke schnell verringern	
Vorspulen		Einmal drücken: Nächster Titel Drücken und halten: Vorspulen	Einmal drücken: + 0,05 kHz Drücken und halten: Suche vorwärts
Zurückspulen		Einmal drücken: Vorheriger Titel Drücken und halten: Schnell zurückspulen	Einmal drücken: - 0,05 kHz Drücken und halten: Schnell rückwärts
Abspielen/Pause		Einmal drücken: Abspielen/Pause Drücken und halten: Keine Funktion	Einmal drücken: Stummschaltung umschalten Drücken und halten: Keine Funktion
1		Einmal drücken: Keine Funktion Drücken und halten: Keine Funktion	Einmal drücken: Voreingestellten Radiosender 1 anhören Drücken und halten: Voreingestellten Radiosender 1 einstellen
2		Einmal drücken: Keine Funktion Drücken und halten: Keine Funktion	Einmal drücken: Voreingestellten Radiosender 2 anhören Drücken und halten: Voreingestellten Radiosender 2 einstellen
3		Einmal drücken: Keine Funktion Drücken und halten: Keine Funktion	Einmal drücken: Voreingestellten Radiosender 3 anhören Drücken und halten: Voreingestellten Radiosender 3 einstellen
EXT Auslöser		Einmal drücken: Keine Funktion Drücken und halten: Keine Funktion	Einmal drücken: Keine Funktion Drücken und halten: Keine Funktion
Audio		Einmal drücken: Auf Audio-Menü zugreifen Drücken und halten: Audio-Menü speichern & beenden	
VBass		Einmal drücken: VBass ein- / ausschalten Drücken und halten: Keine Funktion	







FUSION AIR SOUND SYSTEM (FALLS VORHANDEN)

GERÄTEN ZUHÖREN

MIT BLUETOOTH-GERÄT KOPPELN

1. Schalten Sie Ihr Bluetooth-Gerät ein.
2. Wählen Sie „AQUATIC AV“ aus der Liste der verfügbaren Geräte zum Koppeln aus (kein Passwort erforderlich).





ÜBER BLUETOOTH-GERÄT ZUHÖREN

1. Der Bluetooth-Modus wird aktiviert, sobald ein Bluetooth-Gerät in einem Modus gekoppelt ist. Verwenden Sie  (MODE) , um in den Bluetooth-Modus zu wechseln und Musik zu hören.
2. Spielen Sie den Titel vom Gerät ab und der Ton wird über den BlueCube+ Media Player wiedergegeben.
3. Drücken Sie , um den Titel abzuspielen / anzuhalten.
4. Drücken Sie die Schaltflächen  /  (FAST REWIND/FAST FORWARD), um zur nächsten Titeldatei zurück- und vorzuspulen.
5. Drücken und halten Sie die Schaltfläche  /  (FAST REWIND/FAST FORWARD), um im Titel zurück- und vorzuspulen.
6. Der vorherige / nächste Titel und Lautstärke erhöhen / verringern kann direkt über das Bluetooth-Gerät oder direkt über die Fernsteuerung des BlueCube+ Media Player gesteuert werden.

BLUETOOTH-MEHRFACHVERBINDUNG

Ein zweites Bluetooth-Gerät kann mit dem BlueCube+ Media Player gekoppelt werden, auch wenn es mit einem anderen Bluetooth-Gerät gekoppelt ist. Das zweite Bluetooth-Gerät kann einen Titel abspielen, sobald das erste Gerät die Titelwiedergabe beendet hat.



LAUTSTÄRKE ANPASSEN

1. Drücken Sie einmal , um die Lautstärke zu erhöhen.
2. Drücken Sie einmal , um die Lautstärke zu verringern.
3. Drücken und halten Sie entweder  oder  (VOLUME UP oder VOLUME DOWN), um die Audio-Lautstärke kontinuierlich zu erhöhen oder zu verringern.

FUSION AIR SOUND SYSTEM (FALLS VORHANDEN)

GERÄTEN ZUHÖREN





AUF FM-RADIOMODUS ZUGREIFEN

1. Drücken Sie  (MODE) auf der Fernbedienung, um in den FM-Radiomodus zu gelangen.
2. Drücken Sie , um Audio anzuhalten oder wiederzugeben.



 Wenn es das erste Mal ist, dass Sie FM-Radio hören, beträgt die Standardfrequenz 87,5 MHz, wie auf der LCD-Anzeige der Fernbedienung angezeigt.

 Das FM-Radio ist nur verfügbar, wenn Sie sich im FM-Radiomodus befinden. Suchen Sie nach FM-Radiosendern.

SUCHEN SIE NACH FM-RADIOSENDERN

1. Drücken Sie  / , um einen anderen Sender zu suchen.
2. Drücken Sie einmal  / , um -0,05 kHz oder +0,05 kHz zur Frequenz hinzuzufügen.





SPEICHERN VON RADIOSENDERN

Um die aktuelle Frequenz zu speichern, drücken und halten Sie ,  oder  für mehr als 2 Sekunden. Der Sender wird auf der entsprechenden Schaltfläche gespeichert.

GESPEICHERTEN RADIOSENDERN ZUHÖREN

Drücken Sie ,  oder  voreingestellte Schaltfläche, wenn Sie dem Sender zuhören möchten, der auf dieser Schaltfläche gespeichert ist.

LAUTSTÄRKE ANPASSEN

1. Drücken Sie einmal , um die Lautstärke zu erhöhen.
2. Drücken Sie einmal , um die Lautstärke zu verringern.
3. Drücken und halten Sie entweder  oder , um die Audio-Lautstärke kontinuierlich zu erhöhen oder zu verringern.

FUSION AIR SOUND SYSTEM (FALLS VORHANDEN)

ZUSÄTZLICHE FUNKTIONEN

AUDIO-MENÜ

Der BlueCube+ Media Player ist ausgestattet mit einem Audio-DSP (digitaler Signalprozessor), um ein voreingestelltes Hörvergnügen für verschiedene Musikarten zu bieten.

1. Um in das Audio-Menü zu gelangen, drücken Sie die **AUDIO** (AUDIO)-Taste auf der Fernbedienung einmal.
2. Jedes Mal, wenn Sie die **AUDIO** (AUDIO)-Taste drücken, wird die nächste Audio-Einstellung, wie auf der rechten Seite beschrieben, aufgerufen.
3. Drücken und halten Sie im Audio-Menü **AUDIO** (AUDIO), um das Audio-Menü im ursprünglichen Modus zu speichern und es zu beenden.

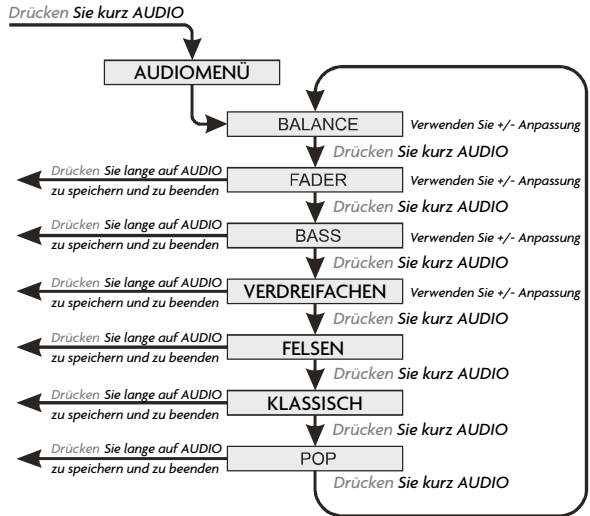

Wenn Sie einen voreingestellten Equalizer ausgewählt haben (Rock, Classic oder Pop), werden die vorherigen Bass- & Höhen-Einstellungen überschrieben.

VIRTUAL BASS(VBASS)

Virtual Bass (VBass) verstärkt den Bass des Audio-Signals, nutzt die aktuellste DSP-Technologie und ist besonders hilfreich, wenn es bei sehr kleinen Lautsprechern verwendet wird, um eine Bassfrequenz zu erzeugen, die man eigentlich nur von großen Lautsprechern kennt.

Drücken Sie **VBASS** (VBASS) auf der Fernbedienung einmal, um es ein- oder auszuschalten.

DREAM LIGHTING (FALLS VORHANDEN)

Das optionale Dream Lighting-Paket bietet wunderschöne weiche Lichtbögen und hebt die Ecken des Exteriors Ihres Whirlpools bei Nacht noch mehr hervor.

Die Funktion nutzt einen Lichtsensor, um sich bei Dämmerung einzuschalten und bleibt während der Nacht an. Sie können die Beleuchtung manuell ausschalten, indem Sie die Netzttaste auf dem Lichtsensor drücken, der wiederum auf dem Bedienfeld am Rand gefunden werden kann, das sich auf der gleichen Seite des Bedienfelds Ihres Whirlpools befindet. Die Dream Lighting-Funktion aktiviert sich nur bei Dunkelheit. Die Beleuchtung wird sich nicht bei Tageslicht oder gut beleuchteter Umgebung einschalten.



Netzttaste

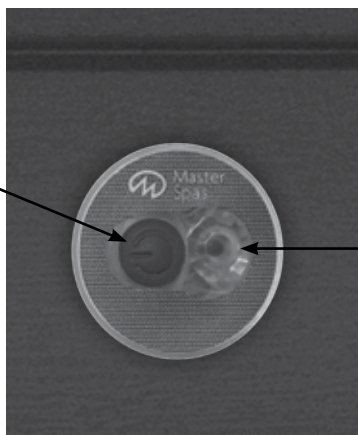

Lichtsensor

WLAN-MODUL (FALLS VORHANDEN)

Steuern Sie die Funktionen Ihres Whirlpools über ein optionales, integriertes WLAN-Modul, das in Kombination mit der Balboa Worldwide App (BWA) der Balboa Water Group arbeitet. Die App ist für Apple® oder Android Geräte verfügbar. Bitte sehen Sie sich die Balboa Water Group-Webseite und die mobile Geräte-App für Informationen zum Betrieb an:

<http://www.balboawater.com/bwa>

Für zusätzliche technische Hilfe, einschließlich Einrichtung und Fehlerbehebung, besuchen Sie:
<https://bwahelp.com>

HINWEIS: Das WLAN-Modul ist nicht für alle Whirlpool-Modelle verfügbar. Wenn diese Option nicht ab Werk hinzugefügt wurde, suchen Sie Ihren Master Spas-Händler für weiterführende Details und Kompatibilität auf.

Für die Mast3rPur™-Systeme gibt es zwei verschiedene UV-/Ozonkomponenten. Wenn das in Ihrem Whirlpool installierte System nicht wie das unten aufgeführte aussieht, gehen Sie zur nächsten Abbildung mit den Anweisungen weiter.

HINWEIS: Diese regelmäßige Wartung für das Mast3rPur™-System ist nicht durch die Garantie des Whirlpools abgedeckt. Ihr Master Spas-Händler oder Service-Anbieter kann kontaktiert werden, um die Wartung zu planen.

WARNUNG – BEVOR SIE WARTUNGSARBEITEN AM MAST3RPUR™-SYSTEM VORNEHMEN, GEHEN SIE SICHER, DASS DER WHIRLPOOL ABGESCHALTET IST.



Abbildung 2: Spa Solar Eclipse Explosionsansicht

AUSBAU DER UV-LAMPE

Wenn die grüne Stromanzeige eingeschaltet ist, aber die blaue UV-Lampenanzeige aus, muss die UV-Lampe ersetzt werden. Ersetzen Sie die UV-Lampe alle 18 Monate für einen maximalen Hygieneeffekt. Siehe Abbildung 2.

1. Gehen Sie sicher, dass das Gerät vom Strom getrennt und die Lampe abgekühlt ist, bevor Sie mit der Wartung beginnen.
2. Öffnen Sie den Spa Solar Eclipse, indem Sie die beiden Gehäuseschrauben von der oberen Gehäuseeinheit entfernen und sie vom Gehäuseboden heben.
3. Trennen Sie den Lampenanschluss, der an den Lampenkabeln angebracht ist, und legen Sie die obere Gehäuseeinheit an einem sicheren Ort ab.
4. Ziehen Sie vorsichtig an den Lampendrähten, bis sich die Oberseite der UV-Lampe außerhalb der Lampenhalterung befindet. Fassen Sie das weiße Keramikende der UV-Lampe an und ziehen Sie an der Lampe, bis sie sich vollständig gelöst hat. **WENN SIE DIE LAMPE NICHT ERSETZEN, BERÜHREN SIE DAS UV-LAMPENGLAS NICHT MIT IHREN BLOßEN HÄNDEN.** Öl an Ihrer Hand kann heiße Punkte auf der Lampe erzeugen und so dessen Nutzungsdauer verringern. Wenn Öl von Ihren Fingern am Lampenglas hängen bleibt, wischen Sie es mit einem weichen Tuch und Reinigungsalkohol ab. Wenn Sie eine alte Lampe ersetzen, gehen Sie behutsam mit der Lampe um und entsorgen Sie sie ordnungsgemäß (siehe Umwelthinweis).
5. Legen Sie die UV-Lampe an einem sicheren Ort ab.

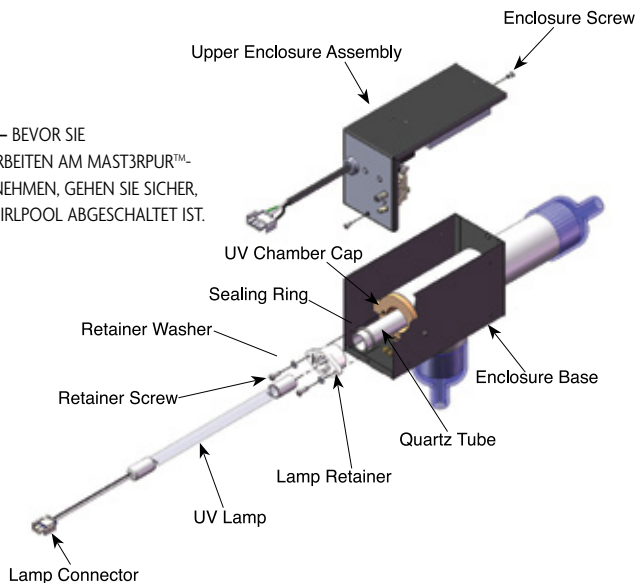
INSTALLATION DER UV-LAMPE

1. Gehen Sie sicher, dass Sie die neue Lampe an den Keramikenden anfassen und reinigen Sie die UV-Lampe bei Bedarf vor der Installation.
2. Stecken Sie die UV-Lampe langsam in die Lampenhalterung, bis die Oberseite der UV-Lampe hinter die Laschen der Lampenhalterung gedrückt wurde.
3. Verbinden Sie den Lampenanschluss mit dem entsprechenden Teil im Vorschaltgerät.

UMWELTHINWEIS: DIE UV-LAMPE ENTHÄLT QUECKSILBER. Gemäß Abfallgesetzen entsorgen. Siehe: www.lamprecycle.org

UV-REAKTOR SERVICE UND WARTUNG

Die UV-Lampe sitzt in einer Quarz-Röhre. Wenn die Quarz-Röhre schmutzig wird, wird dessen Fähigkeit, Strahlen von der UV-Lampe zu übertragen verringert und die Systemleistung nimmt ab. Die Quarz-Röhre muss vom UV-Reaktor mindestens einmal jährlich oder während eines routinemäßigen Wasserwechsels des Whirlpools zur Inspektion und Reinigung entfernt werden.

AUSBAU UND REINIGUNG DER QUARZ-RÖHRE

VORSICHT – Tragen Sie angemessenen Augen- und Hautschutz, wenn Sie Glaskomponenten warten.

1. Gehen Sie sicher, dass der Whirlpool ausgeschaltet ist und sich die UV-Lampe und die Quarz-Röhre abgekühlt haben, bevor Sie eine Wartung an der Quarz-Röhre vornehmen. Wenn Sie Isolierungsventile montiert haben, schließen Sie sie vor einer Wartung. Wenn keine Isolierungsventile vorhanden sind, muss der Whirlpool bis unterhalb des montierten Spa Solar Eclipse abgelassen werden.
2. Entfernen Sie die obere Gehäuseeinheit und die UV-Lampe, wie in den Anweisungen „Ausbau der UV-Lampe“ beschrieben, und legen Sie sie an einem sicheren Ort ab.
3. Entfernen Sie die beiden Halterungsschrauben und Halterungsunterlegscheiben und ziehen Sie langsam die Lampenhalterung aus dem UV-Kammerverschluss heraus.

VORSICHT – Falls Wasser in den Leitungen vorhanden ist, wird es austreten, nachdem die Lampenhalterung entfernt wurde.

4. Greifen Sie in die Quarz-Röhre und ziehen Sie sie aus dem Gehäuse. Gehen Sie sicher, dass der Dichtungsring sich nicht während dem Ausbau der Quarz-Röhre löst.
5. Überprüfen Sie den Dichtungsring auf Kerben oder Verhärtung und ersetzen Sie ihn bei Bedarf.
6. Reinigen Sie die Außenseite der Quarz-Röhre mit einer milden Reinigungslösung aus Salzsäure und Wasser bei einem Verhältnis von vier Wasseranteilen zu einem Säureanteil (4:1). VERWENDEN SIE KEINE SCHEUERMITTEL, da diese das qualitativ hochwertige Quarzglas zerkratzen können.

VORSICHT – Folgen Sie den Anweisungen für eine sichere Verwendung und Handhabung der Salzsäure auf dem Säureflaschenetikett. Geben Sie nie Wasser zu einer Säure. Geben Sie immer Säure zu Wasser.

7. Waschen Sie die Quarz-Röhre nach der Reinigung mit Wasser und wischen Sie sie mit einem weichen Tuch ab. Überprüfen Sie die Quarz-Röhre auf Risse und ersetzen Sie sie, wenn Risse gefunden werden.
8. Gehen Sie sicher, dass die Innenseite der Quarz-Röhre trocken ist, bevor Sie die UV-Lampe(n) ersetzen.

HINWEIS: Schäden durch gebrochene Quarz-Röhren werden nicht von der eingeschränkten Garantie des Mast3rPur™-Systems abgedeckt.

INSTALLATION DER QUARZ-RÖHRE

1. Setzen Sie den Dichtungsring mit einem Abstand von 3/4-Zoll vom offenen Ende auf die Quarz-Röhre.
2. Fügen Sie die Quarz-Röhre teilweise in den UV-Kammerverschluss ein. Platzieren Sie die Lampenhalterung über das offene Ende der Quarz-Röhre und schieben Sie sie langsam hinein, bis sie den UV-Kammerverschluss berührt.
3. Platzieren Sie die Halterungsunterlegscheiben auf die Halterungsschrauben und schrauben Sie die Lampenhalterungsschrauben ein, bis die Lampenhalterung vollständig auf dem UV-Kammerverschluss sitzt.
4. Nachdem der Whirlpool wieder mit Wasser befüllt wurde, schalten Sie den Whirlpool ein und überprüfen Sie die Dichtung der Lampenhalterung auf Undichtigkeiten.
5. Korrigieren Sie auftretende Undichtigkeiten, indem Sie die Halterungsschrauben vorsichtig festziehen, und gehen Sie sicher, dass die Lampenhalterung gut sitzt. Achten Sie darauf, die Lampenhalterung nicht zu fest zu ziehen oder sie zu beschädigen. Wenn die Undichtigkeit weiterhin besteht, kontaktieren Sie Ihren Master Spas-Händler zur Wartung.
6. Schalten Sie den Whirlpool AUS, sobald Sie bestätigt haben, dass keine Undichtigkeiten vorliegen.
7. Montieren Sie die UV-Lampe wie unter „Montage der UV-Lampe“ in den Anweisungen beschrieben.
8. Bringen Sie die obere Gehäuseeinheit an die Gehäusegrundplatte an.
9. Das Gerät ist jetzt für einen normalen Betrieb bereit.

Kontaktieren Sie Ihren Master Spas-Händler für Mast3rPur™-Ersatzteile und planen Sie einen Service für regelmäßige Wartung ein.

HINWEIS: Der Ozonschlauch und das Rückschlagventil, das den Ozongenerator und den Ozoninjektor verbindet, müssen alle 12 Monate nach Bedarf überprüft und / oder ersetzt werden. Abhängig vom Luftzustand, der sich im Ozongenerator befindet, können Ozonschlauch und Rückschlagventil schneller altern. Diese regelmäßige Wartung wird durch die Whirlpool-Garantie nicht abgedeckt.

HINWEIS: Diese regelmäßige Wartung für das Mast3rPur™-System ist nicht durch die Garantie des Whirlpools abgedeckt. Ihr Master Spas-Händler oder Service-Anbieter kann kontaktiert werden, um die Wartung zu planen.

WARNUNG – BEVOR SIE WARTUNGSARBEITEN AM MAST3RPUR™-SYSTEM VORNEHMEN, GEHEN SIE SICHER, DASS DER WHIRLPOOL ABGESCHALTET IST.

Ihr Mast3rPur UV-/Ozonsystem erfordert regelmäßige Wartung für einen durchgehenden und optimalen Betrieb.

- Die Quarz-Röhre (15) muss bei Verwendung alle sechs Monate gereinigt werden.
- UV-C-Lampe (20) - muss bei Verwendung alle 12 Monate ersetzt werden (während einer Ablass- und Befüllungswartung in diesem Zeitfenster).
- Ozonzelle (5) - muss alle 12-18 Monate während eines Ablass- und Befüllungsvorgangs ersetzt werden.
HINWEIS: Bitte kontaktieren Sie Ihren Master Spas-Händler oder Service-Anbieter, um die Wartung für Sie durchzuführen.

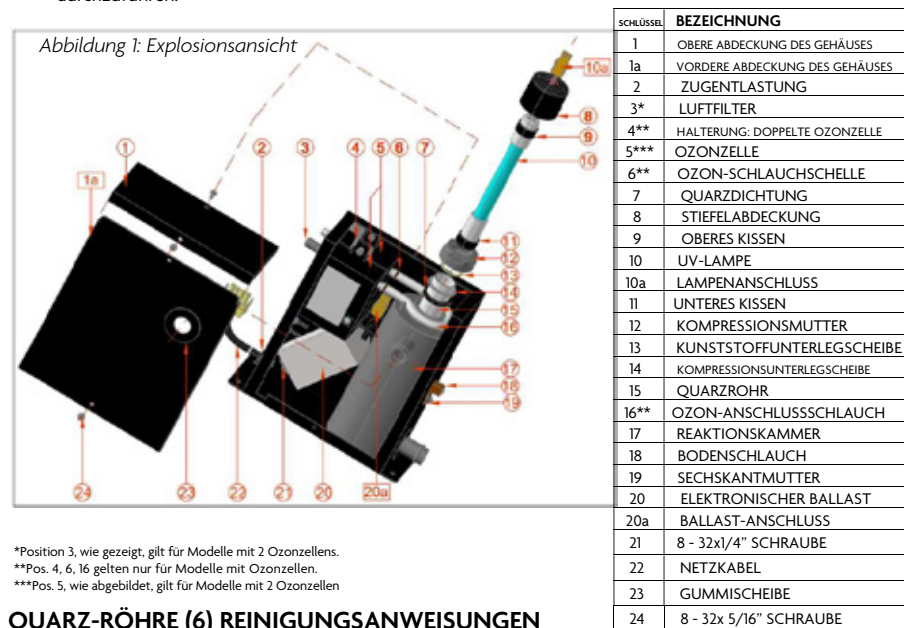

QUARZ-RÖHRE (6) REINIGUNGSANWEISUNGEN

GEFAHR – Schalten Sie den Whirlpool-Trennschalter in Position OFF (AUS).

- Öffnen Sie die Abdeckung der Steuerung des Whirlpools und trennen Sie das Gerät von der Whirlpool-Steuerung.
- Lassen Sie das Wasser aus dem Whirlpool ab.

WARNUNG – Lassen Sie die UV-C-Lampe (10) abkühlen, bevor Sie sie vom Gerät entfernen.

GEFAHR – Sehen Sie niemals in eine beleuchtete UV-C-Lampe (10). Dies kann schwere Augenschäden bis hin zur Blindheit verursachen.

- Entfernen Sie die Wasserschläuche sowie die Wassereinlass- / Wasserauslassanschlüsse vom Gerät und lassen Sie das Wasser vollständig vom Gerät ab. Falten Sie die Wasserschläuche und sichern Sie sie mit Spannzangen, um zu verhindern, dass Wasser aus dem Whirlpool fließt, bevor Sie sie vom Gerät entfernen.
- Entfernen Sie die obere Abdeckung des Gehäuses (1) vom Gerät.
- Achten Sie darauf, dass Sie Latexhandschuhe anziehen, wenn Sie die UV-C-Lampe (10) anfassen.

NICHT TAUCHEN.

- F. Trennen Sie den UV-C-Lampenanschluss (10a) vom Vorschaltgeräteanschluss (20a).
 - G. Entfernen Sie die UV-C-Lampe (10) langsam von der Quarz-Röhre (15).
 - H. Entfernen Sie die Quarzdichtungs-Überwurfmutter (12).
 - I. Verwenden Sie Ihre bloßen Hände, um vorsichtig die Quarz-Dichtung (7) und Metalldruckunterlegscheibe (14) zu entfernen, die über die Quarz-Röhre geführt werden. Verwenden Sie keine metallischen Werkzeuge.
 - J. Entfernen Sie vorsichtig die Quarz-Röhre (15).
- WARNUNG** – Seien Sie sehr vorsichtig, wenn Sie gebrochenes Glas anfassen, um Verletzungen zu vermeiden, und wischen Sie in das Gerät gespritztes Wasser weg.
- K. Reinigen Sie die Quarz-Röhre (15) mit einem Papiertuch oder einem trockenen Baumwolltuch. Verwenden Sie kein Scheuermittel, da dies die Oberfläche der Quarz-Röhre zerkratzen kann. Bei Bedarf kann ein haushaltsüblicher Kalkreiniger verwendet werden. Spülen Sie die Quarz-Röhre (15) mit klarem Wasser ab, um rückständige Reinigungsprodukte vollständig zu entfernen.
 - L. Bringen Sie die Quarz-Dichtung (7) über dem offenen Ende der neuen Quarz-Röhre an (15). Setzen Sie die neue Quarz-Röhre (15) mit nach vorn gewölbten Ende in das Gerät. Achten Sie dabei darauf, dass sie in die Endhalterung der Quarz-Röhre auf der Unterseite der Reaktionskammer eingesetzt wurde und richtig sitzt. Wenn sie richtig sitzt, ragt lediglich 1/8 Zoll der Quarz-Röhre (15) heraus.
 - M. Bringen Sie die Druckunterlegscheibe (14) über das offene Ende der Quarz-Röhre an (15). Drücken Sie es gegen die Quarz-Dichtung (7).
 - N. Bringen Sie DIE QUARZ-ÜBERWURFMUTTER (12) AN UND ZIEHEN SIE SIE HANDFEST AN, indem Sie sie im Uhrzeigersinn bis zum Anschlag drehen. Ziehen Sie sie mithilfe einer Wasserrohrzange nochmals eine viertel Umdrehung fest.
 - O. Bringen Sie die Wasserschläuche wieder sicher an die Wassereinlass- und Wasserauslassanschlüsse des Geräts an.
 - P. Befüllen Sie den Whirlpool mit Wasser. Gehen Sie sicher, dass kein Wasser von der Druckdichtungsmutter (12) tropft. Wenn Wasser austritt, STOPPEN Sie das Gerät und ziehen Sie die Überwurfmutter nochmals mit der Wasserrohrzange eine viertel Umdrehung fest, um sicherzugehen, dass sie vollständig sitzt. Gehen Sie sicher, dass kein Wasser austritt, bevor Sie mit dem nächsten Schritt fortfahren.
 - Q. Schalten Sie den Trennschalter wieder ein. Schalten Sie die Pumpe an, damit das Wasser durch das Gerät fließen kann. Warten Sie 5 Minuten und vergewissern Sie sich, dass keine undichten Stellen vorhanden sind. Sollte an irgendeiner Stelle Wasser austreten, SCHALTEN Sie das System AB und reparieren Sie die undichte Stelle, indem Sie den Vorgang zur Wartung der Quarz-Röhre von Schritt (a) bis Schritt (o) wiederholen. Gehen Sie sicher, dass kein Wasser aus der Druckdichtungsmutter (12) oder Wasser in die Quarz-Röhre (15) tropft, bevor Sie mit dem nächsten Schritt fortfahren.
 - R. Schalten Sie die Pumpe AUS und schalten Sie dann den Trennschalter AUS, bevor Sie mit dem nächsten Schritt fortfahren.
 - S. Schieben Sie die NEUE UV-C-Lampe (10) in die Quarz-Röhre (15).
 - T. Verbinden Sie den UV-C-Lampenanschluss (10a) mit dem Vorschaltgeräteanschluss (20a). Gehen Sie sicher, dass die Verbindungen sicher sitzen. Nicht mit Gewalt vorgehen. Reihnen Sie die Verriegelungsglaschen von Anschluss (10a) mit dem Anschluss (10b) auf.
 - U. Montieren Sie erneut die obere Abdeckung des Gehäuses (1) und sichern Sie sie dann mit den vorher entnommenen Schrauben.
 - V. Schließen Sie die Wasserschläuche wieder am Gerät an & sichern Sie sie mit Schellen.
 - W. Schließen Sie das Gerät an die Whirlpool-Steuerung an und bringen Sie die Abdeckung der Whirlpool-Steuerung erneut an.

- X. Schalten Sie die Stromversorgung zum Whirlpool EIN.
- Y. Sobald die Stromversorgung aktiviert ist, können Sie die LEDs überprüfen, um zu sehen, ob das Gerät funktioniert. Ein durchgehend grünes Licht zeigt an, dass das Gerät mit Strom versorgt wird. Diese Lampe muss durchgehend an sein. Ein durchgehend blaues Licht zeigt an, dass die UV-C-Lampe aktiviert ist.

HINWEIS: Verwenden Sie nur eine geeignete Ersatz-UV-C-Lampe (10), die von Ihrem Master Spas-Händler oder Service-Unternehmen erworben werden kann.

ERSATZANWEISUNGEN ZUR UV-C-LAMPE (10)

GEFAHR – Schalten Sie den Whirlpool-Trennschalter in Position OFF (AUS).

- A. Öffnen Sie die Abdeckung der Steuerung des Whirlpools und trennen Sie das Gerät von der Whirlpool-Steuerung.

WARNUNG – Lassen Sie die UV-C-Lampe (10) abkühlen, bevor Sie sie vom Gerät entfernen.

GEFAHR – Sehen Sie niemals in eine beleuchtete UV-C-Lampe (10). Dies kann schwere Augenschäden bis hin zur Blindheit verursachen.

- B. Lassen Sie das Wasser aus dem Whirlpool ab.
- C. Entfernen Sie vollständig alles rückständige Wasser aus dem Mast3rPur.
- D. Entfernen Sie die obere Abdeckung des Gehäuses (I).
- E. Achten Sie darauf, dass Sie Latexhandschuhe anziehen, wenn Sie die UV-C-Lampe (10) anfassen.
- F. Trennen Sie langsam den UV-C-Lampenanschluss (10a) vom Vorschaltgeräteanschluss (20a).
- G. Entfernen Sie die UV-C-Lampe (10) langsam von der Quarz-Röhre (15). Heben Sie das obere (9) und untere Polster (II) auf.
- H. Bringen Sie das obere (9) und untere Polster (II) an die NEUE UV-C-Lampe an (10).
- I. Schieben Sie die NEUE UV-C-Lampe (10) in die Quarz-Röhre (15).
- J. Schließen Sie den NEUEN UV-C-Lampenanschluss (10a) an den Vorschaltgeräteanschluss (20a) an. Gehen Sie sicher, dass die Verbindungen sicher sitzen. Nicht mit Gewalt vorgehen. Reihnen Sie die Verriegelungsglaschen von Anschluss (10a) mit dem Anschluss (20a) auf.
- K. Montieren Sie die obere Abdeckung des Gehäuses erneut (I) und sichern Sie es mit den vorher entnommenen Schrauben.
- L. Schließen Sie das Gerät an die Whirlpool-Steuerung an und bringen Sie die Abdeckung der Whirlpool-Steuerung erneut an.
- M. Schalten Sie die Stromversorgung zum Whirlpool EIN.
- N. Sobald die Stromversorgung aktiviert ist, können Sie die LEDs überprüfen, um zu sehen, ob das Gerät funktioniert. Ein durchgehend grünes Licht zeigt an, dass das Gerät mit Strom versorgt wird. Diese Lampe muss durchgehend an sein. Ein durchgehend blaues Licht zeigt an, dass die UV-C-Lampe aktiviert ist.

WARNUNG – Die in dem Gerät verwendete UV-C-Lampe enthält Quecksilber. Entsorgen Sie die alte UV-C-Lampe gemäß Abfallgesetzen. Siehe www.lamprecycle.org.

INTERNATIONALE EINGESCHRÄNKTE GARANTIE

TWILIGHT SERIES

Twilight
SERIES®

BY MASTER SPAS

HINWEIS: Diese internationale eingeschränkte Garantie gilt für Benutzer, die ihren Wohnsitz außerhalb der USA und Kanada haben.

10 JAHRE - SPA-STRUKTUR

Master Spas garantiert dem ursprünglichen Einzelhandelskäufer die strukturelle Integrität des Spas gegen Wasserverlust aus dem Spa aufgrund von Material- oder Verarbeitungsfehlern in der Spa-Struktur für einen Zeitraum von 10 Jahren ab dem Datum des ursprünglichen Einzelhandelskaufs. Master Spas wird entweder die Spa-Struktur reparieren, einschließlich der Teile und der Arbeitskraft, um die Spa-Struktur zu reparieren, oder die nicht konforme Spa-Struktur ersetzen. Im Falle eines Austauschs gehen die Arbeits- und Ausrüstungskosten für den Ausbau und den Austausch der Einheit ausschließlich zu Lasten des Käufers.

5 JAHRE - OBERFLÄCHE

Master Spas garantiert dem ursprünglichen Einzelhandelskäufer, dass die Acryloberfläche für einen Zeitraum von 5 Jahren ab dem Datum des ursprünglichen Einzelhandelskaufs aufgrund von Material- oder Verarbeitungsfehlern keine Blasen bildet, reißt oder abblättert. Master Spas wird entweder reparieren, einschließlich der Teile und der Arbeit, um die Gehäuseoberfläche zu reparieren, oder das fehlerhafte Gehäuse ersetzen. Im Falle eines Austauschs gehen die Arbeits- und Ausrüstungskosten für den Ausbau und den Austausch der Einheit ausschließlich zu Lasten des Käufers. Es gibt keine Shell-Oberflächengarantie auf beschädigte Einheiten.

3 JAHRE - AUSTRÜSTUNG

Master Spas gibt eine Garantie von 1 Jahr ab Erstkauf des Whirlpools auf Whirlpool-Ausrüstung (Pumpen, Heizgeräte und Steuerungssystem) aus, sollte eine Komponente des Ausrüstungspakets aufgrund von Material- und Verarbeitungsfehlern nicht mehr funktionieren oder eine Fehlfunktion aufweisen. Master Spas wird die entsprechende Komponente entweder reparieren oder ersetzen, einschließlich Ersatzteilen und Arbeit zur Installation dieser (Teile und Arbeit).

3 JAHRE - VERROHRUNG

Master Spas garantiert dem Erstkäufer für einen Zeitraum von 3 Jahren ab Kaufdatum, dass die Verrohrung des Whirlpools aufgrund von Material- und Verarbeitungsfehlern (Master Spas wird Ersatzteile und Arbeit zur Reparatur und Ersatz der entsprechenden Komponenten leisten) nicht undicht wird.

3 JAHRE - DÜSEN

Düsenanteile haben eine Garantie gegen Fehlfunktionen aufgrund von Materialfehlern für einen Zeitraum von 3 Jahren ab Kaufdatum (Master Spas wird nur Düsensatzteile bereitstellen). Die Kosten für den Versand und die Installation von Düsenanteilen trägt der Käufer. Nach Lieferung und Inbetriebnahme sind Farbänderungen oder Ausbleichen des Kunststoffes, Korrosion an Edelstahlkomponenten und Verklemmen / Feststecken der anpassbaren Düsenanteile oder ihrer drehbaren Stützen ausdrücklich von diesen Garantiebedingungen ausgeschlossen.

5 JAHRE / LEBENSLANG - RAND* (MasterTech™ & DreamStone™/ DuraMaster Polymer™)

Master Spas garantiert dem Erstkäufer, dass der optionale MasterTech™ und DreamStone™ Rand für einen Zeitraum von 5 Jahren ab Kaufdatum aufgrund von Materialfehlern nicht brechen oder einreißen wird. Master Spas garantiert dem Erstkäufer nur, dass der DuraMaster Polymer™-Rand während der Lebenszeit des Whirlpools nicht brechen oder einreißen wird. Ein Verbiegen kann unter gewissen Umständen auftreten. Dies wird als normal angesehen und ist von dieser eingeschränkten Garantie ausgeschlossen. Normale Abnutzung und Verwitterung, die im Laufe der Zeit auftreten, sind keine Fehler. Wenn der Rand des Whirlpools aufgrund von Material- oder Verarbeitungsfehlern defekt wird, ersetzt Master Spas die entsprechende Randkomponente (nur das Teil). Die Kosten für den Versand und die Installation eines Ersatzrandes trägt der Käufer.

*Falls vorhanden. Optionen variieren je nach Modell.

INTERNATIONALE EINGESCHRÄNKTE GARANTIE

TWILIGHT SERIES

Twilight
SERIES®

 BY MASTER SPAS

HINWEIS: Diese internationale eingeschränkte Garantie gilt für Benutzer, die ihren Wohnsitz außerhalb der USA und Kanada haben.

2 JAHRE AUF TEILE / 1 JAHR AUF ARBEIT - LED LIGHT SYSTEM*

Master Spas garantiert dem Erstkäufer für einen Zeitraum von 2 Jahren ab Kaufdatum, dass das optionale, ab Werk installierte LED-Lichtsystem keine Fehlfunktion aufgrund von Verarbeitungs- und Materialfehlern (Teile) erleidet. Wenn das LED-Lichtsystem oder eine Komponente davon aufgrund von Material- oder Verarbeitungsfehlern kaputt geht, repariert oder ersetzt Master Spas die entsprechenden Komponenten entsprechend. Diese eingeschränkte Garantie auf LED-Lichtsysteme deckt Arbeitskosten für einen Zeitraum von 1 Jahr ab Kaufdatum des Whirlpools ab. Nach 1 Jahr trägt der Käufer alle Arbeitskosten, die mit der Reparatur oder dem Ersatz einer entsprechenden Komponente in Verbindung stehen.

1 JAHR - DREAM LIGHTING*

Master Spas garantiert dem Erstkäufer für einen Zeitraum von 1 Jahr ab dem Kaufdatum, dass das optionale, ab Werk installierte Dream Lighting-System am Whirlpool-Rand keine Fehlfunktion aufgrund von Verarbeitungs- und Materialfehlern erleidet. Wenn das Dream Lighting-System oder eines seiner Komponenten eine Fehlfunktion aufgrund von Verarbeitungs- oder Materialfehlern aufweist, repariert oder ersetzt Master Spas die entsprechenden Komponenten des Dream Lighting-Systems (Teile oder Arbeit).

1 JAHR - OZONATOR*

Master Spas garantiert dem Erstkäufer für einen Zeitraum von 1 Jahr ab Erstkauf, dass der ab Werk eingebaute Ozonator keine Fehlfunktion aufgrund von Material- und Verarbeitungsfehlern aufweist. Wenn eine Fehlfunktion am Ozonator aufgrund eines Material- oder Verarbeitungsfehlers auftritt, wird Master Spas die entsprechenden Komponenten, einschließlich Teile und Arbeit, ersetzen oder reparieren.

1 JAHR - MAST3RPUR-SYSTEM*

Master Spas garantiert dem Erstkäufer für einen Zeitraum von 1 Jahr ab Erstkauf, dass das ab Werk eingebaute Mast3rPur-System keine Fehlfunktion aufgrund von Material- und Verarbeitungsfehlern aufweist. Wenn eine Fehlfunktion am Mast3rPur-System aufgrund eines Material- oder Verarbeitungsfehlers auftritt, wird Master Spas die entsprechenden Komponenten, einschließlich Teile und Arbeit, entweder reparieren oder ersetzen.

1 JAHR - AUDIO-AUSRÜSTUNG*

Master Spas garantiert dem Erstkäufer für einen Zeitraum von 1 Jahr, dass die optionalen Stereo- und Gehäusekomponenten des Audio-Systems keine Fehlfunktionen aufgrund Material- und Verarbeitungsfehlern (Teile) erleiden. Diese eingeschränkte Garantie auf alle optionale Audio-Ausrüstung deckt Arbeitskosten für einen Zeitraum von 1 Jahr ab Kaufdatum des Whirlpools ab. Nach 1 Jahr trägt der Käufer die Arbeitskosten, die mit der Reparatur oder dem Ersatz der entsprechenden Audio-Komponenten in Verbindung stehen. Master Spas ist nicht für Schäden oder Verluste an Zubehörteilen (die nicht durch Master Spas geliefert wurden) verantwortlich, einschließlich aber nicht begrenzt auf iPods oder ähnliche Systeme, die durch einen Mangel oder eine Fehlfunktion einer von Master Spas gelieferten Komponente hervorgerufen werden.

INTERNATIONALE EINGESCHRÄNKTE GARANTIE

AUSSCHLÜSSE UND EINSCHRÄNKUNGEN

AUSSCHLÜSSE

Die eingeschränkte Garantie ist nur durch den Erstkäufer ab dem Datum des Erstkaufes ausübbar. Glühbirnen, Beleuchtungsglas, Sicherungen, Abdeckungen, Whirlpool-Kissen oder von einem Händler installierte Zubehörteile sind ausdrücklich von dieser eingeschränkten Garantie ausgenommen. Alle Garantien werden ungültig, wenn der Whirlpool für kommerzielle Zwecke genutzt wird. Normaler Verschleiß und Abnutzung von Oberflächenversiegelungen und Komponenten sind keine Mängel und ausdrücklich von dieser eingeschränkten Garantie ausgeschlossen. Für den Fall, dass es notwendig ist, den Whirlpool von einem privaten Gelände zur Reparatur oder zum Ersatz von unter die Garantie fallenden Teilen zu entfernen, müssen alle mit der Entfernung und dem Ersatz des Whirlpools verbundenen Kosten, einschließlich aber nicht begrenzt auf den Ausbau des ursprünglichen Whirlpools und den Transport des Ersatz-Whirlpools, Schäden am Gelände, Bodenbelag, Einzäunung oder anderer struktureller Änderungen oder Kosten in Verbindung mit dem Zutritt zum Whirlpool, ausschließlich vom Käufer selbst getragen werden. Whirlpool-Abdeckungen werden nicht von dieser Whirlpool-Garantie abgedeckt oder sind nicht darin inbegriffen. Transport-/Versandkosten für unter die Garantie fallende Ersatzteile trägt der Käufer.

EINSCHRÄNKUNGEN

Diese eingeschränkte Garantie erlischt, wenn der Whirlpool von einem nicht zugelassenen Servicecenter missbräuchlich verwendet, verändert oder versucht wurde, repariert oder repariert wurde oder wenn ein Ausfall oder eine Fehlfunktion auf unsachgemäße Installation, falsche Wasserchemie, unsachgemäße Wartung oder Mangel an normaler Wartung, wie im Master Spas-Benutzerhandbuch vorgeschrieben, höhere Gewalt, Wasserbedingungen, Tiere, Nagetiere, Schädlinge oder Schäden durch Ursachen, die außerhalb der Kontrolle von Master Spas liegen. Fehlanwendung und Missbrauch bedeutet den Betrieb des Whirlpools außerhalb des Geltungsbereichs der Master Spas Bedienungsanleitung. Eine solche Fehlanwendung und Missbrauch beinhaltet, ist aber nicht begrenzt auf:

- Schäden an der Oberfläche des Whirlpools und Komponenten, die durch Fehlen der Abdeckung des Whirlpools oder aufgrund der Abdeckung des Whirlpools durch eine Kunststofffolie jeder Art verursacht werden.
- Schäden an der Oberfläche des Whirlpools und Komponenten, die durch die Verwendung einer nicht isolierenden Abdeckung oder einer nicht zugelassenen Abdeckung, die nicht von Master Spas hergestellt wurde, hervorgerufen werden, wenn der Whirlpool Wettereinflüssen oder Sonneneinstrahlung ausgesetzt ist.
- Schäden an der Oberfläche des Whirlpools und Komponenten, die durch Kontakt mit nicht genehmigten Reinigungsmitteln oder Lösungen hervorgerufen werden.
- Schäden, die durch den Betrieb des Whirlpools bei Wassertemperaturen außerhalb eines Temperaturbereichs von 1 °C bis -76 °C hervorgerufen werden.
- Schäden durch Forst.
- Schäden durch einen nicht genehmigten Reiniger, wie Kalziumhypochlorit, Natronlauge, Trichlor oder einer anderen Reinigungskemikalie, die sich nicht an der Oberfläche des Whirlpools löst.
- Schäden oder Fehlfunktion aufgrund von Verschmutzung, Verstopfung, verkalkten Filtern oder Verwendung einer nicht genehmigten Filterpatrone.
- Schäden oder Fehlfunktion aufgrund einer unebenen und nicht angemessenen Unterstüztung des Whirlpool.
- Schäden oder Fehlfunktion, die während der Installation des Whirlpools hervorgerufen werden.
- Schäden oder Fehlfunktion aufgrund der Verwendung nicht genehmigter Filterpatronen.
- Schäden oder Fehlfunktion aufgrund des Transports des Whirlpools an einen anderen Ort.

INTERNATIONALE EINGESCHRÄNKTE GARANTIE

AUSSCHLÜSSE UND EINSCHRÄNKUNGEN

GARANTIEREGISTRIERUNG UND VERFAHREN BEI EINEM GARANTIEANSPRUCH

Der Erstkäufer muss seinen Whirlpool-Kauf innerhalb von 10 Tagen ab Kaufdatum registrieren, um so einen Kaufnachweis bei Master Spas zu hinterlegen. Für den Fall, dass keine Registrierung erfolgt, wird die eingeschränkte Garantie nicht ungültig, allerdings muss bei einem Garantieanspruch der Kaufnachweis dann zuerst erbracht werden, um das Kaufdatum des Erstkäufers zu bestätigen. Die Registrierung des Whirlpools kann online unter www.masterspas.com/resources abgeschlossen werden. Für den Fall eines Garantieanspruchs aufgrund eines Mangels oder einer Fehlfunktion, die unter die Bestimmungen der eingeschränkten Garantie fallen, muss der Erstkäufer zuerst den Einzelhändler, der den Whirlpool verkauft hat, innerhalb von zehn (10) Tagen des Auftretens der Fehlfunktion oder Kenntnisnahme des Mangels schriftlich benachrichtigen. Wenn der Einzelhändler keinen Service anbietet, muss der Käufer die Master Spas-Kundendienstabteilung kontaktieren, über die Webseite eine Meldung machen oder eine schriftliche Mitteilung über die Fehlfunktion oder den Mangel an die unten angegebene Adresse senden. Nach Eingang des Garantieanspruchs wird der Einzelhändler oder ein autorisiertes unabhängiges Service Center veranlassen, eine Überprüfung des Whirlpools mit dem Einzelhändler zu vereinbaren, um zu bestimmen, ob die angebliche Fehlfunktion oder der Mangel von der eingeschränkten Garantie abgedeckt wird. Wenn festgestellt wird, dass die Fehlfunktion nicht durch diese eingeschränkte Garantie abgedeckt wird, trägt der Käufer allein die Kosten für den Servicefall. Wenn festgestellt wird, dass die Fehlfunktion oder der Mangel gemäß dieser eingeschränkten Garantie abgedeckt ist, wird Master Spas, durch den Einzelhändler oder ein bewährtes unabhängiges Service Center, die von der Garantie abgedeckten Teile reparieren oder ersetzen. Für den Fall, dass der Whirlpool ersetzt wird, wird der Betrag des Erstkaufs der ursprünglichen Whirlpool-Garantie auf den Ersatz-Whirlpool übertragen. Master Spas behält sich das Recht für seine Händler oder autorisierten Service Center angemessene Reisekosten von dem Einzelhändler zu erheben. Zusätzlich dazu werden Freilegungskosten bestimmt, falls der Whirlpool zur Inspektion, Reparatur oder Ersatz nicht angemessen zugänglich ist. Diese eingeschränkte Garantie gilt nur für den Erstkäufer und ist nicht übertragbar. Diese eingeschränkte Garantie verliert ihre Gültigkeit bei Eigentumsübertragung des Whirlpools oder dem Transport des Whirlpools an einen anderen Standort außerhalb des Landes des Erstkaufes.

HINWEIS: Schäden am Whirlpool durch den Transport des Whirlpools ist von dieser eingeschränkten Garantie ausgeschlossen. Der Transport des Whirlpools an einen Ort, der nicht durch den Händler, der den Whirlpool verkauft hat, bedient wird, verzögert den Garantiservice und führt zu zusätzlichen Kosten beim Garantiservice, die von dieser eingeschränkten Garantie ausgenommen sind.

HAFTUNGS AUSSCHLÜSSE

MASTER SPAS LLC ÜBERNIMMT KEINE ANDERE VERPFLICHTUNG IN VERBINDUNG MIT DEM VERKAUF VON DURCH MASTER SPAS HERGESTELLTEN WHIRLPOOLS, NOCH AUTORISIEREN WIR EINE ANDERE PERSON, VERPFLICHTUNGEN FÜR UNS ZÜ ÜBERNEHMEN. DIESE EINGESCHRÄNKTE GARANTIE IST ALLEINIGE RECHTSHILFE FÜR EINEN KÄUFER. MASTER SPAS HAFTBAR NICHT FÜR ZUFÄLLIGE SCHÄDEN ODER FOLGESCHÄDEN AUS EINER FEHLANWENDUNG DES WHIRLPOOLS ODER DURCH EINEN MANGEL, FEHLER ODER FEHLFUNKTION DES WHIRLPOOLS, GANZ GLEICH OB EIN ANSPRUCH AUF GARANTIE, DURCH VERTRAG, FAHRLÄSSIGKEIT ODER ANDERWEITIG BASIERT. EINIGE STAATEN ERLAUBEN DIE AUSNAHME VON ZUFÄLLIGEN SCHÄDEN ODER FOLGESCHÄDEN NICHT. DIESE EINSCHRÄNKUNG MUSS ALSO NICHT AUF SIE ZUTREFFEN.

SOWEIT GESETZLICH ZULÄSSIG SCHLIESST DIESE EINGESCHRÄNKTE GARANTIE INSBESONDERE JEDE UND ALLE IMPLIZITEN GARANTIEEN DER MARKTGÄNGIGKEIT UND / ODER EINSATZFÄHIGKEIT FÜR EINEN BESTIMMTEN ZWECK AUS. ANSONSTEN SIND ALLE IMPLIZITEN GARANTIEEN AUF EINE DAUER VON ZWEI (2) JAHREN AB KAUFDATUM BESCHRÄNKT. EINIGE STAATEN ERLAUBEN NICHT DIE BESCHRÄNKUNG DER DAUER IMPLIZITER GARANTIEEN. DIESE EINSCHRÄNKUNG MUSS ALSO NICHT AUF SIE ZUTREFFEN. ES GIBT KEINE ANDEREN GARANTIEEN, WEDER AUSDRÜCKLICH ODER IMPLIZIT, VON JEDER ART, DIE ÜBER DIE BESCHREIBUNG HIERVON HINAUSGEHEN. EINIGE STAATEN ERLAUBEN KEINE EINSCHRÄNKUNGEN VON RECHTSHILFEN. DIESE EINSCHRÄNKUNGEN MÜSSEN ALSO NICHT AUF SIE ZUTREFFEN.

WENN IHR WHIRLPOOL VON MASTER SPAS ALS „MIT FEHLER“ ODER ALS „DEFEKT“ BEZEICHNET WURDE, WIRD DER WHIRLPOOL BEZÜGLICH DES KOSMETISCHEN MAKELS ALS „WIE GESEHEN“ UND OHNE GARANTIE GEKAUFT.



6927 Lincoln Parkway, Fort Wayne IN 46804, USA
800 860 7727 masterspas.com

PFLEGE- UND WARTUNGSAUFZEICHNUNG IHRES WHIRLPOOLS

WARTUNGSTABELLE

Weiter unten finden Sie eine List routinemäßiger Wartungen und Richtlinien, wie oft diese durchgeführt werden sollen. Die Häufigkeit, mit der diese Korrekturmaßnahmen getroffen werden sollten, kann abhängig vom eingelassenen Wasservolumen und wie oft Sie ihren Whirlpool verwenden variieren.

- Testen Sie den GFCI-Trennschalter vor jeder Verwendung
- Reinigung der Filterpatrone - mindestens einmal im Monat
- Reinigen und Pflege der Whirlpool-Abdeckung - zweimal im Monat
- Ablassen und Reinigung des Whirlpools - alle 6 Monate

WARTUNGSPROTOKOLL

Verwenden Sie die folgenden Zeilen, um die Pflege Ihres Whirlpools und die Wartung zu dokumentieren.

WARTUNG DURCHFÜHRT	DATUM	DATUM	DATUM

Twilight
SERIES®

Bleiben Sie in Kontakt



@MasterSpas #masterspas



RELAX. IT'S
Master Spas®

Kundendienst: www.masterspas.com/resources

6927 Lincoln Parkway, Fort Wayne, IN 46804, USA

800.860.7727 CustomerService@MasterSpas.com

DEUTSCHE VERSION

Hergestellt und montiert in den Vereinigten Staaten von Amerika mit in- und ausländischen Komponenten. Master Spas® behält sich das Recht vor, Produktspezifikationen oder Funktionen ohne Ankündigung zu ändern. Master Spas ist ein Hersteller von Whirlpools und dazugehörigen Produkten. Wir stehen zu jedem Produkt, das von uns gemäß den Darstellungen in unserer schriftlichen eingeschränkten Garantie hergestellt wurde. Ihr Händler ist ein unabhängiger Unternehmer oder Unternehmen und kein Mitarbeiter oder Vertreter von Master Spas, LLC. Wir können und werden keine Verantwortung oder Haftung für andere Darstellungen, Aussagen oder Verträge übernehmen, die von einem Händler gemacht wurden und über die Bestimmungen in unserer schriftlich eingeschränkten Garantie hinausgehen. Master Spas, Twilight Series, Master Blaster und EcoPur sind eingetragene Handelsmarken von Master Spas, LLC. The Ultimate Relaxation Machine, Mast3rPur, MasterTech, DreamStone und DuraMaster sind alles Handelsmarken von Master Spas, LLC.

Patente: masterspas.com/patents



POP22TSOM-GR
Rev. 202208