



**Getaway**  
HOT TUBS®

 BY MASTER SPAS

VERSION CANADIENNE FRANÇAISE

**GUIDE D'UTILISATION**  
ET GARANTIE LIMITÉE

 BUILT IN  
THE USA

# MANUEL DU PROPRIÉTAIRE MASTER SPAS

---

## Bienvenue dans le nec plus ultra en matière de détente!

Merci d'avoir choisi votre nouveau bain à remous construit par Master Spas. Pour des vidéos pratiques et des conseils utiles sur l'utilisation et l'entretien de votre bain à remous, visitez le site [www.masterspas.com/resources](http://www.masterspas.com/resources).

Veillez lire l'intégralité du manuel d'utilisation avant de l'installer et de l'utiliser. L'objectif de ce manuel est de vous fournir des informations sur la sécurité et le fonctionnement, ainsi que des conseils qui vous aideront à profiter pleinement de votre bain à remous. Au moment de l'impression, ce manuel contient des informations précises. Master Spas se réserve le droit de modifier ou d'améliorer son produit sans préavis.

## ENREGISTREZ VOTRE BAIN À REMOUS

N'oubliez pas d'enregistrer votre bain à remous pour que nous puissions répondre efficacement à vos questions. Tant que votre bain à remous n'aura pas été enregistré, Master Spas n'aura pas d'enregistrement de votre propriété. Pour enregistrer votre bain à remous, visitez le site [www.masterspas.com/resources](http://www.masterspas.com/resources) et cliquez sur Inscription du bain à remous.

## EMPLACEMENT DU NUMÉRO DE SÉRIE

Le numéro de série de votre bain à remous se trouve près de la zone du filtre, sur le boîtier du système de votre bain à remous ou sur la plaque signalétique sur le cadre du bain à remous derrière le panneau de la jupe avant. Il s'agit d'un numéro à sept chiffres sur la plupart des modèles ou d'un "R" suivi de 6 chiffres. Par exemple, 2412345 ou R241234.

## RELEVÉ DE PROPRIÉTÉ

Nom \_\_\_\_\_

Adresse \_\_\_\_\_

Ville \_\_\_\_\_ État \_\_\_\_\_ Code postal \_\_\_\_\_

Numéro de téléphone ( \_\_\_\_ ) \_\_\_\_\_ - \_\_\_\_\_ Date d'achat \_\_\_\_ / \_\_\_\_ / \_\_\_\_

Modèle \_\_\_\_\_ No de série \_\_\_\_\_

Nom du concessionnaire \_\_\_\_\_

Représentant service technique \_\_\_\_\_



REGARDEZ LES VIDÉOS DE DÉMONSTRATION:  
[masterspas.com/video-tutorials](http://masterspas.com/video-tutorials)



RELAX. IT'S  
Master Spas®

6927 Lincoln Parkway  
Fort Wayne, IN 46804  
[masterspas.com](http://masterspas.com)

# TABLE DES MATIÈRES

---

<b>Consignes De Sécurité</b> .....	2-10
<b>Législation</b> .....	11
<b>Instructions De Sécurité Et D'entretien De L'aspiration VGB</b> .....	12-13
<b>Glossaire Sur Les Bains À Remous Terminologie</b> .....	14-16
<b>Les Avantages D'EcoPur® Charge (si équipé)</b> .....	17-18
<b>Termes De Chimie Aquatique Que Vous Devriez Savoir</b> .....	19-20
<b>Pourquoi Les Produits Chimiques Sont-ils Importants Dans Un Bain À Remous</b> .....	21
<b>Traitement De L'eau</b> .....	22-25
Plages Recommandées .....	22
Étapes De Démarrage.....	23
Horaire.....	24
Guide De Dépannage.....	25
<b>Procédures D'entretien Régulières</b> .....	26-33
<b>Guide De Dépannage Pour Bain À Remous</b> .....	34-35
<b>Préparation De Votre Bain À Remous Pour L'hivernage Et L'entreposage</b> .....	36
<b>Spécifications Du Modèle</b> .....	37
<b>Instructions D'installation</b> .....	38-50
Préparation Du Site/ Lignes Directrices Générales.....	38-40
Exigences Électriques .....	41-48
Configuration 1 .....	41-43
Configuration 2.....	44-45
Puissance Convertible.....	46-48
Installation Initiale Du Bain À Remous.....	49-50
<b>Mode d'emploi</b> .....	51-58
Commandes Du Spa - Panneau VL406U/VL400 .....	51-53
Contrôle Du Spa - Diagrammes De Pompe .....	54-58
<b>Garantie Limitée</b> .....	59-62
<b>Dossier D'entretien Et D'entretien Du Bain À Remous</b> .....	63

## CONSERVEZ CES INSTRUCTIONS

Une affiche de sécurité est incluse avec votre nouveau bain à remous. L'affiche est pour vous et la protection de votre invité et est adaptée à une utilisation extérieure dans des endroits humides. L'affiche doit être placée à un endroit visible pour tous les utilisateurs du bain à remous.

Veillez prendre le temps de souligner l'emplacement physique de la mise en garde et l'importance des consignes de sécurité indiquées sur l'affiche de sécurité à l'attention de tous vos clients. N'oubliez pas que votre sécurité et celle de toute personne qui apprécie l'utilisation de votre bain à remous est notre plus grande préoccupation.

L'affiche doit être montée avec des vis ou un autre type de fixation permanente. Vous pouvez vous procurer des affiches de rechange ou de plus auprès de votre concessionnaire ou directement auprès du fabricant.

## INTRODUCTION

Il est temps de se détendre! Vous avez maintenant votre propre bain à remous portable de Master Spas.

Vous serez assuré de nombreuses années de thérapie et de plaisir sans tracas dans l'eau chaude en comprenant parfaitement le fonctionnement de chacune des caractéristiques de votre nouveau Master Spas.

Votre sécurité est d'une importance capitale pour la famille Master Spas. Nous vous recommandons vivement de lire attentivement, de comprendre et de suivre toutes les informations contenues dans ce manuel d'utilisation avant d'installer et d'utiliser le bain à remous. Ces avertissements, instructions et consignes de sécurité traitent de certains risques courants liés aux loisirs aquatiques, mais ils ne peuvent pas couvrir tous les risques et dangers dans tous les cas. AFaites toujours preuve de prudence, de bon sens et de bon jugement lorsque vous profitez d'une activité aquatique. Conservez ces informations pour une utilisation ultérieure.

En lisant et en comprenant totalement les informations importantes de votre manuel du propriétaire, vous vous rendez compte que vous possédez maintenant **UNE MACHINE DE RELAXATION ULTIME!**<sup>®</sup>



Symbole graphique de sécurité ISO 7010, M002 –  
Reportez-vous au manuel/livret d'utilisation

# INTERDIT DE PLONGER

**DANGER : LA PLONGÉE PEUT  
ENTRAÎNER DES BLESSURES  
GRAVES, VOIRE MORTELLES.**



## CONSIGNES DE SÉCURITÉ IMPORTANTES

Ce bain à remous n'est pas destiné à un usage public/commercial.

Les précautions de sécurité de base doivent suivantes être respectées lors de l'installation et de l'utilisation de cet équipement électrique:

### LISEZ ET SUIVEZ TOUTES LES INSTRUCTIONS

**AVERTISSEMENT** – Pour réduire les risques de blessures, ne laissez pas les enfants utiliser ce produit à moins qu'ils ne soient surveillés de près en tout temps.

Un câble est fourni sur cette unité pour connecter un conducteur en cuivre massif d'au moins 5,26 mm<sup>2</sup> (10 AWG) entre cette unité et tout équipement métallique, boîtiers métalliques d'équipement électrique, tuyau d'eau métallique ou conduit à moins de 1,5 mètre (5 pi) de l'unité.

(Pour les unités connectées/convertibles par câble)

**DANGER** – Risque de blessure.

- a) Remplacez immédiatement le cordon endommagé.
- b) Ne pas enterrer le cordon.
- c) Brancher uniquement sur une prise avec une mise à terre.

(Pour les unités destinées à un usage intérieur uniquement)

**AVERTISSEMENT** – Pour utilisation intérieure uniquement. TCet appareil n'est pas conçu pour une utilisation extérieure.

(Pour les unités destinées à un usage extérieur uniquement)

**AVERTISSEMENT** – Pour utilisation extérieure uniquement. Cet appareil n'est pas conçu pour une utilisation intérieure.

# INTERDIT DE PLONGER

**DANGER : LA PLONGÉE PEUT  
ENTRAÎNER DES BLESSURES  
GRAVES, VOIRE MORTELLES.**



## CONSIGNES DE SÉCURITÉ IMPORTANTES (SUITE)

(Pour les unités avec disjoncteur de fuite de terre)

**AVERTISSEMENT** – Ce produit est fourni avec un disjoncteur de fuite à la terre situé sur le panneau avant de certains baignoires à remous pour la natation et sur le cordon d'alimentation des baignoires à remous convertibles de 120 volts. Le disjoncteur de fuite à la terre doit être testé avant chaque utilisation. Ouvrez la porte d'accès une fois le produit en marche. un verrouillage électrique est inclus avec ce produit lorsque le produit s'arrête. Ensuite, appuyez sur le bouton d'essai du disjoncteur de fuite de terre et fermez la porte de service. Le produit ne devrait pas fonctionner. Ouvrez maintenant la porte de service, appuyez sur le bouton de réinitialisation du disjoncteur de fuite de terre et fermez la porte de service. Le produit devrait maintenant fonctionner normalement. Lorsque le produit ne fonctionne pas de cette manière, le courant est redistribué vers la mise à terre, indiquant la possibilité d'un décharge électrique. Débranchez l'alimentation jusqu'à ce que l'anomalie ait été identifiée et corrigée.

**DANGER** – Risque de noyade accidentelle. Il faut faire preuve d'une extrême prudence pour empêcher tout accès non autorisé aux enfants. Pour éviter les accidents, assurez-vous que les enfants ne peuvent pas utiliser ce bain à remous à moins qu'ils ne soient surveillés en tout temps.

**DANGER** – Risque de blessure. Les raccords d'aspiration de ce bain à remous sont dimensionnés pour correspondre au débit d'eau spécifique créé par la pompe. S'assurer que les débits sont compatibles s'il est nécessaire de remplacer les raccords d'aspiration ou la pompe. Ne jamais faire fonctionner le bain à remous si les raccords d'aspiration sont cassés ou manquants. Ne jamais remplacer un raccord d'aspiration par un raccord de puissance inférieure du débit indiqué sur le raccord d'aspiration d'origine.

**DANGER** – Risque de décharge électrique. Installer à au moins 1,5 mètre (5 pi) de toutes les surfaces métalliques. Comme alternative, un bain à remous peut être installé à moins de 1,5 mètre (5 pi) de surface métallique si chaque surface métallique est connectée en permanence par un conducteur en cuivre massif d'au moins 5,26 mm<sup>2</sup> (8 AWG) au connecteur de fil sur la boîte de borniers prévue à cet effet. Assurez-vous d'examiner et de respecter toute réglementation locale ou nationale en vigueur.

**DANGER** – Risque de décharge électrique. Ne laissez aucun appareil électrique, tel qu'une lampe, un téléphone, une radio ou une télévision, à moins de 1,5 mètres (5 pi) d'un bain à remous.

**WARNING** – Pour réduire les risques de blessures:

- a) Les températures d'eau comprises entre 100 °F (38 °C) et 104 °F (40 °C) sont considérées comme sécuritaires pour un adulte en bonne santé. Des températures d'eau plus basses sont recommandées pour les jeunes enfants et lorsque l'utilisation du bain à remous dépasse 10 minutes. Les personnes souffrant d'un problème de santé doivent consulter un médecin avant d'utiliser un bain à remous.

# INTERDIT DE PLONGER

**DANGER : LA PLONGÉE PEUT  
ENTRAÎNER DES BLESSURES  
GRAVES, VOIRE MORTELLES.**



## CONSIGNES DE SÉCURITÉ IMPORTANTES (SUITE)

- b) Puisque que les températures excessives de l'eau présentent un risque élevé de lésions fœtales au cours des premiers mois de la grossesse, les femmes enceintes ou éventuellement enceintes doivent limiter la température de l'eau du bain à remous à 38 °C (100 °F) pour la durée de l'utilisation et doivent également consulter un médecin.
- c) Avant de mettre les pieds dans un bain à remous, l'utilisateur doit mesurer la température de l'eau à l'aide d'un thermomètre précis, puisque la tolérance des dispositifs de régulation de la température de l'eau varie.
- d) La consommation d'alcool, de drogues ou de médicaments avant ou pendant l'utilisation du bain à remous peut entraîner une perte de conscience avec la possibilité de noyade.
- e) Les personnes obèses et les personnes ayant des antécédents de maladie cardiaque, d'hypertension ou d'hypotension, de problèmes de système circulatoire ou de diabète devraient consulter un médecin avant d'utiliser un bain à remous.
- f) Les personnes qui utilisent des médicaments devraient consulter un médecin avant d'utiliser un bain à remous, car certains médicaments peuvent induire de la somnolence alors que d'autres médicaments peuvent influencer sur la fréquence cardiaque, la pression artérielle et la circulation.

(Pour les bains à remous équipés d'un réchauffeur au gaz)

**AVERTISSEMENT** – Risque de suffocation. Ce bain bouillonnant est équipé d'un réchauffeur de gaz et est conçu pour une utilisation extérieure uniquement, sauf si une ventilation adéquate peut être fournie pour qu'une installation intérieure soit possible.

## CONSERVEZ CES INSTRUCTIONS

### **HYPERTHERMIE**

L'hyperthermie se produit lorsque la température interne du corps atteint un niveau supérieur de plusieurs degrés à la température normale du corps de 37 °C (98,6 °F). Une immersion prolongée dans l'eau chaude peut provoquer une hyperthermie.

#### **LES SYMPTÔMES D'HYPERTHERMIE SONT LES SUIVANTS:**

- Étourdissements • Évanouissement • Somnolence • Léthargie
- Augmentation de la température corporelle

#### **LES EFFETS DE L'HYPERTHERMIE SONT LES SUIVANTS:**

Manque de connaissance du danger imminent • Défaut de percevoir la chaleur • défaut de reconnaître le besoin de quitter le bain à remous • Incapacité physique de sortir du bain à remous • Dommages fœtaux chez les femmes enceintes • Perte de conscience entraînant un risque de noyade

**AVERTISSEMENT** – La consommation d'alcool, de drogues ou de médicaments peut augmenter considérablement le risque d'hyperthermie.



# INTERDIT DE PLONGER

**DANGER : LA PLONGÉE PEUT  
ENTRAÎNER DES BLESSURES  
GRAVES, VOIRE MORTELLES.**



## CONSIGNES DE SÉCURITÉ IMPORTANTES (SUITE)

**DANGER** – Pour réduire les risques de blessures, ne retirez pas la grille d'aspiration. L'aspiration à travers les drains et les récupérateurs est puissante lorsque les jets dans le bain à remous sont utilisés. Les couvertures endommagées peuvent être dangereuses pour les enfants en bas âge et les adultes qui ont des cheveux longs. Désactivez immédiatement le bain à remous si une partie du corps est tirée dans ces raccords. Par mesure de précaution, les cheveux longs ne doivent pas flotter dans le bain à remous.



**EN 17125 – Ne pas mettre le doigt dans le jet hydromasseur**

**AVERTISSEMENT** – Installez le bain à remous de manière à ce que l'eau puisse facilement être vidangée du compartiment contenant les composants électriques afin de ne pas endommager l'équipement. Assurez-vous de prévoir un système de drainage adéquat pour gérer tout débordement d'eau lors de l'installation du bain à remous. Veuillez laisser un espace d'au moins 0,9 mètre (3 pi) autour du bain à remous pour permettre l'accès aux services. Contactez votre concessionnaire local pour connaître les exigences spécifiques.

**AVERTISSEMENT** – Le bain à remous doit être recouvert d'un couvercle avec un verrou approuvé lorsqu'il n'est pas utilisé pour éviter toute entrée non autorisée et toute blessure.

**AVERTISSEMENT** – Les personnes atteintes d'infections, de plaies ou autres ne doivent pas utiliser le bain à remous. Les températures chaudes de l'eau chaude peuvent permettre la croissance de bactéries infectieuses si elles ne sont pas correctement désinfectées.

**ATTENTION** – La température sécuritaire pour la natation ou les exercices aquatiques est d'environ 26,7 °C (80 °F).

**ATTENTION** – Risque de décharge électrique. Ne laissez pas le compartiment audio ouvert. Les commandes du système audio CD ne doivent pas être actionnées à l'intérieur du bain à remous.

**ATTENTION** – Remplacer les composants uniquement par des composants identiques.

**AVERTISSEMENT** – Ne connectez aucun composant auxiliaire (par exemple, des haut-parleurs supplémentaires, des casques d'écoute, des composants audio/vidéo supplémentaire, etc.) au système Ces unités ne sont pas fournies avec une antenne extérieure.

Ne faites pas l'entretien de ce produit vous-même, car l'ouverture ou le retrait des couvercles peut vous exposer à une tension dangereuse ou à d'autres dangers. Confiez l'entretien à un personnel qualifié. Éteignez le disjoncteur et confiez l'entretien à un personnel qualifié si: le ou les cordons d'alimentation sont endommagés; l'eau pénètre dans le haut-parleur, le compartiment audio ou tout autre composant de la zone du compartiment de l'équipement électrique; ou si l'écran de protection présente des signes de détérioration, vous pouvez également vous assurer que l'appareil ne présente d'autres signes de dommages potentiellement dangereux.



**INTERDIT DE  
PLONGER**

**DANGER : LA PLONGÉE PEUT  
ENTRAÎNER DES BLESSURES  
GRAVES, VOIRE MORTELLES.**



## CONSIGNES DE SÉCURITÉ IMPORTANTES (SUITE)

L'unité doit faire l'objet d'un entretien périodique une fois par trimestre pour s'assurer qu'elle fonctionne correctement.

**DANGER** – Risque de décharge électrique. Une borne de couleur verte ou une borne marquée G, GR, terre, mise à la terre ou le symbole illustré à la figure 14,1 de la norme UL 1563 se trouve à l'intérieur de la boîte de borniers ou du compartiment d'alimentation. Pour réduire le risque de décharge électrique, cette borne doit être connectée au moyen de mise à la terre fournie dans le panneau de service d'alimentation électrique avec un fil de cuivre entier équivalent en taille aux conducteurs du circuit alimentant cet équipement.

Au moins deux cosses marquées « cosses de fixation » sont situées sur la surface externe ou à l'intérieur de la boîte de borniers ou du compartiment d'alimentation. Pour réduire le risque de décharge électrique, connectez la grille de liaison commune locale dans la zone du bain à remous à ces bornes avec un conducteur en cuivre isolé ou nu d'au moins 8 AWG.

Tous les composants métalliques installés sur le terrain tels que les rails, les échelles, les drains ou tout autre matériel similaire à moins de 3 mètres (10 pi) du bain à remous doivent être reliés au bus de mise à la terre de l'équipement avec des conducteurs en cuivre d'au moins 8 AWG.

## CONSERVEZ CES INSTRUCTIONS

## CONSIGNES DE SÉCURITÉ

---

**AVERTISSEMENT:** LES ENFANTS NE DOIVENT PAS UTILISER LES BAINS À REMOUS OU LES CUVES THERMALES SANS LA SURVEILLANCE D'UN ADULTE.

**AVERTISSEMENT:** NE PAS LAISSER LES ENFANTS UTILISER LA CUVE THERMALE SANS SURVEILLANCE.

**AVERTISSEMENT:** N'UTILISEZ PAS LES BAINS À REMOUS OU LES CUVES THERMALES À MOINS QUE TOUTES LES PROTECTIONS D'ASPIRATION NE SOIENT INSTALLÉES POUR EMPÊCHER LE CORPS ET LES CHEVEUX DE SE COINCER.

**AVERTISSEMENT:** NE PAS UTILISER UNE CUVE THERMALE SI LES GRILLES DE LA PRISE D'ASPIRATION NE SONT PAS PLACÉES DE FAÇON SÉCURITAIRE POUR ÉVITER QUE LES CHEVEUX OU UNE PARTIE DU CORPS PUISSENT ÊTRE ASPIRÉS.

**AVERTISSEMENT:** LES PERSONNES QUI UTILISENT DES MÉDICAMENTS OU QUI ONT DES ANTÉCÉDENTS MÉDICAUX INDÉSIRABLES DEVRAIENT CONSULTER UN MÉDECIN AVANT D'UTILISER UN BAIN À REMOUS OU UNE CUVE THERMALE.

**AVERTISSEMENT:** LES PERSONNES QUI SE FONT PASSER DES MÉDICAMENTS OU QUI ONT DES PROBLÈMES DE SANTÉ DEVRAIENT CONSULTER UN MÉDECIN AVANT D'UTILISER UNE CUVE THERMALE.

**AVERTISSEMENT:** LES PERSONNES ATTEINTES DE MALADIES INFECTIEUSES NE DEVRAIENT PAS UTILISER UN BAIN À REMOUS OU UNE CUVE THERMALE.

**AVERTISSEMENT:** POUR ÉVITER LES BLESSURES, FAITES PREUVE DE PRUDENCE LORSQUE VOUS ENTREZ OU SORTEZ DU BAIN À REMOUS OU DE LA CUVE THERMALE.

**AVERTISSEMENT:** AGISSEZ AVEC PRUDENCE EN ENTRANT ET EN SORTANT D'UNE CUVE THERMALE AFIN D'ÉVITER LES BLESSURES.

**AVERTISSEMENT:** N'UTILISEZ PAS DE DROGUES OU D'ALCOOL AVANT OU LORS DE L'UTILISATION D'UN BAIN À REMOUS OU D'UNE CUVE THERMALE POUR ÉVITER TOUTE PERTE DE CONSCIENCE ET TOUTE NOYADE ÉVENTUELLE.

**AVERTISSEMENT:** NE PRENDRE AUCUNE DROGUE OU ALCOOL AVANT OU PENDANT L'UTILISATION D'UNE CUVE THERMALE POUR ÉVITER DE S'ÉVANOUIR ET D'UNE NOYADE ÉVENTUELLE.

**AVERTISSEMENT:** LES FEMMES ENCEINTES OU ÉVENTUELLEMENT ENCEINTES DEVRAIENT CONSULTER UN MÉDECIN AVANT D'UTILISER UN BAIN À REMOUS OU UNE CUVE THERMALE.

**AVERTISSEMENT:** LES FEMMES ENCEINTES, OU POTENTIELLEMENT ENCEINTES DEVRAIENT CONSULTER UN MÉDECIN AVANT D'UTILISER UNE CUVE THERMALE.

**AVERTISSEMENT:** UNE TEMPÉRATURE DE L'EAU SUPÉRIEURE À 38 °C PEUT NUIRE À LA SANTÉ.

**AVERTISSEMENT:** IL PEUT ÊTRE DANGEREUX POUR LA SANTÉ DE SE PLONGER DANS DE L'EAU A PLUS DE 38 °C.

**AVERTISSEMENT:** AVANT D'ENTRER DANS LE BAIN À REMOUS OU LA CUVE THERMALE, MESUREZ LA TEMPÉRATURE DE L'EAU À L'AIDE D'UN THERMOMÈTRE PRÉCIS.

**Avertissement:** Avant d'utiliser une cuve thermale, mesurez la température de l'eau à l'aide d'un thermomètre précis.

## CONSIGNES DE SÉCURITÉ

---

**AVERTISSEMENT:** AVANT D'UTILISER UNE CUVE THERMALE, MESUREZ LA TEMPÉRATURE DE L'EAU À L'AIDE D'UN THERMOMÈTRE PRÉCIS.

**AVERTISSEMENT:** N'UTILISEZ PAS UN BAIN À REMOUS OU UNE CUVE THERMALE IMMÉDIATEMENT APRÈS UN EXERCICE INTENSE.

**AVERTISSEMENT:** NE PAS UTILISER UNE CUVE THERMALE IMMÉDIATEMENT APRÈS UN EXERCICE FATIGANT.

**AVERTISSEMENT:** UNE IMMERSION PROLONGÉE DANS UN BAIN À REMOUS OU UNE CUVE THERMALE PEUT ÊTRE DANGEREUSE POUR VOTRE SANTÉ.

**AVERTISSEMENT:** L'UTILISATION PROLONGÉE D'UNE CUVE THERMALE PEUT ÊTRE DANGEREUSE POUR LA SANTÉ.

**AVERTISSEMENT:** N'AUTORISEZ PAS LES APPAREILS ÉLECTRIQUES (TELS QUE L'ÉCLAIRAGE, LE TÉLÉPHONE, LA RADIO OU LA TÉLÉVISION) À MOINS DE 1,5 M DE CE BAIN À REMOUS OU DE CETTE CUVE THERMALE.

**AVERTISSEMENT:** NE PAS PLACER D'APPAREIL ÉLECTRIQUE (LUMINAIRE, TÉLÉPHONE, RADIO, RÉCEPTEUR, ETC.) À MOINS DE 1,5 M DE LA CUVE THERMALE.

**ATTENTION:** MAINTENIR LA CHIMIE DE L'EAU CONFORMÉMENT SELON LES INSTRUCTIONS DU FABRICANT.

**ATTENTION:** LA TENEUR DE L'EAU EN MATIÈRES DISSOUTES DOIT ÊTRE CONFORME AUX DIRECTIVES DU FABRICANT.

L'hyperthermie se produit lorsque la température corporelle atteint un niveau supérieur de plusieurs degrés à la température normale du corps de 37 °C (98,6 °F). Les symptômes de l'hyperthermie comprennent la somnolence, la léthargie et l'augmentation de la température corporelle. Les effets de l'hyperthermie sont :

- (a) manque de connaissance du danger imminent;
- (b) défaut de percevoir la chaleur;
- (c) défaut de reconnaître le besoin de quitter le bain à remous;
- (d) incapacité physique de sortir du bain à remous;
- (e) dommages foetaux chez les femmes enceintes; and
- (f) perte de conscience entraînant un risque de noyade.

**AVERTISSEMENT:** LA CONSOMMATION D'ALCOOL OU DE DROGUES PEUT AUGMENTER CONSIDÉRABLEMENT LE RISQUE POTENTIELLEMENT MORTEL DE L'HYPERTHERMIE DANS LES CUVES THERMALES ET LES BAINS À REMOUS.

**AVERTISSEMENT:** LA CONSOMMATION D'ALCOOL OU DE DROGUE AUGMENTE CONSIDÉRABLEMENT LES RISQUES MORTELS D'HYPERTHERMIE DANS UNE CUVE THERMALE.

## CONSIGNES DE SÉCURITÉ

---

Pour les bains à remous qui utilisent un moyen spécifique d'évacuation, ces moyens ne doivent pas être retirés lorsque le bain à remous est utilisé.

**DANGER** – L'appareil n'est pas conçu pour être utilisé par des personnes (enfants y compris) présentant des capacités physiques, sensorielles ou mentales réduites ou manquant d'expérience et de connaissances, à moins qu'elles soient surveillées ou aient reçu des instructions quant à l'utilisation de l'appareil par une personne responsable de leur sécurité.</p></div><div data-bbox="62 200 850 219" data-label="Text"><p>Les enfants doivent être surveillés afin de s'assurer qu'ils ne jouent pas avec l'appareil.</p></div><div data-bbox="177 238 275 302" data-label="Image"><img alt="Symbole Graphique De Sécurité ISO 20712-1, WSM002 – Conserver Enfants Sous Surveillance En Milieu Aquatique. Le pictogramme montre un adulte debout à droite et deux enfants à gauche, l'un d'eux est dans l'eau, le tout est encadré dans un cercle bleu."/></div><div data-bbox="305 256 763 285" data-label="Caption"><p>**Symbole Graphique De Sécurité ISO 20712-1, WSM002 – Conserver Enfants Sous Surveillance En Milieu Aquatique**</p></div><div data-bbox="62 321 920 422" data-label="Text"><p><b>DANGER</b> – Risque de noyade accidentelle (en particulier les enfants de moins de 5 ans). Il convient de faire preuve de prudence pour empêcher les enfants d'accéder au bain à remous sans autorisation. Un superviseur adulte peut y accéder en sécurisant les moyens d'accès ou en installant un dispositif de protection de sécurité sur le bain à remous. S'assurer que les enfants sont sous la surveillance constante d'un adulte pour éviter les accidents pendant l'utilisation du bain à remous).</p></div><div data-bbox="62 427 562 446" data-label="Text"><p>Évitez de vous placer la tête sous l'eau en tout temps.</p></div><div data-bbox="62 450 410 468" data-label="Text"><p>Éviter d'avaler l'eau du bain à remous.</p></div><div data-bbox="62 475 317 494" data-label="Text"><p><b>DANGER</b> – Ne pas plonger.</p></div><div data-bbox="161 577 260 641" data-label="Image"><img alt="Symbole graphique de sécurité ISO 20712-1, WSP005 – Ne pas plonger. Le pictogramme montre une silhouette d'une personne plongeant dans l'eau, avec une barre diagonale rouge sur un cercle rouge qui traverse l'icône."/></div><div data-bbox="278 602 839 619" data-label="Caption"><p>**Symbole graphique de sécurité ISO 20712-1, WSP005 – Ne pas plonger**</p></div><div data-bbox="62 953 215 969" data-label="Page-Footer"><p>NE PAS PLONGER</p></div><div data-bbox="485 953 509 969" data-label="Page-Footer"><p>10</p></div></div>

## LÉGISLATION

---

Détendez-vous et soyez assurés que votre bain à remous fabriqué par Master Spas a été construit avec la sécurité en tête. Nous fabriquons nos bains à remous autonomes pour répondre à une liste rigoureuse de normes industrielles.

Nos bains à remous sont conformes aux normes de l'industrie suivantes

- Norme de sécurité sur l'électricité UL 1563 pour les bains à remous électriques, les ensembles d'équipements et les équipements associés
- Code international ISPSC pour piscine et bain à remous de l'ICC
- Norme européenne EN 17125 pour les bains à remous domestiques/bains à remous/cuves thermales – Exigences de sécurité et méthodes d'essai
- VGB Virginia Graeme Baker Pool and Spa Safety Act (certifié UL à UL 1563)
- Norme ANSI/APSP-6 pour les bains à remous portables
- Norme ANSI/APSP/ICC-14 relative à l'efficacité énergétique des bains à remous portables
- CEC titre 20 réglementation de l'efficacité des appareils
- CSA C22,2 No. 218,1 Bains à remous, cuves thermales et équipement connexe
- CE - EN 60335-2-60 Appareils électriques domestiques et similaires – Sécurité : Exigences particulières pour les bains bouillonnants et les bains à remous
- CE - EN 60335-1 Appareils électriques domestiques et similaires – Sécurité : Exigences générales
- 93/68/EEC CE Directive sur le marquage
- 2014/35/EU Directive européenne sur les basses tensions
- 2014/30/EU Directive EMC
- AS1926.3-2010 RC2016
- 2014/53/EU Directive d'appareils sans fil
- Règlement de compatibilité électromagnétique UKCA 2016
- Réglementation de sur les équipements électriques (sécurité) UKCA 2016
- Règlement de sur les équipements radio UKCA 2017
- UKCA Règlement sur la restriction de l'utilisation de certaines substances dangereuses dans les équipements électriques et électroniques 2012
- Conforme à la Norme européenne REACH



# INSTRUCTIONS DE SÉCURITÉ ET L'ENTRETIEN DE L'ASPIRATION VGB

## VGB 2008:

### AVERTISSEMENT



Lisez et suivez toutes les instructions de ce manuel et sur le raccord d'aspiration. Le non-respect des instructions peut causer des blessures graves ou la mort.



Le défaut de retirer les bouchons d'essai de pression ou les bouchons utilisés lors de l'hivernage du bain à remous/bain à remous pour la natation des prises d'aspiration peut entraîner un risque accru de piégeage lors de l'aspiration.



Les composants de sortie d'aspiration ont une durée de vie limitée. Le couvercle ou la grille devrait être inspecté fréquemment et remplacé au moins tous les sept ans, ou s'il s'avère endommagé, cassé, fissuré, manquant ou fixé lâchement.



Si le raccord est manquant ou cassé, remplacez-le par un raccord équivalent ou supérieur. L'utilisation d'un raccord d'aspiration avec une cote moindre pourrait entraîner un piégeage du corps, ce qui pourrait entraîner des blessures graves, y compris la noyade.



N'utilisez pas ou ne pas faire fonctionner le bain à remous/bain à remous pour la natation si ce raccord d'aspiration est manquant, cassé ou non sécurisé selon les instructions. Le raccord d'aspiration est destiné à empêcher le piégeage du corps. L'utilisation du bain à remous/bain à remous pour la natation avec une grille d'aspiration manquante, cassée ou mal fixée peut entraîner des blessures graves, y compris la noyade.



Lorsque le bain à remous/bain à remous pour la natation fonctionne, l'aspiration est créée à ce raccord. Les utilisateurs du bain à remous/bain à remous pour la natation doivent être invités à ne pas entrer en contact avec ce raccord de manière à bloquer son orifice. Si un utilisateur du bain à remous/bain à remous pour la natation bloque ce raccord avec son corps, des blessures graves ou des noyades peuvent survenir.



## CONSIGNES DE SÉCURITÉ IMPORTANTES

### AVERTISSEMENT - RISQUE DE PIÉGEAGE D'ASPIRATION

L'aspiration dans les sorties d'aspiration ou les couvercles de sortie d'aspiration qui sont endommagés, cassés, fissurés, manquants ou non sécurisés peut causer des blessures graves ou la mort en raison des dangers de piégeage suivants:

**Piégeage des Cheveux:** Les cheveux peuvent s'emmêler dans le couvercle de sortie d'aspiration.

**Piégeage des Membres:** Un membre inséré dans une ouverture d'un puisard/raccord de sortie d'aspiration ou d'un couvercle de sortie d'aspiration qui est endommagé, cassé, fissuré, manquant ou non solidement fixé peut entraîner une liaison mécanique ou un gonflement du membre.

**Piégeage D'aspiration du Corps:** Une pression négative appliquée sur une grande partie du corps ou des membres peut entraîner un piégeage.

**Éviscération/Piégeage D'éventration:** Une pression négative appliquée directement sur les intestins à travers un puisard de sortie d'aspiration non protégé ou un couvercle de sortie d'aspiration qui est endommagé, cassé, fissuré, manquant ou non sécurisé peut entraîner un piégeage d'éviscération/désembowelment.

**Piégeage Mécanique:** Il est possible que les bijoux, les maillots de bain, les décorations de cheveux, les doigts, les orteils ou les jointures soient pris dans une ouverture d'un couvercle de sortie d'aspiration entraînant un piégeage mécanique.

## **INSTRUCTIONS DE SÉCURITÉ ET L'ENTRETIEN DE L'ASPIRATION VGB**

---

### **POUR RÉDUIRE LE RISQUE DE RISQUES DE PIÉGEAGE:**

- N'utilisez jamais un bain à remous/bain à remous pour la natation si un composant de sortie d'aspiration est endommagé, cassé, fissuré, manquant ou non solidement attaché.
- Remplacez immédiatement les composants de sortie d'aspiration endommagés, cassés, fissurés, manquants ou fixés lâchement.
- Il est recommandé d'inspecter les composants d'aspiration au moins une fois par mois.
- Remplacer l'aspiration dans les 7 ans suivant la date d'installation. Contactez votre concessionnaire ou votre centre de service local pour obtenir un devis et planifier cet entretien requis. Il s'agit d'un règlement obligatoire et ne fait pas partie ni n'est couvert par la garantie du bain à remous/bain à remous pour la natation.

**REMARQUE:** Examinez toujours l'ensemble des informations de sécurité et d'entretien avant de commencer la maintenance. Contactez Master Spas pour les informations pour l'installation de l'aspiration pour le remplacement complet de l'ensemble des appareils d'aspiration



# GLOSSAIRE SUR LES BAINS À REMOUS TERMINOLOGIE

---

Votre nouveau bain à remous dispose d'une variété de jets. Tous les jets, quel que soit leur style, renvoient l'eau au bain à remous. L'air est mélangé à l'eau en utilisant les commandes de débit d'air (selon l'équipement) pour créer un massage vigoureux. Le débit d'eau est réglé en tournant simplement la face extérieure de la plupart des jets. Votre bain à remous peut être équipé d'une combinaison de jets pulsatoires, rotatifs, à pulsation double et réglable directionnels. Voici quelques termes et définitions pour vous aider à vous familiariser avec votre bain à remous.

## 1. JETS THÉRAPEUTIQUES

Situé dans les sièges du bain à remous pour offrir une variété de combinaisons thérapeutiques.

## 2. JETS POUR LE COU (selon l'équipement)

Situé au-dessus du niveau normal de l'eau pour assurer le massage à l'arrière du cou.

## 3. JETS POUR ÉPAULES (selon l'équipement)

Situé au-dessus du niveau normal de l'eau pour assurer le massage des épaules.

## 4. MASTER BLASTER® JET POUR RÉFLEXOLOGIE (selon l'équipement)

Jet plus imposant avec plusieurs buses fixes situées au fond du bain à remous près du sol pour offrir un excellent massage aux pieds.

## 5. SOUPAPE DE DÉRIVATION DE JET\* (selon l'équipement)

Située sur la bride supérieure du bain à remous, cette grande soupape dévie physiquement le débit d'eau d'un groupe de jets vers un autre. Assurez-vous qu'aucun grain de sable ou aucune particule n'est introduit dans le bain à remous, car cela pourrait entraîner le coincement du dérivateur. Il est préférable d'activer la soupape de dérivation uniquement lorsque la pompe est désactivée.

## 6. SOUPAPE DE FONCTION D'EAU\* (selon l'équipement)

Située sur la bride supérieure du bain à remous, cette petite soupape ajuste le débit d'eau vers les cascades ou les fonctionnalités d'eau dans votre bain à remous.

**REMARQUE:** Lorsque le bain à remous n'est pas utilisé, cette soupape doit être pratiquement fermée (pas fermée complètement) pour éviter que l'eau ne touche le couvercle lorsqu'il est fermé. Si laissée en position ouverte, l'eau risque de heurter le couvercle et de sortir du bain à remous, ce qui peut provoquer une perte d'eau.



## 7. JET DE DÉRIVATION À 3 VOIES\* (selon l'équipement, pour les cuves thermales Getaway Hot Tubs)

Ce jet plus imposant peut être tourné de 180° à 3 points différents et détourne le débit d'eau d'un groupe de jets vers un autre. La pompe étant désactivée, tourner la face de ce jet de 1/4 tour à la fois dans le sens horaire ou antihoraire pour le réglage.

## 8. SOUPAPE DE COMMANDE D'AIR\*

Ces petites soupapes sont situées autour de la partie supérieure de votre bain à remous. Vous pouvez augmenter ou diminuer la force de vos jets en ouvrant ou en fermant les soupapes de commande d'air. Chaque soupape de commande d'air fonctionne généralement de 1 à 2 groupes ou sièges de jets dans le bain à remous. Lorsqu'ils ne sont pas utilisés, les commandes d'air doivent être maintenues en position fermée, car l'air introduit dans l'eau peut avoir tendance à la refroidir et à augmenter le taux de dissipation des niveaux d'assainisseur.

**REMARQUE:** Voir les schémas des pompes au dos de ce manuel pour connaître l'emplacement des soupapes, des commandes et des jets.

## GLOSSAIRE SUR LES BAINS À REMOUS TERMINOLOGIE

Panneau permet de contrôler la température de l'eau, les pompes, la lumière du bain à remous, les cycles de filtration automatique et d'autres fonctions plus poussées. L'écran numérique affiche une température constante et vous avertit en cas de dysfonctionnement. Plusieurs fonctions programmables par l'utilisateur sont également disponibles.

### 9. TÉLÉCOMMANDE PERSONNELLE\* (selon l'équipement)

Certains modèles bain à remous peuvent être équipés d'une télécommande supplémentaire qui permet à l'utilisateur de contrôler le jet thérapeutique tout en restant assis (le cas échéant). En appuyant une fois sur la commande, vous activez la pompe. Appuyez de nouveau sur pour la vitesse élevée et de nouveau pour la désactiver.

### 10. PANNEAU D'ACCÈS À L'ÉQUIPEMENT

Il s'agit du panneau de la jupe situé sous le panneau de commande supérieur. Cette zone abrite la majorité des composants responsables du fonctionnement des bains à remous. Ces composants comprennent les pompes, le chauffeur, le système de commande du bain à remous, l'ozoniseur (selon l'équipement) et le système d'éclairage à DEL (selon l'équipement). Le positionnement de la pompe et de l'équipement peut varier selon le modèle.

### 11. PANNEAUX D'ACCÈS

Il s'agit des panneaux de la jupe situés sur les quatre côtés du bain à remous. Tous les panneaux de la jupe sont amovibles si une intervention est nécessaire. Master Spas recommande d'avoir un accès d'au moins 3 mètres autour du bain à remous.

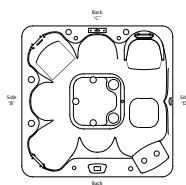

### 12. COUVERCLE DU FILTRE

Ce couvercle s'adapte sur la zone du filtre et la porte de la cuve pour couvrir les filtres. Retirez le couvercle du filtre pour accéder aux filtres pour l'entretien. Pour les modèles équipés d'un boîtier de filtre télescopique, il suffit de soulever pour retirer cet ensemble flottant afin d'accéder au filtre. Lorsque le débit d'eau est faible ou lorsque la pompe de filtration/chauffage est désactivée, la partie télescopique de l'ensemble filtre flotte au niveau ou près de la conduite d'eau. Lorsque le débit d'eau est élevé, il est aspiré vers le bas. Voir accès aux filtres dans le chapitre Procédures d'entretien régulier pour des instructions détaillées sur les ensembles de filtres.

### 13. PORTE DU DÉVERSOIR

La porte du déversoir est la porte horizontale située à l'avant des filtres, ce qui permet de maintenir les débris coincés dans la zone du filtre.

### 14. SYSTÈME DE COMMANDE DU BAIN À REMOUS

Cela contient le câblage et les composants électriques nécessaires au fonctionnement du bain à remous.

### 15. CHAUFFEUR DU BAIN À REMOUS

Il s'agit d'un chauffeur électrique logé dans un tube en acier inoxydable. Il est commandé par thermostat et équipé de capteurs d'arrêt de sécurité à haute limite de température.

**REMARQUE:** Voir les schémas des pompes au dos de ce manuel pour connaître l'emplacement des soupapes, des commandes et des jets.

### 16. VANNES DE COUPE

Ces vannes sont utilisées par le personnel d'entretien pour couper l'eau du système de chauffage (chauffage et pompe raccordée au chauffage) afin que l'eau du bain à remous n'ait pas besoin d'être vidangée si celui-ci nécessite une intervention sur le système de chauffage (varie selon le modèle).

**REMARQUE:** Les vannes de coupe doivent être complètement ouvertes pendant le fonctionnement normal.



*Vanne de coupe et  
raccord de pompe*

### 17. POMPE THÉRAPEUTIQUE PRINCIPALE

Elle produit un débit d'eau à travers les jets principaux dans le bain à remous. La première pompe peut fonctionner à deux vitesses (varie selon le modèle). Une vitesse lente (le cas échéant) produit une circulation efficace de l'eau pendant la filtration, le chauffage de l'eau du bain à remous et une action douce du jet. Vitesse élevée pour une action maximale du jet. La pompe principale est commandée par le bouton "Jets" ou "Jets 1" sur le panneau de commande de la partie supérieure.

### 18. POMPE THÉRAPEUTIQUE SECONDAIRE (selon équipement)

Elle produit un débit d'eau à travers 1 à 2 groupes ou ensembles de jets dans le bain à remous. La deuxième pompe fonctionne de la même manière que la pompe principale et est commandée par le bouton "Jets 2" ou "aux" sur le panneau de commande de la partie supérieure.

### 19. TROISIÈME POMPE THÉRAPEUTIQUE (selon équipement)

Elle produit un débit d'eau à travers 1 à 2 groupes ou ensembles de jets dans le bain à remous. Elle est contrôlée par le bouton "Jets 3" du panneau de commande de la partie supérieure.

### 20. POMPE DE CIRCULATION (selon équipement)

Elle produit un débit d'eau à travers le chauffeur dans le bain à remous et fournit le débit d'eau nécessaire pour actionner l'injecteur d'ozone. Cette pompe énergétiquement économique fonctionne généralement 24 heures pour une filtration et un chauffage efficaces.

### 21. RACCORDS DE POMPE

Ils connectent l'ensemble de raccordement et la pompe ensemble. Ils sont utilisés pour aider à se départir des éventuels poches d'air de la pompe ou pour permettre au personnel d'entretien de faciliter l'entretien des pompes.

### 22. RACCORDS DE CHAUFFAGE

Ils sont utilisés par le personnel d'entretien pour faciliter l'entretien du chauffage.

# ECOPUR® CHARGE

MASTER CORE TECHNOLOGY

L'EcoPur® Charge\* est fabriqué à partir du tissu de filtration breveté de Master Spas. Ce tissu est enroulé étroitement dans un noyau maître de nautilus, créant une cellule catalytique. La cellule en tissu nautilus est enveloppée d'un « noyau de ressort » unique qui permet un débit maximal et une « charge » d'eau. Pendant que l'eau entre en contact avec le noyau principal de charge EcoPur®, une réaction chimique provoque la formation d'hydroxydes de zinc et de cuivre en quantités contrôlées. Comme mère Nature, lorsque les relâches contrôlés d'oxydes de cuivre et de zinc sont transportés dans l'eau filtrée, ils tuent les bactéries et fournissent des conditions hostiles pour la croissance des algues et des champignons. L'utilisation d'EcoPur® Charge aide à réduire la quantité de produits chimiques nécessaires, protégeant ainsi la plomberie et l'équipement de la cuve thermique, car les tuyaux sont protégés contre les effets corrosifs du chlore. EcoPur® Charge Master Core Technology est un autre design exclusif de Master Spas.

### FONCTIONNALITÉS

- Libère du cuivre assainissant et des oxydes de zinc
- Réduit les métaux lourds solubles dans l'eau
- Contrôle l'échelle, les bactéries et les algues
- Protège la plomberie du bain à remous
- Réduit l'utilisation de produits chimiques
- Aide à prévenir les dommages aux maillots de bain

**REMARQUE:** Non équipé en usine sur certains modèles, tels que les modèles internationaux FORCE ou GL.

FABRIQUÉ AUX  
ÉTATS-UNIS



\*BREVETS EN INSTANCE

## INSTALLATION ECOPUR® CHARGE

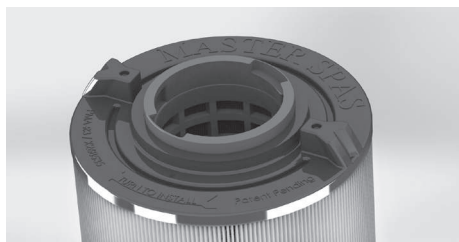

Filtere extérieur Master Spas \*

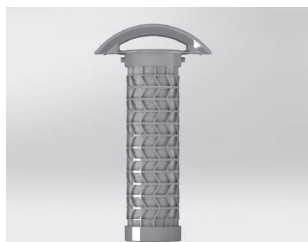

EcoPur® Charge\*



Tournez dans le sens horaire pour verrouiller

## ÉTAPES POUR L'INSTALLATION

1. Insérez l'EcoPur® Charge dans le filtre extérieur.
2. Tournez EcoPur® Charge dans le sens horaire pour le verrouiller en place tout en maintenant le filtre extérieur. La poignée EcoPur® Charge s'aligne sur les points moulés sur le filtre extérieur lorsqu'elle est enclenchée en position verrouillée.

**REMARQUE:** L'EcoPur® Charge devraient être remplacés tous les 6 mois. Insertion initiale dans l'intérieur du filtre de l'ecopur® Charge au filtre extérieur peut être serré, surtout si les deux sont nouveaux.

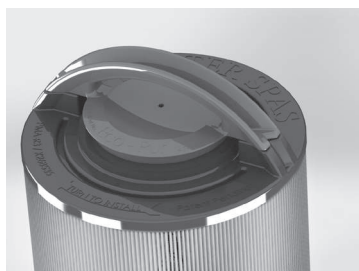

FABRIQUÉ AUX  
ÉTATS-UNIS



\*BREVETS EN INSTANCE

**REMARQUE:** Non équipé en usine sur certains modèles, tels que les modèles internationaux FORCE ou GL.

Avant de passer à l'entretien de l'eau, voici quelques termes pour vous aider.

- 1. PARTIES PAR MILLION (PPM):** Il s'agit d'une forme de mesure utilisée dans la plupart des lectures de produits chimiques de piscine ou de bain à remous. Mieux décrit comme n'importe quel million comme des articles de taille égale et de la marque, à côté d'un article différent, mais de taille égale. Ce serait une partie par million.
- 2. ALCALINITÉ TOTALE:** Mesure les substances présentes dans votre eau telles que les hydroxydes, les carbonates et les bicarbonates. Lorsqu'ils sont aux niveaux appropriés, ces éléments empêchent votre eau d'obscurcir et de développer des bactéries, ainsi que d'empêcher le fonctionnement interne de votre bain à remous de se détériorer ou de former du tartre. La TA aide également à stabiliser le pH. Plus le niveau TA est élevé (tant qu'il se situe dans la plage recommandée), moins le pH est susceptible de changer. Avec une faible alcalinité, le pH fluctuera et sera plus difficile à contrôler. Avec une alcalinité élevée, il devient extrêmement difficile de modifier le pH.
- 3. PH OU HYDROGÈNE POTENTIEL:** Cela indique l'acidité ou la basicité de l'eau. L'objectif est d'avoir un pH neutre et stable pour prévenir les dommages au bain à remous et les conditions malsaines. Les faibles niveaux de pH peuvent corroder les métaux, pénétrer ou tacher la fibre de verre ou l'acrylique, causer des conditions insalubres qui irritent les yeux ou la peau et détruire l'alcalinité totale de l'eau. Un pH élevé peut provoquer une eau trouble, une irritation des yeux ou de la peau, la formation de tartre et une faible efficacité du chlore ou du brome. Notez que les produits chimiques que vous utilisez pour assainir et nettoyer votre cuve thermique peuvent également abaisser ou augmenter le pH dans l'eau. Malheureusement, il y a beaucoup de variables pour empêcher un pH élevé dans votre cuve thermique.
- 4. TECHNIQUE DU CHOC:** En choquant l'eau de votre cuve thermique, vous enlevez les composés organiques de l'eau, tuez les bactéries, enlevez les bromamines ou les chloramines et réactivez les bromures dans le bain à remous pour une eau plus propre. Vous devez choquer l'eau une fois par semaine, après une utilisation intensive par les baigneurs ou à tout moment alors que les niveaux de chlore libre sont inférieurs au niveau de chlore total. Pour ce faire, ajoutez un choc oxydant/non chloré pour brûler les chloramines ou ajoutez du chlore supplémentaire pour augmenter le niveau de chlore. Le choc oxydant/non chloré agit en libérant de l'oxygène dans l'eau, qui sert une fonction similaire à celle du chlore. L'un des avantages de ce type technique de choc est que l'eau est saine pour se baigner sans danger après 15 minutes d'application et qu'aucun niveau excessif de désinfectant (chlore) ne se produit. Cependant, un choc oxydant/non chloré ne désinfecte pas l'eau pour les bactéries. Si vous utilisez du chlore pour un choc, vous devez attendre que la valeur de chlore total soit à un niveau sécuritaire avant d'entrer dans l'eau pour vous baigner.
- 5. AGENT SÉQUESTRANT:** Cet agent peut être défini comme un agent empêchant la capacité de former un complexe chimique qui reste en solution, malgré la présence d'un agent précipitant (c.-à-d. le calcium et les métaux). Si les minéraux et les métaux dans l'eau ne sont pas séquestrés, ils peuvent provoquer une réaction, en faisant passer l'eau au brun, rouge, orange ou vert selon les minéraux et les métaux présents dans celle-ci. Il est important d'ajouter un agent de séquestration lors de l'ajout d'eau à votre bain à remous et même sur une base régulière (si les instructions de la bouteille recommandent de le faire). Les noms communs pour les produits chimiques d'agents séquestrants sont: Le minquest, la coloration et le contrôle de la balance du tartre, métal-x, spa defender, spa metal gone, etc.
- 6. FILTRATION:** Les filtres sont nécessaires pour éliminer les particules de poussière, de saleté, d'algues, etc. qui pénètrent constamment dans l'eau. Si le bain à remous n'est pas utilisé pour une période suffisante quotidiennement pour que le filtre effectue un bon travail, cela impose un fardeau sur les produits chimiques, ce qui entraîne des dépenses supplémentaires. Le temps de filtration dépend de la capacité de l'eau, de la taille de la pompe et du filtre et, bien sûr, du nombre de baigneur(s). Les cartouches filtrantes de rechange doivent être à portée de main pour faciliter le nettoyage fréquent de la cartouche sans qu'il soit nécessaire de procéder à un arrêt prolongé. Cela permet également à la cartouche de sécher entre les utilisations, ce qui en augmente sa durée de vie jusqu'à deux fois. Remplacez la cartouche lorsque les plis commencent à se détériorer. Le nettoyage des cartouches

## TERMES DE CHIMIE AQUATIQUE QUE VOUS DEVRIEZ SAVOIR

---

doit être effectué au moins une fois par mois. Plus souvent avec beaucoup de baigneurs. Voir Nettoyage des éléments filtrants dans le chapitre Entretien régulier.

7. **DÉSINFECTANTS** : Les germes et les bactéries pénètrent dans l'eau par l'environnement et le corps humain; un assainisseur maintient l'eau équilibrée et sécuritaire à utiliser. Le chlore ou le brome peuvent être utilisés comme assainisseur pour créer un environnement aquatique sain.

A. Chlore:

1. Un seul type est approuvé pour l'utilisation du bain à remous. Le dichlore de sodium est granuleux, à dissolution rapide et à pH neutre.
2. Le chlore est un assainisseur immédiat qui sera ajouté au besoin pour maintenir les niveaux de chlore libre.

B. Brome

1. Deux types de tablettes:
  - a. Hydrotech
  - b. Lonza
2. Le brome est un produit chimique à dissolution lente et peut prendre quelques jours pour développer une réserve ou pour changer les valeurs de l'eau.

**REMARQUE** : L'utilisation de brome n'est pas recommandée avec les filtres Ecopur®, car elle peut empêcher de maintenir des réserves/résidus appropriées de maintenir des conditions sanitaires.

**AVERTISSEMENT**: Les tapis SoftTread ne sont pas compatibles avec le brome et entraînent une détérioration injustifiée du matériau. N'utilisez pas de brome si votre bain à remous est équipé de ces tapis.

8. **MATIÈRES DISSOUTES TOTALES (TDS)**: Matières qui ont été dissoutes par l'eau, c.-à-d. comme ce qui se passe quand vous mettez du sucre dans du café ou du thé.
9. **DURÉE DE VIE UTILE DE L'EAU (EN JOURS)**: L'eau doit être vidangée au moins une fois tous les 180 jours. La durée de vie utile peut varier en fonction de l'utilisation et du nombre de baigneurs.
10. **ADDITIF ANTIMOUSSE**: Produit chimique utilisé pour réduire temporairement la formation de mousse. La mousse peut-être causée par les huiles corporelles, les cosmétiques, les lotions, les nettoyants de surface, les algues ou le pH élevé, ainsi que d'autres matières organiques. De faibles niveaux de calcium ou d'assainisseur peuvent également augmenter la formation de mousse. Notez que vous devrez peut-être retirer physiquement la mousse ou vidanger l'entièreté ou une partie de votre eau pour éliminer ou diluer les causes de la mousse.
11. **DURETÉ CALCIQUE**: Cette mesure vous indique la quantité de magnésium et de calcium dans votre eau. Cependant, la dureté du calcium peut réagir avec tous les produits chimiques, bactéries, saletés et autres substances que votre eau dissout et qui provoquent un déséquilibre. Tout comme les autres éléments, les niveaux de calcium doivent rester équilibrés et doivent être sous surveillance ou vous courez le risque d'une détérioration du métal, de formation de mousse ou d'eau trouble et de formation de tartre à la surface de votre eau.

**REMARQUE**: Laissez toujours le couvercle du bain à remous ouvert pendant 15 minutes après l'ajout de produits chimiques afin d'éviter que les gaz n'endommagent le couvercle du bain à remous, les coussins du bain à remous, le matériel en acier inoxydable et d'autres pièces critiques.

12. **BIOFILM**: Il s'agit de tout groupe de micro-organismes dans lequel les cellules collent les unes aux autres et souvent ces cellules adhèrent à une surface (c.-à-d. La plomberie et la coque du bain à remous). Le biofilm peut se produire progressivement alors que vous jouissez de votre bain à remous.



# POURQUOI LES PRODUITS CHIMIQUES SONT-ILS IMPORTANTS DANS UN BAIN À REMOUS

---

## 1. **ÉVAPORATION:**

Seule l'eau pure s'évapore lors du processus d'évaporation, laissant derrière elle les sels, les minéraux, les métaux et tous les produits chimiques inutilisés. Ajouter de l'eau ajoute plus de sels, de minéraux et de métaux. Avec le temps, l'eau peut devenir saturée avec ces solides dissous et peut provoquer la formation de taches ou de tartre sur les parois du bain à remous ou une accumulation de tartre à l'intérieur de l'équipement. De l'eau colorée ou trouble et une corrosion possible de la plomberie et des raccords peuvent également se produire.

## 2. **CHALEUR:**

La chaleur provoque une évaporation beaucoup plus rapide et provoquera également la précipitation des minéraux et des métaux hors solution.

## 3. **AIR:**

De la poussière et d'autres contaminants atmosphériques sont introduits dans le bain à remous.

## 4. **ENVIRONNEMENT:**

L'environnement entourant le bain à remous peut également avoir un impact sur la qualité de l'eau. Les éléments tels que le pollen, l'herbe, le sable, la saleté, l'engrais pour pelouse, la poussière en suspension dans l'air, les insectes, les feuilles et les animaux de compagnie peuvent tous affecter la qualité de l'eau du bain à remous.

## 5. **BAIGNEURS:**

Les baigneurs introduisent des contaminants dans l'eau lors de l'utilisation du bain à remous. L'augmentation du nombre de baigneurs, de la durée d'utilisation et de la fréquence des bains augmentera les quantités de contaminants ajoutés à l'eau.

**REMARQUE:** Les routines d'entretien décrites dans ce manuel peuvent nécessiter un réglage en fonction de la charge de la ventilation et de la quantité d'utilisation du bain à remous.

# TRAITEMENT DE L'EAU – PLAGES RECOMMANDÉES

## GUIDE DE LA COMPOSITION CHIMIQUE DE L'EAU

Avant de traiter votre eau, reportez-vous à la section Spécifications du modèle de ce manuel pour connaître les bons gallons de votre spa, afin de vous assurer que vous ajoutez la bonne quantité de produits chimiques. La concentration d'ingrédients actifs dans les produits chimiques du spa varie selon le fabricant, consultez donc toujours les instructions du fabricant des produits chimiques. Lorsque vous ajoutez des produits chimiques au spa, répartissez-les toujours sur la surface de l'eau pendant que les pompes fonctionnent. Voir le tableau ci-dessous pour les plages recommandées.

PARAMÈTRE	VALEUR <sup>a</sup>
Clarté de l'eau	Clear view of the bottom
Couleur de L'eau	No color should be observed <sup>b</sup>
Alcalinité Totale (TA)	80 - 150 ppm
Valeur pH <sup>c, d</sup>	7.2 - 7.6
Chlore	2 - 4 ppm
Brome (in mg/l)	3 - 5 ppm
Dureté Calcique	180- 250 ppm
D'autres paramètres appropriés peuvent être pris en compte lors de l'utilisation de désinfectants alternatifs ou supplémentaires.	
<sup>a</sup> Consulter les réglementations et directives nationales pour tout écart.	
<sup>b</sup> Les sources d'eau naturelle peuvent introduire une coloration à l'eau.	
<sup>c</sup> La coloration intentionnelle à l'eau est exclue.	
<sup>d</sup> Cette valeur peut être plus élevée lors de l'utilisation de composés organiques.	

**REMARQUE:** Les niveaux recommandés indiqués dans ce manuel sont basés sur les normes de l'industrie pour les spas résidentiels installés de manière permanente et portables. Une mauvaise utilisation de produits chimiques peut entraîner des conditions d'eau insalubres et dangereuses ainsi qu'une décoloration, une dégradation, des dommages et d'autres imperfections injustifiées de la surface et des composants du spa.

▶ REGARDEZ LES VIDÉOS DE DÉMONSTRATION: [masterspas.com/video-tutorials](https://masterspas.com/video-tutorials)

## ÉTAPES DE DÉMARRAGE

1. Votre bain à remous doit être rempli d'eau douce du robinet à l'aide d'un préfiltre, qui peut être obtenu auprès de votre concessionnaire Master Spas local. Ce préfiltre permet d'éliminer de nombreux minéraux présents dans l'eau, ce qui facilite le réglage de l'équilibre de l'eau après un nouveau remplissage. N'utilisez jamais plus de 50 % d'eau adoucie lors du remplissage du bain à remous.
2. Ajoutez un agent séquestrant pour combattre les minéraux en suspension dans l'eau pendant le remplissage initial du bain à remous. Les agents sont vendus sous de nombreux noms différents tels que Mineral Clear ou Metal Protect. Suivez toujours les instructions figurant sur la bouteille et laissez l'eau circuler et filtrer pendant au moins 30 minutes (ou selon les recommandations sur la bouteille) avant d'ajouter d'autres produits chimiques.
3. Eau d'essai pour le pH, montant d'alcalinité totale et dureté du calcium. Vous pouvez utiliser deux méthodes différentes pour tester votre eau.

**BANDETTES DE TEST:** Les tampons de ces fines bandes réagissent en changeant de couleur lorsque vous les trempez dans l'eau du bain à remous. Retirez avec précaution une bandelette de test de son emballage pour éviter des résultats de test erronés. Ouvrez l'emballage et secouez une bandelette dans votre main, en évitant si possible de toucher les autres bandelettes. Fermer immédiatement le récipient de manière à ce que les bandes restantes ne soient pas exposées à l'humidité. Trempez la bandelette dans l'eau et suivez les instructions fournies avec les bandelettes de test, car les instructions peuvent varier. Notez les couleurs sur votre bandelette de test et comparez-les à la clé figurant sur l'emballage pour déterminer si les éléments sont neutres, trop élevés ou trop bas.

**TROUSSE DE TEST:** Lorsque vous utilisez une trousse de test, vous examinerez un échantillon d'eau de votre bain à remous plutôt qu'une bandelette. Veillez à suivre les instructions de votre trousse, en remplissant le conteneur au niveau approprié, puis en déposant le liquide indiqué dans le conteneur. Comparez la nouvelle couleur de votre eau à la clé fournie avec la trousse pour déterminer comment procéder. Selon la trousse que vous achetez, elle peut tester chacun de ces éléments : Alcalinité totale, pH, chlore, brome et dureté du calcium.

4. Ajustez le pH et l'alcalinité totale (TA) en suivant les instructions figurant sur les flacons de produits chimiques. Attendez 15 minutes, tester et régler si nécessaire.
5. Il peut être nécessaire de refaire le test et d'ajouter des produits chimiques supplémentaires pour obtenir les niveaux appropriés.
6. Ajoutez les granules concentrés de chloration (dichlore-s-triazinetréone de sodium) au démarrage initial pour commencer à désinfecter l'eau du bain à remous, conformément aux instructions sur la bouteille de produit chimique. Les baigneurs ne doivent pas entrer dans le bain à remous tant que le chlore n'a pas atteint un niveau sécuritaire. Consultez le Guide de chimie de l'eau dans cette section. Il est important de ne pas ajouter les granules de chloration tant que le pH, l'alcalinité et la dureté du calcium n'ont pas été ajustés à leurs niveaux appropriés.

**REMARQUE:** Reportez-vous à la section Caractéristiques du modèle de ce manuel pour connaître les bons montants en litres/gallons pour votre bain à remous, afin de vous assurer que vous ajoutez la quantité correcte de produits chimiques. Lors de l'ajout de chlore ou de traitement-choc/oxydant non chloré, toujours le répandre sur l'eau pendant que les pompes fonctionnent. La concentration des ingrédients actifs dans les produits chimiques du bain à remous varie selon le fabricant.



REGARDEZ LES VIDÉOS DE DÉMONSTRATION:  
[masterspas.com/video-tutorials](https://masterspas.com/video-tutorials)

▶ REGARDEZ LES VIDÉOS DE DÉMONSTRATION: [masterspas.com/video-tutorials](https://masterspas.com/video-tutorials)

## AVANT CHAQUE UTILISATION

Testez le pH et les niveaux d'hygiène de l'eau du bain à remous. Réglez en conséquence les niveaux appropriés décrits dans le Guide d'hydrochimie, qui se trouve dans la section Entretien de l'eau – Section des Plages recommandées. Des niveaux appropriés doivent être présents avant l'utilisation le bain à remous. Les baigneurs ne doivent pas entrer dans le bain si les niveaux de chlore sont hors des limites de sécurité recommandées.

## APRÈS CHAQUE UTILISATION

Testez l'eau et traitez-la afin de maintenir un pH et des niveaux de chlore libres appropriés pour des conditions sanitaires perpétuelles après utilisation. La quantité de personnes qui utilisent le bain (et la durée d'utilisation) réduit les niveaux de chlore et peut entraîner des résultats de tests de chlore libre en dessous du chlore total, ce qui entraîne un besoin plus fréquent d'utiliser un traitement oxydant/sans chlore par choc.

## 3 FOIS PAR SEMAINE

Testez l'eau à l'aide de bandelettes de test chimiques. Ajustez l'assainisseur, le pH et l'alcalinité en conséquence, en suivant les instructions sur le flacon du fabricant du produit chimique. Si le niveau de chlore libre est inférieur au niveau de chlore total, un traitement par choc/oxydant sans chlore supplémentaire est nécessaire.

## UNE FOIS PAR MOIS

Faites tremper vos éléments filtrants ordinaires pendant la nuit dans un récipient avec le nettoyant pour filtre bain à remous, puis rincez-les à l'eau claire. Pour de meilleurs résultats, laissez le filtre sécher avant de le réinsérer. (L'élément Ecopur® ne doit jamais être nettoyé avec un nettoyant pour filtre. Rincez-le simplement à l'eau.) Lors du nettoyage des filtres, assurez-vous de ne jamais faire fonctionner les pompes (y compris la pompe de circulation) sans les filtres en place. Le non-respect de cette consigne peut entraîner l'introduction de débris dans les pompes et provoquer des dommages qui ne sont pas couverts par la garantie. Pour plus d'informations, reportez-vous à la section nettoyage des éléments filtrants du chapitre Entretien de ce manuel.

## CHAQUE 180 JOURS

Vidangez et remplissez votre bain à remous d'eau douce, installez un nouvel élément Ecopur®, nettoyez le filtre ordinaire et répétez la procédure de démarrage. Le filtre normal doit être remplacé au moins une fois par an. Avec le temps et l'utilisation du bain par les baigneurs, une accumulation de biofilm peut se produire. Des produits chimiques sont disponibles pour aider à éliminer le biofilm et doivent être utilisés périodiquement avant la vidange.

## AU BESOIN

Si l'eau semble floue, assurez-vous que le pH est dans la plage appropriée et traitez avec des granules aux chlores pour maintenir des niveaux de chlore libre. Traiter avec un choc sans chlore (choc oxydant) si le chlore libre est inférieur au chlore total. Toujours se référer aux recommandations de dosage du fabricant de produits chimiques figurant sur le contenant. Les niveaux de chlore libre doivent être maintenus conformément au Guide d'hydrochimie.

Un additif antimousse peut être utilisé en cas de formation excessive de mousse. Une utilisation excessive d'un additif antimousse produira de l'eau trouble et laiteuse. Il s'agit de recommandations générales pour l'entretien de l'eau qui peuvent varier en fonction de l'utilisation et le nombre de baigneurs. En fonction du nombre de baigneurs et de la fréquence d'utilisation, les temps de vidange et de remplissage peuvent varier, ainsi que la fréquence de nettoyage des filtres.

## UTILISER UNIQUEMENT DES PRODUITS CHIMIQUES POUR BAIN À REMOUS

N'utilisez pas de produits chimiques conçus pour être utilisés dans les piscines. Vous travaillez avec un petit volume d'eau chaude avec un bain à remous, comparativement à un grand volume d'eau relativement fraîche comme dans une piscine. Pour cette raison, les produits chimiques auront une durée de vie réduite et les bactéries peuvent croître plus rapidement que dans une piscine. Un bain à remous pardonne moins qu'une piscine et exige que toute addition de produit ait un pH aussi neutre que possible. C'est pourquoi seuls des produits chimiques fabriqués pour les bains à remous devraient être utilisés. Toujours se référer aux recommandations de dosage du fabricant de produits chimiques figurant sur le contenant.

# TRAITEMENT DE L'EAU – GUIDE DE DÉPANNAGE

EN 17125

▶ REGARDEZ LES VIDÉOS DE DÉMONSTRATION: [masterspas.com/video-tutorials](http://masterspas.com/video-tutorials)

PROBLÈME	CAUSES POSSIBLES	COMMENT RÉPARER
<b>ODEUR DE CHLORE</b>	Chlore excessif	Eau de choc avec traitement choc oxydant/ non chloré
	pH bas	Régler pH si nécessaire
<b>ODEUR DE L'EAU</b>	Niveau inférieur d'assainisseur	Ajuster le niveau de désinfectant avec des granules de chlores
	pH hors limites	Régler pH si nécessaire
	Croissance de bactéries ou d'algues	Si le désinfectant a déjà été ajusté, il peut être nécessaire d'effectuer un rinçage du système
<b>EAU TROUBLE</b>	Filtres sales ou filtration inadéquate	Nettoyez les filtres avec un nettoyant pour filtres et ajustez la filtration
	Chimie de l'eau déséquilibrée	Tester et ajuster les niveaux de chimie
	Vieille eau	Égoutter, nettoyer la coque intérieure et remplir avec de l'eau filtrée
<b>EAU TROUBLE ET VERTE</b>	Les niveaux d'alcalinité totale sont faibles	Utilisez un augmenteur de pH
	Les niveaux de désinfectant sont faibles	Appliquer un traitement choc oxydant/ non chloré et ajuster le désinfectant
<b>EAU VERTE CLAIRE</b>	Teneur élevée en fer ou en cuivre	Utiliser un agent séquestrant
	Les niveaux de désinfectant sont faibles	Appliquer un traitement oxydant/non chloré choc
<b>EAU BRUNE</b>	Niveau élevé de fer ou de manganèse	Utiliser un agent séquestrant
<b>MOUSSAGE</b>	Des niveaux élevés d'huiles corporelles, de lotions, de savon, etc.	Ajoutez une petite quantité d'antimousse, un produit enzymatique et vérifiez la chimie de l'eau
	Faible dureté calcique	Utilisez un système pour augmenter la dureté calcique
	Chimie de l'eau déséquilibrée	Tester et ajuster les niveaux de chimie
<b>IRRITATION DES YEUX OU DE LA PEAU</b>	Eau insalubre	Ajuster la chimie de l'eau en fonction des résultats des tests
	Niveau de chlore total au-dessus 5 ppm	Appliquer un traitement oxydant/ non chloré choc
	Mauvais niveaux de désinfectant/pH	Ajuster le niveau de pH si nécessaire
<b>DÉPÔTS D'ÉCUME À LA LIGNE DE FLOTTAISON</b>	Huiles corporelles et saleté	Utilisez un nettoyant polyvalent pour nettoyer la surface du bain à remous et ajouter un produit enzymatique pour l'eau du bain
<b>POUDREUX, BLANC DÉPÔTS À L'ÉCHELLE</b>	Minéraux présents dans l'eau et absence d'utilisation d'agents séquestrants	Utilisez un nettoyant polyvalent ou du vinaigre blanc et frottez avec un chiffon doux une fois que la baignoire est vide.
<b>PIQÛRES D'ACCESSOIRES MÉTALLIQUES</b>	Faible pH ou alcalinité totale	Vérifier la chimie de l'eau et ajuster

**REMARQUE:** Veuillez consulter la section Entretien de l'eau – Plages recommandées pour examiner les concentrations chimiques recommandées.

# PROCÉDURES D'ENTRETIEN RÉGULIÈRES

EN 17125

▶ **REGARDEZ LES VIDÉOS DE DÉMONSTRATION:** [masterspas.com/video-tutorials](http://masterspas.com/video-tutorials)

**REMARQUE:** Ces procédures d'entretien sont la responsabilité du propriétaire du bain à remous. Ces procédures ne sont pas couvertes par la garantie du bain.

## VIDANGEZ VOTRE BAIN À REMOUS

Assurez-vous que toute l'alimentation électrique soit coupée avant de commencer à drainer votre bain à remous. Votre bain à remous nécessite un drainage et un nettoyage périodiques pour s'assurer que l'environnement soit sécuritaire et sain. Il est recommandé de nettoyer votre bain au moins tous les 180 jours ou si nécessaire. Un nombre élevé de baigneurs nécessitera de le drainer et de le nettoyer plus souvent. Les temps de vidange varient selon le modèle lors de l'utilisation de l'ensemble de vidanges interne que possède le bain. Une pompe de puisard peut également être utilisée pour accélérer le drainage du bain.

**REMARQUE:** Assurez-vous de fermer les disjoncteurs pour tous les services alimentant l'équipement du bain à remous si votre cuve thermique nécessite plusieurs services électriques. Consultez les spécifications du modèle et les exigences électriques appropriées pour votre modèle ou contactez votre électricien si vous n'êtes pas familier avec vos installations électriques. Un disjoncteur ou un interrupteur doit toujours être dans la vue.

Il faut faire preuve de prudence et d'une planification minutieuse si vous drainez le bain à des températures glaciales. Assurez-vous que le processus est effectué rapidement (en utilisant une pompe submersible) et que vous remplissiez le bain d'eau rapidement ou que vous effectuez les étapes d'hivernage immédiatement. Essayez de planifier le drainage de votre bain pendant les périodes où les températures sont au-dessus du point de congélation. L'excès d'eau dans la plomberie peut geler dans un court laps de temps en fonction des températures et des conditions. Le gel de l'eau dans la plomberie et les composants peut entraîner des dommages causés par le gel qui ne sont pas justifiés.

### ÉTAPES D'UTILISATION DU DRAIN INTERNE

Les bains à remous sont équipés d'un ensemble de drainage qui peut être situé sur le côté avant du bain, derrière la jupe (même côté que le panneau de commandes supérieures ou où se trouve la plupart des équipements du bain). Le drain sera situé dans la zone de l'équipement derrière le panneau de jupe avant (figure 1).



Figure 1



Figure 1.1

1. Retirez le panneau de la jupe avant en enlevant les vis du panneau. Le drain sera situé à l'intérieur de la baie d'équipement (voir figure 1 et figure 1.1).
2. Pour commencer l'écoulement de l'eau avec cet ensemble de drains; retirez le capuchon, tournez le devant dans le sens antihoraire et tirez légèrement le devant. Un tuyau d'arrosage peut être fixé à l'extrémité de l'ensemble drains, si vous le souhaitez.

**REMARQUE:** Avec le bouchon retiré du drain; l'eau peut s'égoutter ou couler du drain. C'est normal. Assurez-vous que les étapes sont suivies dans l'ordre inverse lorsque le drainage est terminé. Assurez-vous que le bouchon de vidange est rattaché et que la soupape est remise en position complètement fermée afin qu'il n'y ait pas d'eau qui fuit de l'ensemble de vidanges.

### ÉTAPES D'UTILISATION D'UNE POMPE DE PUISARD\*

1. Abaissez soigneusement la pompe submersible avec un tuyau connecté au fond du bain à remous, en prenant soin de ne pas gratter ou d'écorcher votre coque de bain.
2. Placez l'extrémité de décharge du tuyau de votre pompe submersible à un endroit souhaité à plusieurs pieds de votre bain à remous, où l'eau s'écoulera loin de la fondation sur laquelle le bain repose.

\*La pompe de puisard n'est pas s avec le bain à remous.

## PROCÉDURES D'ENTRETIEN RÉGULIÈRES

---

▶ **REGARDEZ LES VIDÉOS DE DÉMONSTRATION:** [masterspas.com/video-tutorials](https://masterspas.com/video-tutorials)

3. Branchez/allumez votre pompe submersible.
4. Éteignez/débranchez votre pompe submersible une fois qu'elle n'est plus en mesure d'aspirer davantage d'eau (indiquée par un bruit d'aspiration et l'eau ne sortant plus du tuyau de drainage). Si vous prévoyez d'essuyer et de nettoyer complètement la coque de votre bain à remous, un aspirateur d'atelier peut être utilisé pour enlever les petites poches d'eau restantes dans le bain.

**REMARQUE: Ces procédures d'entretien sont la responsabilité du propriétaire du bain à remous. Ces procédures ne sont pas couvertes par la garantie du bain.**

### SOINS DE SURFACE DU BAIN À REMOUS

- Pendant l'utilisation, enlevez toujours les débris et les polluants qui se sont déposés dans l'eau ou qui se sont accumulés sur les surfaces du bain au fur et à mesure qu'ils se posent. Ces polluants peuvent provoquer la croissance de bactéries, d'algues, de champignons ou de biofilm s'ils sont laissés à la surface du bain et peuvent causer des taches.
- Nettoyez la coque du bain à remous, les jets et d'autres commandes avec un chiffon doux et un nettoyant pour la coque du bain pour aider à éliminer les résidus et l'accumulation sur la surface de la coque. Pour toute accumulation restante, il peut être nécessaire d'utiliser du vinaigre blanc ou un produit décapant doux avec un chiffon doux pour le retrait. Consultez votre concessionnaire Master Spas local pour les produits de nettoyage de bain à remous appropriés.
- Rincez les surfaces nettoyées avec de l'eau fraîche de votre tuyau d'arrosage et essuyez avec un chiffon doux. Cela aidera à éliminer les résiduels des agents de nettoyage (car certains peuvent provoquer un moussage dans l'eau une fois que le bain est rempli).
- Utilisez toujours une couverture de bain à remous isolée approuvée par Master Spas pour recouvrir votre bain lorsqu'il n'est pas utilisé, en particulier pour les installations extérieures où le bain est exposé aux conditions météorologiques et au soleil. L'exposition constante et prolongée et l'utilisation d'une couverture de bain à remous non approuvée ou non isolante peuvent entraîner des dommages à la surface du bain qui ne seraient pas justifiés.

### ENTRETIEN DE VOS OREILLERS DE BAIN À REMOUS

- Vos oreillers de bain à remous doivent être rincés périodiquement pour éliminer le dépôt de résidus chimiques. Cela aide à améliorer la durée de vie de l'oreiller et ralentit la détérioration des oreillers (c.-à-d. la décoloration, la raideur et l'écaillage du matériau).
- Si le bain à remous n'est pas utilisé pendant un certain temps, les oreillers doivent être enlevés et rincés pour prolonger leur vie.

**REMARQUE: Ne couvrez pas le bain à remous pendant 15 minutes après l'ajout de produits chimiques. Le gaz d'arrêt peut causer des dommages.**

### ENTRETIEN DE VOTRE ARMOIRE POUR BAIN À REMOUS

L'armoire de bain est fabriquée à partir d'un matériau résistant aux UV. L'armoire nécessite un nettoyage périodique avec un jet d'eau d'un tuyau d'arrosage. Utilisez du savon doux et de l'eau avec un chiffon doux pour essuyer la surface de l'armoire si nécessaire. Rincer abondamment.



# PROCÉDURES D'ENTRETIEN RÉGULIÈRES

## ACCÈS AUX FILTRES

### Filter Weir avec accès supérieur



Retirer le couvercle du filtre



Tourner les filtres dans le sens antihoraire pour les retirer

### Boîtier de filtre Vane Teleweir



Tirez vers le haut pour retirer l'assemblage flottant



Tourner les filtres dans le sens antihoraire pour les retirer

### Boîtier de filtre télescopique



Anneau de verrouillage de torsion dans le sens antihoraire pour retirer l'assemblage flottant



Retirer le panier



Tourner les filtres dans le sens antihoraire pour les retirer

### Filter Weir avec accès glissant



Glissez la façade vers le haut pour la retirer



Tourner les filtres dans le sens antihoraire pour les retirer

## PROCÉDURES D'ENTRETIEN RÉGULIÈRES

▶ REGARDEZ LES VIDÉOS DE DÉMONSTRATION: [masterspas.com/video-tutorials](http://masterspas.com/video-tutorials)

**REMARQUE:** Ces procédures d'entretien sont la responsabilité du propriétaire du bain à remous. Ces procédures ne sont pas couvertes par la garantie du bain.

### Boîtier de filtre Vane Teleweir



*Retirez le capuchon supérieur en soulevant doucement*



*Soulevez et retirez le panier*



*Tourner les filtres dans le sens antihoraire pour les retirer*

## NETTOYAGE DE VOS ÉLÉMENTS FILTRANTS

Les éléments filtrants sont l'un des composants les plus importants de votre bain à remous. Non seulement ils sont essentiels pour l'eau propre; ils prolongent également la durée de vie de l'équipement du bain et aident à éviter les changements d'eau inutiles et le réchauffage. Vos éléments filtrants doivent être nettoyés régulièrement, au moins une fois par mois en moyenne avec une utilisation normale. Les filtres peuvent avoir besoin d'être nettoyés plus souvent avec une utilisation intensive, ils produisent sinon une mauvaise qualité de l'eau ou une teneur élevée en solides dissous dans l'eau. Il a recommandé de permettre aux éléments filtrants de sécher complètement après le nettoyage. Pour cette raison, il est idéal d'avoir un ensemble de filtres de rechange à portée de main pour les intervalles de nettoyage des filtres.

1. Éteignez le bain à remous avant de maintenir les filtres. Ne laissez jamais le bain en marche lors du retrait des filtres. Les débris peuvent être tirés dans le système de plomberie et causer des dommages injustifiés.
2. Supprimez le ou les éléments filtrants.
3. Pulvérisez chaque élément sous pression avec un tuyau d'arrosage. Les éléments filtrants standard doivent être trempés dans un nettoyant pour filtres tous les mois. Ne trempez pas l'élément EcoPur® dans un nettoyant pour filtres. L'élément EcoPur® doit seulement être rincé qu'à l'eau fraîche et propre lorsque nécessaire. Vérifiez auprès de votre concessionnaire Master Spas afin d'en savoir plus sur le nettoyage ou les recommandations pour remplacer le filtre.
4. L'élément ÉcoPur® devrait être remplacé tous les 6 mois. Le filtre standard doit être nettoyé régulièrement et peut durer pour une période d'un an. Le nombre de baigneurs, l'utilisation et la qualité de l'eau affecteront la longévité des filtres et nécessiteront un nettoyage ou un remplacement plus fréquent.



## NETTOYAGE DES JETS

La majorité des jets dans votre bain à remous peuvent être allumés/éteints individuellement. Si l'un de ces jets devient difficile à tourner, il sera nécessaire d'enlever le jet pour le nettoyer. Il se pourrait que du gravier/sable et un dépôt minéral en soit la cause.

Les jets dans votre bain à remous peuvent être retirés pour le nettoyage en les tournant dans le sens antihoraire jusqu'à ce qu'ils se libèrent pour ensuite le tirer.

**POUR NETTOYER LES JETS:** Placez le(s) jet(s) dans un récipient, plongez-le(s) complètement dans du vinaigre blanc. Laissez le(s) jet(s) tremper toute la nuit, puis rincer à l'eau. Réinstallez le(s) jet(s). Il peut être nécessaire de nettoyer le gravier et les dépôts du corps du jet blanc (monté dans la coquille du bain à remous) à l'aide d'une petite brosse hérissée.

## PROCÉDURES D'ENTRETIEN RÉGULIÈRES

---

**REMARQUE:** Ces procédures d'entretien sont la responsabilité du propriétaire du bain à remous. Ces procédures ne sont pas couvertes par la garantie du bain.

### SOINS DES JETS D'ÉCOULEMENT LAMINAIRE :

Suivez ces étapes afin de maintenir le bon fonctionnement de vos Jets d'écoulement laminaire :

1. Éteignez les jets d'écoulement laminaire.



2. Retirez l'anneau extérieur en tournant le devant dans le sens antihoraire tout en tirant dessus.

3. Soit l'ensemble du jet d'écoulement laminaire sort : Rincez-le et inspectez-le.

Ou, si seulement l'anneau extérieur se détache : Retirez l'insert de jet interne avec une paire de pinces et inspectez-le.



OU



4. Diffuseur en plastique propre à l'arrière de l'insert du jet ou de l'ensemble de jets d'écoulement laminaire afin que tous les trous soient exempts de débris.

5. Réinstallez l'insert de jet ou l'assemblage et l'anneau extérieur en le poussant et en le tournant dans le sens horaire jusqu'à ce qu'il s'arrête.

**REMARQUE:** Pour éviter une défaillance prématurée de votre couvercle de bain à remous et la possibilité de voir l'eau s'écouler de celui-ci par le fond de la couverture, toujours tourner les jets de flux laminaires vers le bas afin qu'ils ne frappent pas la couverture lorsque la couverture est fermée. Vous ne voulez pas éteindre complètement les jets. Cela peut entraîner une accumulation d'eau stagnante dans la conduite d'eau si elle n'est pas utilisée souvent.



EN 17125, Ne pas mettre le doigt dans le jet hydromasseur

## PROCÉDURES D'ENTRETIEN RÉGULIÈRES

---

**REMARQUE:** Ces procédures d'entretien sont la responsabilité du propriétaire du bain à remous. Ces procédures ne sont pas couvertes par la garantie du bain.

### NETTOYAGE DES SOUPAPES DE DÉRIVATION

Les dépôts minéraux, le gravier et le sable peuvent pénétrer dans les parties internes des soupapes de dérivation au fil du temps. Les soupapes de dérivation peuvent être difficiles à tourner ou ne pas tourner du tout.

**ATTENTION** – ÉTEIGNEZ LE BAIN À REMOUS AVANT DE PROCÉDER À CET ENTRETIEN.



#### SUIVEZ LES ÉTAPES CI-DESSOUS POUR CES STYLES DE POIGNÉES :

1. Retirez la poignée du haut de la soupape de dérivation en saisissant la poignée et en tirant vers le haut avec un mouvement de bascule.
2. Tournez la pièce de capuchon dans le sens antihoraire. Il peut être nécessaire de mettre une serviette propre sur le capuchon et de le tourner avec une clé.
3. Une fois desserré, le capuchon, l'ensemble interne du rotor et la poignée peuvent être tirés vers le haut du raccord de plomberie blanc.
4. Essayez l'ensemble interne du rotor qui se fixe au capuchon et à la poignée.
5. Faire tremper l'ensemble interne du rotor dans du vinaigre blanc.
6. La paroi intérieure du raccord de plomberie blanc doit également être essuyée. Si la surface de la plomberie blanche est devenue trop abrasive, vous pouvez prendre du papier de verre fin et humide et la lisser.
7. Rincez les parties internes du déviateur. Inspectez les joints toriques pour détecter les fissures ou des enflures et appliquez du lubrifiant en silicone. Ensuite, réassemblez.

## PROCÉDURES D'ENTRETIEN RÉGULIÈRES

▶ REGARDEZ LES VIDÉOS DE DÉMONSTRATION: [masterspas.com/video-tutorials](https://masterspas.com/video-tutorials)

**REMARQUE:** Ces procédures d'entretien sont la responsabilité du propriétaire du bain à remous. Ces procédures ne sont pas couvertes par la garantie du bain.

### ENTRETIEN DE VOTRE COUVERCLE DE BAIN À REMOUS

Couvrez toujours votre bain à remous lorsqu'il n'est pas utilisé avec une couverture de bain isolant approuvé par Master Spas. Gardez le couvercle du bain à remous sur le bain pour minimiser la perte de chaleur pendant son chauffage entre les utilisations (mais pas pendant qu'il est utilisé). Cela réduira considérablement la consommation d'énergie et fera chauffer l'eau du bain à remous plus rapidement. La perte d'eau et l'utilisation de produits chimiques seront également réduites.

- Assurez-vous que le couvercle est bien ajusté, conformément aux instructions du fabricant pour maximiser l'isolation.
- Assurez-vous de verrouiller toutes les sangles sur le couvercle après chaque utilisation.
- Ne laissez pas le bain sans couvercle en plein soleil. La chaleur et les UV provenant de l'exposition directe au soleil peuvent endommager les surfaces exposées de la coque du bain à remous ainsi que des dommages ou une décoloration des commandes et des raccords du bain.
- Voir les instructions du manuel de la couverture pour des instructions détaillées sur l'entretien approprié sur son entretien. Nettoyez le couvercle au moins une fois par mois à l'aide d'eau et de savon doux. Rincer abondamment à l'eau douce pour éliminer les polluants et les résidus de savon. Un mélange d'eau de Javel et d'eau utilisée avec un chiffon doux peut être nécessaire si des taches de moisissure se sont produites (en particulier sur le fond de la couverture). Rincer soigneusement à l'eau douce après le nettoyage.
- Gardez le couvercle ouvert pendant 15 minutes après l'ajout de produits chimiques pour éviter une accumulation excessive de gaz et tous dommages.
- Le couvercle doit être placé dans un endroit propre et sec lorsque le bain à remous est utilisé, sinon il peut ramasser la saleté et les bactéries. Les couvertures ne doivent pas être posées sur des tables en bois ou des terrasses en bois en raison du risque de blanchiment du bois.
- L'utilisation d'un accessoire de lavage de couvercle ou d'un autre dispositif garantit que le couvercle n'entrera pas en contact avec le sol et restera propre (en particulier la surface à proximité de la surface de l'eau du bain). Le couvercle doit être entreposé dans un endroit approprié, où il ne peut pas être endommagé, ou causer des dommages.

**REMARQUE:** Ne placez pas de couverture directement sur la surface du bain (fermé et scellé) si votre bain à remous va être laissé vide pendant des périodes prolongées. Au lieu de cela, placez un bloc de 2,5 cm (1") de mousse haute densité entre le couvercle et le bain. Cela permet à la ventilation pour aider à réduire la moisissure de se produire pendant que le bain est vide.

**REMARQUE:** La garantie de la couverture ne fait pas partie de la garantie limitée fournie avec le bain à remous. Il est fourni par le fabricant de la couverture et ne l'est pas par Master Spas. Vérifiez les étiquettes et l'étiquetage sur votre couverture pour vérifier le fabricant et se référer aux informations de soin, d'entretien et de garantie du fabricant. Votre concessionnaire peut vous aider à fournir ces détails.

**REMARQUE:** Utilisez toujours les commandes de débit d'eau pour qu'elle ne touchent le couvercle lorsque le couvercle est fermé. Ne les éteindre complètement.

### ENTRETIEN DE VOTRE SYSTÈME D'OZONE

Le tuyau d'ozone et le clapet antiretour reliant le générateur d'ozone et l'injecteur d'ozone devraient être inspectés ou remplacés, si nécessaire, tous les 12 mois. Selon les conditions de l'air qui est introduit dans le générateur d'ozone, le tuyau d'ozone et le clapet antiretour peuvent s'user plus rapidement. Cet entretien régulier n'est pas couvert par la garantie du bain. Nous vous recommandons de contacter votre concessionnaire Master Spas ou votre organisme pour effectuer ce type d'entretien.

# PROCÉDURES D'ENTRETIEN RÉGULIÈRES

▶ REGARDEZ LES VIDÉOS DE DÉMONSTRATION: [masterspas.com/video-tutorial](https://masterspas.com/video-tutorial)

**REMARQUE:** Ces procédures d'entretien sont la responsabilité du propriétaire du bain à remous. Ces procédures ne sont pas couvertes par la garantie du bain.

## ENTRETIEN DE L'ACIER INOXYDABLE

Master Spas utilise de l'acier inoxydable dans un certain nombre de nos bains à remous. Sa beauté durable et sa résistance à la corrosion en font un excellent matériau pour les mains courantes et les devant de jets. Avec les soins appropriés, il gardera son lustre pendant de nombreuses années. Tout acier inoxydable peut se corroder dans les bonnes circonstances, nous avons donc fourni un guide pour vous aider à garder les composants en acier inoxydable de votre bain à remous en bonne condition. L'acier inoxydable tire sa capacité à résister à la corrosion en formant un revêtement transparent très mince à la surface lorsqu'il est exposé à l'oxygène. Ce revêtement peut être endommagé par des matériaux abrasifs tels que la laine d'acier, le papier sablé et d'autres matériaux de nettoyage abrasifs. Les sels de chlore, les sulfures ou d'autres métaux rouillés peuvent également éroder ce revêtement mince, exposant le métal à la corrosion. La meilleure défense pour lutter contre la corrosion sur les composants en acier inoxydable de votre bain à remous est de s'assurer qu'ils sont maintenus propres et exempts de toute accumulation chimique.

### Toujours:

- Nettoyez fréquemment avec de l'eau fraîche et propre.
- Enlevez les taches de rouille dès qu'elles apparaissent avec du vinaigre ou un nettoyant en laiton, en argent ou en chrome.
- Utilisez une bonne cire de nettoyage de voiture pour une protection supplémentaire.
- Laissez le couvercle retiré pendant au moins 15 minutes après l'ajout de produits chimiques à l'eau du bain.

### Ne jamais:

- Nettoyer avec des acides minéraux ou des agents de blanchiment, de la laine d'acier ou tout autre matériel abrasif.
- Laisser en contact avec le fer, l'acier tout autre métal.
- Fermez le couvercle immédiatement après avoir ajouté des produits chimiques à l'eau.

**REMARQUE:** Le fait de ne pas prendre soin de l'acier inoxydable pourrait engendrer de la rouille. La rouille n'est pas couverte par la garantie.

**REMARQUE:** Ne couvrez pas le bain à remous pendant 15 minutes après l'ajout de produits chimiques. Le gaz d'arrêt peut causer des dommages. De plus grandes doses peuvent nécessiter une période de temps plus longue pour couper le gaz. Il est recommandé de vérifier l'eau du bain à remous plus fréquemment pour permettre l'ajout de petite quantité d'eau plus souvent comparativement à l'ajout d'une grande quantité.

# GUIDE DE DÉPANNAGE POUR BAIN À REMOUS

**REMARQUE:** Pour un branchement à l'extérieur des États-Unis et du Canada, GFCI peut être appelé RCD (dispositif à courant résiduel). Assurez-vous que tous les codes électriques locaux sont suivis.

## LE DISJONCTEUR GFCI COUPE

Un disjoncteur de fuite de terre (GFCI) est requis selon le Code national de l'électricité pour votre protection. Le déclenchement du GFCI peut être causé par un composant sur le bain à remous ou par un problème électrique. Les problèmes électriques comprennent une défectuosité du disjoncteur GFCI, d'un composant du bain, des fluctuations de puissance ou un câblage inapproprié. S'il s'agit d'un nouveau service électrique et d'une installation GFCI, un GFCI instantanément déclenché peut probablement être causé par un câblage incorrect de la charge neutre du GFCI au bain à remous. Il peut être nécessaire de contacter un électricien si votre concessionnaire Master Spas recommande de le faire.

## RIEN SUR LE BAIN À REMOUS NE FONCTIONNE

1. Vérifiez l'affichage du panneau de configuration pour tous les messages. Référez-vous à la section de diagnostic sur ce modèle de bain à remous s'il y a un message. Vous y trouverez le sens du message et les mesures à prendre.
2. S'il n'y a pas de message sur le panneau de configuration et que le panneau de contrôle est complètement sombre (éteint), essayez de réinitialiser le disjoncteur GFCI.



*Le disjoncteur GFCI doit être situé dans une boîte à l'épreuve des intempéries près du bain à remous, mais à une distance minimale de 12,7 cm (5 pi).*

Contactez votre concessionnaire Master Spas ou votre organisme de service si le bain à remous ne répond pas ou si le disjoncteur GFCI continue de couper le circuit.

## LE BAIN À REMOUS NE CHAUFFE PAS

Si le chauffeur du bain à remous ne fonctionne plus, il déclenchera, la plupart du temps, le disjoncteur GFCI. Veuillez suivre ces étapes si le bain à remous ne chauffe pas et n'a pas déclenché le disjoncteur:

1. Vérifiez la température de l'eau au panneau de commande elle est réglée à la température souhaitée, au-dessus de la température actuelle de l'eau.
2. Vérifiez le réglage du « Mode de chaleur ». Le spa doit être réglé en mode standard ou en mode prêt selon le modèle. S'il est placé en mode économie ou repos, il modifie la façon dont le système chauffe et ne chauffera principalement que pendant les durées programmées par l'utilisateur. Voir la section Commande du bain à remous pour plus de détails.
3. Vérifiez le panneau de commande pour une indication de la chaleur. Si l'indicateur de chaleur est allumé, attendez un laps de temps raisonnable (au moins 1 heure pour les systèmes 240V ou 3-4 heures pour les systèmes 120V) pour voir si la température de l'eau augmente.
4. Si l'indicateur de chaleur ne reste pas allumé, le système doit afficher un message indiquant pourquoi il ne peut pas chauffer. Vérifiez les messages de diagnostic dans le panneau de configuration. Référez-vous à la section Commande du bain à remous intitulée Messages lié au système. Suivez les étapes pour supprimer le message.
5. Vérifiez le panneau de commande pour une indication lumineuse. Si l'indicateur de chaleur est allumé, attendez un laps de temps raisonnable (au moins 1 heure pour les systèmes 240V ou 3-4 heures pour les systèmes 120V) pour voir si la température de l'eau augmente.
6. Réinitialisez l'alimentation du disjoncteur GFCI du bain.
7. Contactez votre concessionnaire Master Spas ou votre organisme de service si le bain à remous spa ne chauffe toujours pas.

# GUIDE DE DÉPANNAGE POUR BAIN À REMOUS

---

## LA TEMPÉRATURE DE L'EAU EST SUPÉRIEURE À LA TEMPÉRATURE DÉFINIE (CROISSANCE DE LA CHALEUR)

Puisque que les cuves thermales Master Spas sont bien isolées et construites pour répondre à des normes énergétiques strictes, la croissance de la chaleur peut se produire. Cela signifie que la température mesurée de l'eau dans votre bain à remous est plus haute que la température de réglage sur votre panneau de contrôle. La croissance de la chaleur peut se produire lorsque les températures extérieures deviennent modérées à chaudes ou lorsque les durées de votre cycle de filtre ont été ajustées au-dessus des paramètres par défaut. Pour aider à gérer la croissance de la chaleur:

1. **Ventilez votre couverture.** Cela signifie placer un chiffon plié d'environ 2 cm (¾ po) d'épaisseur sous les quatre coins de la couverture avant de verrouiller le couvercle.

2. **Ouvrir votre couvercle.** L'ouverture du couvercle la nuit refroidira également rapidement l'eau si vous le souhaitez.

**REMARQUE:** Ne laissez jamais le couvercle du bain à remous ouvert et sans supervision.

3. **Ouvrez toutes les commandes d'air.** Laissez temporairement les commandes d'air ouvertes pendant les périodes plus fraîches du jour ou de la nuit. Définissez également vos cycles de filtration pour qu'ils s'exécutent pendant cette période.

**REMARQUE:** Fermez les commandes d'air lorsque vous n'utilisez pas le bain pour réduire l'entretien, l'énergie et des produits chimiques si le problème de fluage thermique a été résolu.

4. **Réduisez la durée de vos cycles de filtre.** La durée par défaut est généralement de 4 heures de filtrage par jour (soit une durée de 2 heures qui se produit deux fois par jour, soit une durée de filtre de 4 heures en fonction de l'heure de la journée).

5. **Visitez votre concessionnaire Master Spas local pour obtenir des conseils supplémentaires.** Le fluage thermique peut se produire sur des cuves thermales bien isolées et est lié contour du bain à remous et au temps de fonctionnement de l'équipement tel que des durées de cycle de filtre prolongées (en particulier sur les systèmes utilisant la pompe thérapeutique à basse vitesse pour le filtrage et le chauffage). Cela n'indique pas qu'il y a un problème avec le bain à remous.

## LA OU LES POMPES NE FONCTIONNENT PAS

1. Appuyez sur le bouton « Jets » de votre panneau de configuration.

Si vous entendez les pompes essayer de fonctionner:

A. Vérifier que toutes les vannes de coupe sont ouvertes.

B. La pompe peut avoir une poche d'air et doit être forcée.

Référez-vous à la section d'instructions d'installation, contactez votre concessionnaire Master Spas ou le service d'entretien si vous n'entendez rien de la pompe.

**REMARQUE:** Si la ou les pompes ont fonctionné pendant 15 minutes ou plus avant de cesser leur fonctionnement, elles peuvent fonctionner normalement et le problème peut alors être simplement causé par des températures douces ou plus chaudes et à des températures internes excessives résultant en un temps de fonctionnement prolongé de la pompe. Les bains à remous sont construits pour répondre à des normes d'efficacité énergétique strictes et pour fonctionner à pleine capacité pendant les périodes de délai de sécurité de 15 minutes. Le fonctionnement des pompes à grande vitesse à plusieurs reprises au-delà du délai d'attente de 15 minutes peut entraîner une surchauffe du moteur de la pompe et elle peut s'arrêter pour se refroidir. Cela serait vu par la commande indiquant que la pompe devrait être encore allumée, mais la pompe s'est éteinte. Si cette interruption thermique se produit, la pompe restera éteinte pendant plusieurs minutes pour refroidir. Une fois que la surface de l'équipement et le moteur refroidi, la pompe fonctionnera de nouveau.

## MAUVAISE PERFORMANCE DU JET

1. Assurez-vous que la pompe fonctionne.

2. Vérifiez que le niveau d'eau est adéquat (selon la marque sur l'autocollant près du filtre).

3. Assurez-vous que les jets sont ouverts et que les commandes d'air sont ouvertes. Référez-vous à la section Glossaire technologique du bain à remous.



# PRÉPARATION DE VOTRE BAIN À REMOUS POUR L'HIVERNAGE ET L'ENTREPOSAGE

---

## HIVERNAGE DE VOTRE BAN À REMOUS

Votre bain à remous est conçu pour être utilisé toute l'année dans n'importe quel type de climat.

Cependant, si vous décidez que vous ne voulez pas l'utiliser en hiver, vous devez le drainer et suivez les étapes d'hivernage énumérées ci-dessous.\*

**CLAUDE DE NON-RESPONSABILITÉ:** Master Spas ne recommande pas l'hivernage de votre bain à remous. Si vous choisissez de le faire, tout dommage qui pourrait en résulter n'est pas couvert par la garantie de votre bain à remous.

1. Égouttez complètement votre bain à l'aide de la soupape de vidange (si elle en est présente) ou utilisez une pompe submersible peu coûteuse que vous pouvez acheter auprès de votre quincaillerie locale.
2. Utilisez un aspirateur d'atelier pour aspirer l'eau stagnante de votre unité.
3. Retirez les panneaux d'accès de la zone de l'équipement.
4. Desserrer tous les raccords de la pompe.
5. Retirez le bouchon d'hivernage du devant de (s) pompe(s), s'il y a lieu.
6. Utilisation de votre aspirateur d'atelier comme souffleur. Insérez le tuyau dans la buse de chaque jet et soufflez l'eau piégée des lignes à l'intérieur du bain à remous. Un antigel pour ligne d'eau de VR non toxique peut être utilisé et ajouté aux jets dans chaque siège autour de votre bain pour aider à prévenir les dommages causés par le gel. Assurez-vous de vider soigneusement le système avant le démarrage.
7. Une fois cela terminé, utilisez l'aspirateur d'atelier pour enlever l'eau stagnante du bain à remous et dans la zone de l'équipement.
8. Nettoyez le bain avec un chiffon doux et un nettoyant de surface pour bain à remous non abrasif.
9. Remplacez les panneaux d'accès.
10. Couvrez le bain à remous pour empêcher l'eau d'y entrer et vérifiez-le périodiquement pour vous assurer qu'aucune eau n'entre et ne s'accumule. Les couvertures de bain à remous sont un excellent, mais permettront à quelques précipitations d'y entrer. Pour cette raison, il est fortement conseillé de le couvrir également avec une bâche étanche à l'eau pendant l'hivernage. Il est avantageux de garder le couvercle du bain à remous entre-ouvert pendant l'hiver pour permettre à l'air de circuler dans la zone de la coquille afin de réduire l'accumulation de mildiou/moisissure causé par l'humidité piégée.

\* Si vous décidez de faire l'hivernage votre bain à remous, nous vous recommandons de le vérifier périodiquement pendant l'hiver pour vous assurer que l'eau n'entre pas à travers ou autour de sa couverture.

## RANGEMENT DE VOTRE BAIN À REMOUS

La coque du bain à remous ne doit jamais être laissée sans protection et sans isolation pendant l'entreposage. Une pellicule de plastique transparent ou un matériau similaire ne doit jamais être utilisé pour couvrir/protéger le bain à remous.

La chaleur prolongée et directe du soleil peut endommager les surfaces du bain à remous ainsi que tous les composants sur sa surface. Gardez toujours le bain à remous couvert et protégé avec une couverture de bain isolante. Les dommages qui en résulteraient, comme la fissuration de la surface de la coque, la torsion ou la décoloration des composants du bain à remous, ne seraient pas justifiés.

Un bain déjà remous vide ne devrait jamais être exposé à des températures inférieures à -18 °C (0 F) après la livraison, car un froid extrême peut causer des dommages à la coque. Cela comprend l'entreposage et le drainage (hivernage). Gardez bain à remous remplie et en marche s'il est exposé à ces températures. Si vous ne prévoyez pas l'utiliser, vous pouvez le régler au réglage de température le plus bas autorisé par le système de contrôle en mode standard/prêt.

Le non-respect de ces instructions peut entraîner des dommages injustifiés causés au bain à remous.

## CARACTÉRISTIQUES DES MODÈLES

NUMÉRO DE MODÈLE	NUMÉRO DE PRODUIT	'DIMENSIONS DU SPA (cm/po)	'INSTALLATION ÉLECTRIQUE REQUISE <sup>1</sup>	PUISSANCE CONVERTIBLE <sup>2</sup>	'NOMBRE DE PLACES <sup>3</sup>	CAPACITÉ EN EAU (m <sup>3</sup> /gallons) <sup>4</sup>	'POIDS À VIDE (kg/lb)	'POIDS PLEIN (kg/lb) <sup>4</sup>	POMPES THÉRAPEUTIQUES
<b>GS SAN MIGUEL</b>	1730	176 x 201 x 82 69" x 79" x 32"	Configuration # 1 120V, 15A SVC	Yes	3	0.68 / 0.68	204 / 450	1139 / 2510	1
<b>GS OCHO RIOS SE</b>	1740	181 x 221 x 87 71" x 87" x 34"	Configuration # 1 120V, 15A SVC	Yes	4	0.85 / 225	243 / 535	1431 / 3155	1
<b>GS OCHO RIOS CS</b>	9910	181 x 221 x 87 71" x 87" x 34"	Configuration # 2 240V, 50A GFCI	Yes	4	0.85 / 225	249 / 550	1438 / 3170	1
<b>GS BAR HARBOR SE</b>	1760	221 x 221 x 89 87" x 87" x 35"	Configuration # 1 120V, 15A SVC	Yes	5	1.48 / 390	272 / 600	2168 / 4780	1
<b>GS BAR HARBOR LE</b>	1770	221 x 221 x 89 87" x 87" x 35"	Configuration # 2 240V, 50A GFCI	No	5	1.48 / 390	300 / 660	2195 / 4840	2

<sup>1</sup>Reportez-vous à la section Installation électrique requise pour plus de détails.

<sup>2</sup>Capacité totale d'affluence du spa. Le nombre de baigneurs dans le spa ne devrait jamais dépasser le nombre de places indiqué. Selon la taille du spa, le niveau d'eau et les mouvements des baigneurs, le nombre de places total peut ne pas être atteignable. N'autorisez pas de baigneurs supplémentaires à entrer dans le spa si les mouvements des baigneurs font augmenter le niveau de l'eau au-dessus du trop-plein ou que l'eau atteint les commandes du spa (commandes d'air, vannes de dérivation, panneau de commande en surface, etc.), car cela provoque des fuites d'eau hors de la coque du spa pouvant s'écouler dans la zone des équipements.

<sup>3</sup>Poids plein basé sur le poids à vide du spa, le nombre total de places du spa, le poids moyen supposé de chaque personne de 81 kg et le poids estimé de l'eau de 3,79 kilos par gallon (3,8 litres). Arrondi à l'intervalle de 5 le plus proche.

<sup>4</sup>Les tolérances de fabrication ainsi que d'autres facteurs peuvent varier concernant le poids réel du spa. Si le poids est une valeur essentielle à connaître pour la livraison ou l'installation finale, nous recommandons d'ajouter au moins 15 % au poids indiqué lors de la planification de la livraison ou de l'installation.

\*Installation électrique requise minimale par défaut telle que configurée par le fabricant. Reportez-vous à la section Installation électrique requise pour la connexion électrique du système de commande.

L'installation de bain à remous portable est simple lorsqu'elle est correctement planifiée. Il est important que vous lisiez attentivement les informations suivantes et que vous consultiez votre concessionnaire Master Spas.

- 1. ACCÈS:** Les dimensions réelles de votre nouveau bain à remous détermineront la quantité d'espace nécessaire pour déplacer le bain à remous du trottoir à l'emplacement destiné pour son installation finale. Assurez-vous de tenir compte et de mesurer les dimensions latérales de la cour, les portes, les portails, les dimensions entières de la pièce et les obstacles verticaux tels que les plafonds, les surplombs de toit, les balcons et les câbles aériens. Tout autre espace limitant les obstacles tels que les escaliers, les arbres et les arbustes doit également être évalué. Il faut également tenir compte pour s'assurer qu'il y a un approvisionnement en eau pratique pour remplir votre bain à remous (révisez réglementations nationales et locales). L'emplacement souhaité pour le bain à remous pourrait nécessiter l'utilisation d'une grue. Merci de vous assurer d'examiner ces plans de site et d'installation avec votre concessionnaire Master Spas avant la livraison et de le contacter. Il est également bon de considérer ces exigences d'accès pour faciliter le retrait du bain à remous des locaux dans le cas où il est nécessaire de le faire.
- 2. EXIGENCES RELATIVES À LA SURFACE ET À LA PLATEFORME:** Le bain à remous peut peser jusqu'à plusieurs tonnes lorsqu'il est rempli d'eau et de baigneurs. Il est impératif que sa base puisse supporter tout le poids. Il doit être sur une surface uniformément ferme, continue et plane. La fondation recommandée est une dalle de béton d'une épaisseur minimale de 10,2 cm (4 po) avec des barres d'armature en acier croisées tout au long de la plateforme.

## IMPORTANT

Consulter des experts ou les autorités locales pour examiner et se conformer à toutes les lois et réglementations locales et nationales relatives à la protection des enfants, aux barrières de sécurité, à l'éclairage et à toute autre exigence de sécurité sur le site. Les exigences de charge doivent être évaluées avant l'installation du bain à remous à l'intérieur, sur une terrasse en bois, un toit ou un balcon. Il est également bon de considérer son emplacement et sa position ainsi que les surfaces et les fondations pour minimiser les perturbations sonores autant que possible. Vous devriez parler avec un entrepreneur qualifié ou votre service de construction local pour confirmer que votre surface est adéquate pour soutenir le bain à remous et se conforme à ces directives.

Tous les côtés du bain à remous doivent être accessibles pour un entretien régulier ou dans le cas où le service est nécessaire. Des vérifications d'entretien périodiques nécessitent l'entrée dans la baie d'équipement. Dans la mesure du possible, il est sage de planifier pour l'avenir de laisser 7,6 cm (3 pi) d'accès autour du bain à remous dans le cas où un entretien est requis. La garantie de votre bain à remous ne couvre pas le coût de l'accès au service.

## CONSIDÉRATIONS GÉNÉRALES POUR UNE INSTALLATION EXTÉRIEURE

Encore une fois, une bonne planification augmentera votre facteur de plaisir total avec votre nouveau bain à remous. Vous trouverez ci-dessous quelques éléments supplémentaires à prendre en compte lors de la planification de votre installation.

- Codes du bâtiment locaux (s'il y a lieu)
- Câble d'alimentation
- Matériaux appropriés et drainage autour du bain à remous pour gérer la présence d'eau et le ruissellement
- Tenir compte des conditions environnementales locales, telles que les eaux souterraines et le risque de gel
- Dans les climats froids, un chiffon de sol isolant peut être installé entre la fondation et le bain à remous pour minimiser les pertes de chaleur
- A quel point le bain à remous complètera l'aménagement paysager et vice versa
- Vue de l'intérieur du bain à remous et vue du bain à remous de l'intérieur de la maison
- Exposition à la lumière du soleil et ombrage des arbres

# PRÉPARATION DU SITE/LIGNES DIRECTRICES GÉNÉRALES

---

## CONSIDÉRATIONS GÉNÉRALES POUR UNE INSTALLATION INTÉRIEURE

L'installation de votre bain à remous à l'intérieur crée un ensemble entièrement différent de considérations.

- Vie privée
- Se rendre au bain à remous de la maison et vers celle-ci
- Proximité des vestiaires et des salles de bains
- Stockage pour les produits chimiques du bain
- Travaillez avec votre concessionnaire Master Spas et votre entrepreneur pour s'assurer que tous les codes locaux du bâtiment, de l'électricité et de la plomberie sont respectés
- Planifiez un revêtement de sol et des drains de sol appropriés autour de votre bain à remous pour drainer l'excès d'eau de ruissellement qui se produira pendant une utilisation normale et pour le drainer et le nettoyer
- Une Ventilation et déshumidification appropriées de la pièce
- Les matériaux finis dans votre salle de bain à remous doivent également être capables de résister à l'humidité et à la moisissure

## DIRECTIVES POUR L'INSTALLATION PARTIELLEMENT OU ENTIÈREMENT ENCASTRÉE

Les bains à remous fabriqués par Master Spas sont conçus pour être installés selon une variété de paramètres. L'un d'eux est l'installation sous le niveau du système de drainage du site. Si un bain à remous est installé sous le niveau du système de drainage du site (sous le niveau du sol), un système pour empêcher la collecte et de rassemblement de l'eau doit être conçu en fonction des exigences de l'autorité locale compétente. Le système de drainage doit être conçu en fonction de choses telles que les précipitations, le ruissellement de l'eau, les éclaboussures, le drainage du bain, etc., qui pourraient potentiellement alimenter la zone sous le niveau du sol avec de l'eau. Il faut accorder une attention particulière à la charge d'eau maximale entrant dans la zone sous le niveau du sol. Lorsque les bains à remous sont placés dans des canaux de dérivation désignés, afin d'éviter que l'eau ne s'accumule sous le niveau du sol en tout temps. Il est généralement recommandé que le bain à remous soit installé au-dessus du niveau du sol puisqu'il n'est pas conçu pour être immergé dans l'eau. L'installation du bain à remous sous le niveau du sol est acceptable lorsqu'un système de drainage approprié est conçu et qu'une ventilation adéquate a été planifiée en fonction des caractéristiques du site.

- L'unité est autoportante lorsqu'elle est placée sur une surface conçue pour supporter la pleine charge du bain à remous (voir Exigences de surface/dalle). Ne remblayez pas de sable, de gravier ou de terre. Cela annulera la garantie.
- Planifier un drainage complet afin que l'accumulation d'eau s'écoule du périmètre du bain et que l'eau stagnante n'atteigne jamais l'équipement électrique.
- Planifier une ventilation appropriée pour éliminer l'accumulation d'humidité et prévenir l'équipement de surchauffer.
- Prévoir une zone de service d'au moins 7,6 cm (3 pi) autour de l'unité. Les problèmes d'accès au site ne sont pas couverts par la garantie du produit.
- L'unité n'est pas conçue pour être immergée dans l'eau. L'eau entrant dans la zone de l'équipement crée de nombreux dangers et les dommages qui en résultent ne seront pas couverts par la garantie du produit.
- Assurez-vous que l'environnement ne crée pas de dangers supplémentaires.
- Les surfaces placées autour de l'unité doivent également être évaluées pour les dangers de marche ou de glissement causés par de l'eau stagnante. Un bon drainage est essentiel à l'installation d'une installation sous le niveau du sol.
- Vérifiez tous les codes du bâtiment, électrique et de plomberie auprès des autorités compétentes pour vous assurer que votre installation est conforme à tous les codes locaux.
- Une attention supplémentaire doit être faite lors de l'installation de l'unité dans les canaux de dérivation conçus.
- Vérifier que les systèmes de drainage propres au site, comme les becs descendants, ne vont pas alimenter la zone sous le niveau du sol.

# PRÉPARATION DU SITE/LIGNES DIRECTRICES GÉNÉRALES

- Le système de drainage au-dessous du niveau du sol doit être évalué en fonction des précipitations propres à la zone. Une taille unique ne convient pas à tous, donc une analyse par un ingénieur local qualifié pour assurer un drainage correct de toutes les sources d'eau est un impératif lors de l'installation sous le niveau du sol.

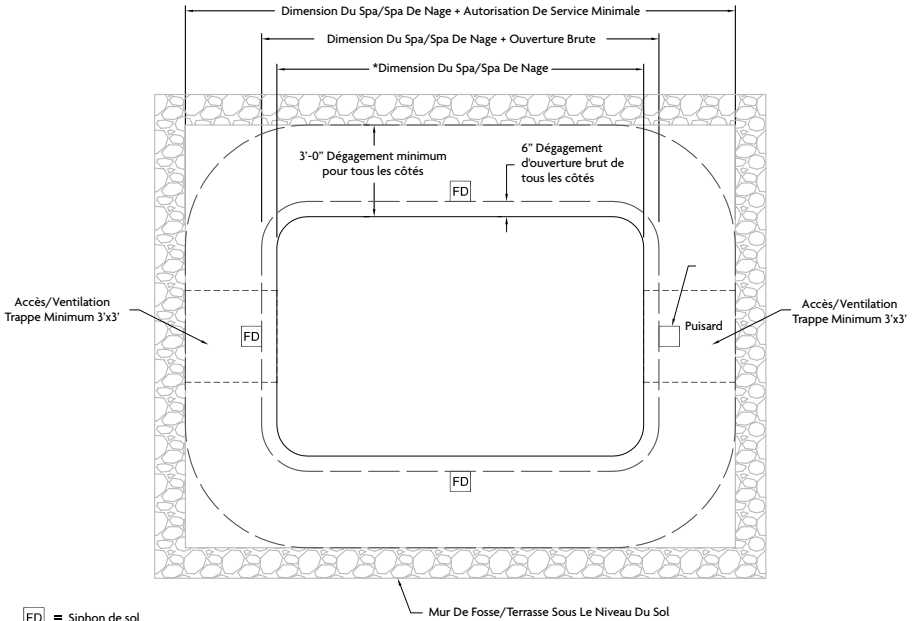

FD = Siphon de sol

☐ = Accès/Ventilation Trappe Minimum 3'x3'

\* = Voir la section « Spécifications du modèle » du manuel du propriétaire pour connaître les dimensions applicables du spa/spa de nage.

# EXIGENCES ÉLECTRIQUES

## CONFIGURATION 1 - 120V, 15A SERVICE

REMARQUE: Les exigences électriques par modèle sont indiquées dans les spécifications du modèle. Seules les configurations électriques relatives aux modèles référencés dans ce manuel sont présentées.

### EXIGENCES ÉLECTRIQUES

#### FAITES LIREZ À VOTRE ÉLECTRICIEN LES INFORMATIONS SUIVANTES

#### AVANT LE COMMENCEMENT DE L'INSTALLATION

Des connexions électriques mal effectuées ou l'utilisation de calibres de fil trop petits pour obtenir une alimentation électrique peuvent continuellement faire sauter les fusibles dans le boîtier de l'équipement électrique, peuvent endommager les commandes et les composants électriques internes, peuvent être dangereux et, dans tous les cas, annuleront votre garantie.

Il est de la responsabilité du propriétaire du spa de s'assurer que les branchements électriques sont effectués par un électricien qualifié conformément au Code national de l'électricité et à tout code électrique local et national en vigueur au moment de l'installation.

Ces connexions doivent être effectuées conformément aux schémas de câblage trouvés à l'intérieur du boîtier de commande. Cet équipement a été conçu pour fonctionner sur 60Hz. courant alternatif uniquement, 120 volts sont nécessaires. Assurez-vous que l'alimentation n'est pas appliquée lors de l'exécution d'une installation électrique. Une cosse de liaison en cuivre a été fournie sur le pack d'équipement électrique pour permettre la connexion aux points de terre locaux. Le fil de terre doit être un fil de cuivre d'au moins 14 AWG (sauf si les codes locaux ou nationaux exigent un fil de plus gros calibre) et doit être connecté solidement à une structure métallique mise à la terre telle qu'un tuyau d'eau froide métallique. Assurez-vous de faire examiner par un électricien agréé et assurez-vous qu'une mise à la terre appropriée est fournie. Tous les packs d'équipement sont câblés pour 120 VAC uniquement. La seule alimentation électrique de votre spa doit inclure un interrupteur ou un disjoncteur de 15 AMP pour ouvrir tous les conducteurs d'alimentation non mis à la terre afin de se conformer à la section 422-20 du Code national de l'électricité. Le débranchement doit être facilement accessible aux occupants du spa, mais installé à au moins cinq pieds du spa. Un disjoncteur de fuite à la terre (GFCI) (fourni avec le spa) doit être utilisé pour se conformer à la section 680-42 du Code national de l'électricité. Un défaut à la terre est une fuite de courant de l'un des conducteurs d'alimentation vers la terre. Un GFCI est conçu pour couper automatiquement l'alimentation d'un équipement lorsqu'un défaut à la terre est détecté.

Le service au spa doit être dédié à 120 V, 15 A, 2 fils plus terre (cuivre 14 AWG).

Acheminez le cordon ou le service fourni dans la zone de l'équipement pour le branchement final aux bornes à l'intérieur du système de commande du spa. Le spa doit être branché à une prise « dédiée » de 120 volts, 15 ampères. Le terme « dédié » signifie que le circuit électrique du spa n'est utilisé pour aucun autre élément électrique (éclairage de terrasse, électroménagers, circuits de garage, etc.). Si le spa est connecté à un circuit non dédié, une surcharge entraînera un « déclenchement intempestif » qui nécessitera la réinitialisation du disjoncteur du panneau électrique de la maison.

202012

# EXIGENCES ÉLECTRIQUES

## CONFIGURATION 1 - 120V, 15A SERVICE

### Clé

- WHT - Blanc Neutre
- BLK - Noir Chaud, Ligne 1
- RED - Rouge Chaud, Ligne 2
- GND - Sol

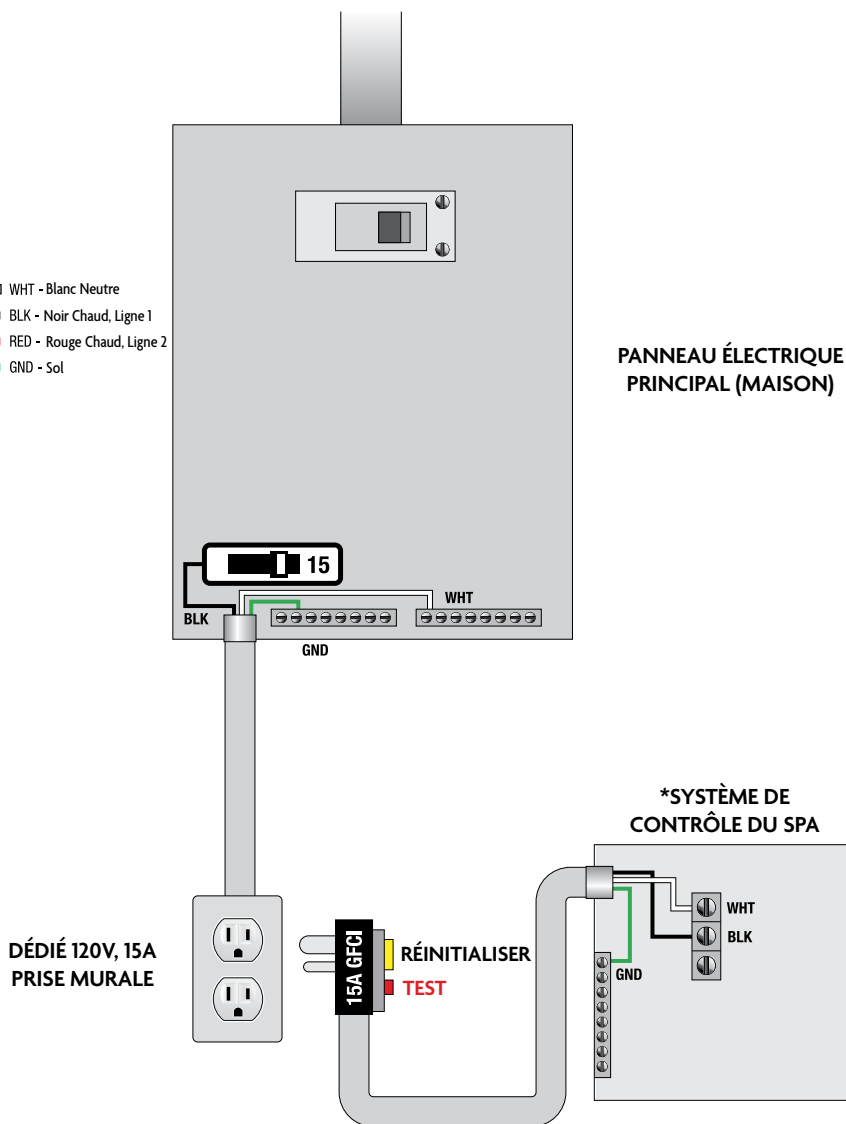

## CONFIGURATION 1 120V, 15A SERVICE (DÉDIÉ)

\*Reportez-vous au schéma de câblage à l'intérieur du système de commande du spa pour connaître les connexions électriques appropriées aux bornes. Seuls le noir chaud (L1), le blanc neutre (N) et la terre seront connectés aux bornes du système de contrôle du spa pour cette configuration 120 V.

## EXIGENCES ÉLECTRIQUES

### CONFIGURATION 1 - MODÈLES GETAWAY 120 V PLUG-N-PLAY

Pour plus de commodité, ces modèles ont le cordon GFCI préinstallé en usine, il est enroulé et attaché à la base de votre spa. Avant le placement final, assurez-vous de couper les attaches pour libérer le cordon. Faites particulièrement attention à ce que le cordon passe par l'ouverture crantée dans la base du spa afin que le spa ne repose pas sur le cordon. Assurez-vous de consulter la configuration 1 - Exigences électriques de service 120 V, 15 A dans ce manuel pour vous assurer que vous disposez d'une prise appropriée et dédiée avant de connecter le spa.

#### EXEMPLES D'EMPLACEMENT DE CORDON



**San Miguel:** Lorsque vous vous tenez devant le panneau de commande supérieur, le cordon d'alimentation est monté sur la base sur le côté gauche du spa.



**Ocho Rios SE:** Lorsque vous vous tenez devant le panneau de commande supérieur, le cordon d'alimentation est monté sur la base sous le panneau de commande supérieur.



**Bar Harbor SE:** Lorsque vous vous tenez près du panneau de commande supérieur, le cordon est situé dans le coin inférieur droit du panneau de jupe, sous le panneau de commande.



# EXIGENCES ÉLECTRIQUES

## CONFIGURATION 2 - 240V, 50A GFCI

**REMARQUE:** Les exigences électriques par modèle sont indiquées dans les spécifications du modèle. Seules les configurations électriques relatives aux modèles référencés dans ce manuel sont présentées.

### EXIGENCES ÉLECTRIQUES

#### **FAITES LIREZ À VOTRE ÉLECTRICIEN LES INFORMATIONS SUIVANTES AVANT LE COMMENCEMENT DE L'INSTALLATION**

Des connexions électriques mal effectuées ou l'utilisation de calibres de fil trop petits pour l'alimentation entrante peuvent continuellement déclencher des disjoncteurs, faire sauter des fusibles dans le boîtier de l'équipement électrique, endommager les commandes et composants électriques internes, être dangereux et, dans tous les cas, annuler votre garantie.

Il est de la responsabilité du propriétaire du spa de s'assurer que l'installation électrique d'alimentation et de connexion au spa est effectuée par un électricien dûment qualifié et agréé, conformément à toutes les exigences locales, régionales et nationales applicables et à l'édition en vigueur du Code national de l'électricité au moment de l'installation.

Ces connexions doivent être effectuées conformément aux schémas de câblage trouvés à l'intérieur du boîtier de commande. Cet équipement a été conçu pour fonctionner sur 60Hz. courant alternatif uniquement, 120/240 volts sont nécessaires. Assurez-vous que l'alimentation n'est pas appliquée lors de l'exécution d'une installation électrique. Une cosse de liaison a été prévue sur le pack d'équipement électrique pour permettre une connexion par liaison équipotentielle pour les conducteurs de liaison. Le conducteur de liaison doit être en cuivre d'au moins 10 AWG et doit être connecté conformément à l'édition locale, régionale, étatique et en vigueur en vigueur et applicable du Code national de l'électricité. Le spa nécessite une alimentation monophasée de 50 ampères, 120/240 volts, à quatre fils (deux conducteurs de ligne non mis à la terre, un conducteur neutre mis à la terre et un conducteur de mise à la terre). Le débranchement doit être facilement accessible aux occupants du spa mais installé à au moins cinq pieds du spa. Un disjoncteur de fuite à la terre (GFCI) doit être utilisé pour se conformer à la section 680-42 du Code national de l'électricité. Un défaut à la terre est une fuite de courant de l'un des conducteurs d'alimentation vers la terre. Un GFCI est conçu pour couper automatiquement l'alimentation d'un équipement lorsqu'un défaut à la terre est détecté et son fonctionnement doit être testé fréquemment avant utilisation.

L'alimentation électrique du spa doit être un circuit de dérivation individuel 120/240 V, 50 A, 4 fils, avec mise à la terre (cuivre n° 6 AWG avec mise à la terre en cuivre n° 10 AWG minimum).

Acheminez l'alimentation électrique vers la zone de l'équipement, en découpant une ouverture appropriée soit à travers l'armoire inférieure ou latérale, pour le raccordement final aux bornes à l'intérieur du système de contrôle du spa. Le spa doit être connecté à un disjoncteur « individuel dédié » de 120/240 volts, 50 ampères et à un GFCI. Le terme « individuel - dédié » signifie que le circuit de dérivation électrique du spa n'est utilisé pour aucune autre charge électrique (c'est-à-dire l'éclairage de la terrasse, les appareils électroménagers, les circuits du garage, etc.). Si le spa n'est pas connecté à un circuit de dérivation dédié à l'individu, une surcharge peut entraîner un « déclenchement intempestif » qui nécessitera le réarmement du disjoncteur du panneau électrique de la maison.

202301

# EXIGENCES ÉLECTRIQUES

## CONFIGURATION 2 - 240V, 50A GFCI

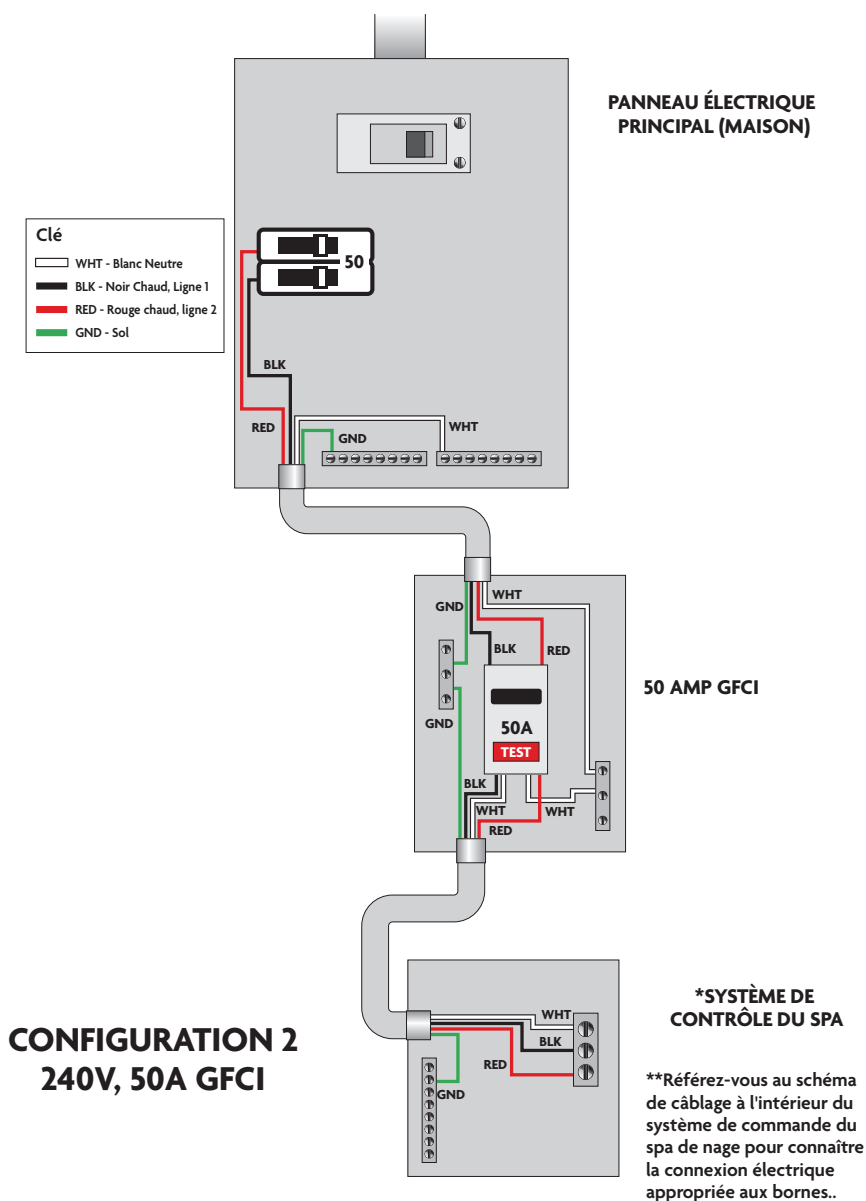

# 120V/240V CONVERTIBLE SPAS - MS300AVU CONTRÔLE DU SPA

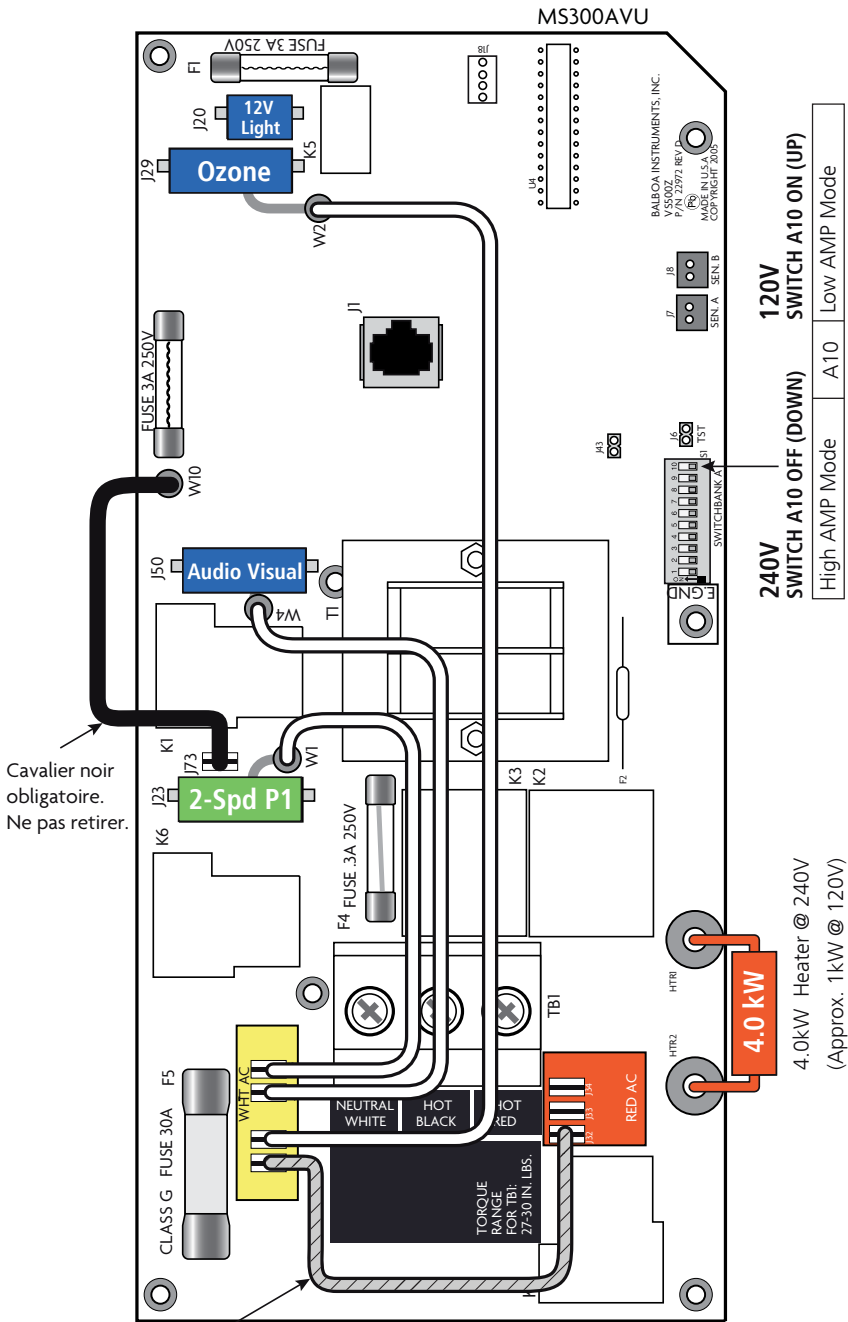

Cavalier noir obligatoire. Ne pas retirer.

Ce cavalier doit être ajouté pour l'option d'alimentation 120 V et le DIP A10 doit être activé. Retirez le cavalier pour le branchement 240 V.

# SPAS CONVERTIBLES 120 V/240 V - CONTRÔLE DE SPA MS300AVU

## 240 TO 120V INSTRUCTIONS DE CONVERSION

**REMARQUE:** La conversion doit être effectuée par un électricien qualifié et agréé.

Ces instructions ne s'appliquent que si la page des spécifications du modèle de spa indique les exigences électriques de la configuration n°1 120 V, 15 A, mais indique également l'alimentation convertible, oui. Suivre ces étapes simples permettra la conversion de la configuration n°1 120 V, 15 A à la configuration de câblage n° 2 240 V, 50 A pour une performance de chauffage accrue.

### ÉTAPES POUR CONVERTIR LE PANNEAU DE COMMANDE DU SPA D'UN BRANCHEMENT DE 120 V À 240 V:

1. Retirez le fil de liaison qui a été installé en usine pour connecter les points communs CA blanc (WHT AC) (c'est-à-dire J11 au-dessus des bornes d'alimentation principale TB1) et les points communs CA rouge (c'est-à-dire J32, sous les bornes d'alimentation principale TB1). Voir également le schéma de câblage à l'arrière du couvercle du système de commande.
2. Inspectez et, si nécessaire, déplacez les cavaliers blancs de l'équipement pour la pompe 1 (W1), l'ozone (le cas échéant, W4) et l'AV (si la chaîne stéréo est équipée, W2) vers les points communs blancs AC (WHT AC) du tableau de commande (c'est-à-dire J11), J15, J25 et J63). La pompe du spa, l'ozone et l'AV doivent rester à 120 V, mais la conversion fournira désormais une pleine capacité de chauffage de 240 V.
3. Réglez le groupe de commutateurs A10 sur la position OFF/DOWN.
4. Reportez-vous à la section Configuration de câblage #2 240 V, 50 A Exigences de service et installez le câblage Blanc/Neutre (N), Noir/Ligne 1 (L1), Rouge/Ligne 2 (L2) et Terre aux bornes appropriées du système de contrôle du spa (voir le schéma de câblage) à l'arrière du couvercle du système de contrôle du spa).

Reportez-vous au diagramme sur la première page de cette section.

# SPAS CONVERTIBLES 120 V/240 V - CONTRÔLE DE SPA MS300AVU

## 240 TO 120V INSTRUCTIONS DE CONVERSION

**REMARQUE:** La conversion doit être effectuée par un électricien qualifié et agréé.

Ces instructions ne s'appliquent que si la page des spécifications du modèle de spa indique les exigences électriques de la configuration n°2 240 V, 50 A, mais indique également l'alimentation convertible, oui. Suivre ces étapes simples permettra la conversion de la configuration n°2 240 V, 50 A à la configuration de câblage n°1 120 V, 15 A.

### ÉTAPES POUR CONVERTIR LE TABLEAU DE COMMANDE DU SPA D'UN BRANCHEMENT DE 240 V À 120 V:

1. S'il est déjà installé et câblé avant la conversion, débranchez l'alimentation et retirez le câblage d'alimentation existant.
2. Installez un fil de liaison (cuivre toronné de calibre 12 minimum avec des connexions à cosse femelle serties à chaque extrémité) à la connexion à cosse mâle sur le panneau de commande du spa reliant entre les points communs CA blanc (WHT AC) (c'est-à-dire J11 au-dessus des bornes d'alimentation principales TB1) et le commun CA rouge. points (c'est-à-dire J32, sous les bornes d'alimentation principales TB1). Voir également le schéma de câblage à l'arrière du couvercle du système de commande.
3. Inspectez et, si nécessaire, déplacez les cavaliers blancs de l'équipement pour la pompe 1 (W1), l'ozone (le cas échéant, W4) et l'AV (si la chaîne stéréo est équipée, W2) vers les points communs blancs AC (WHT AC) du tableau de commande (c'est-à-dire J11, J15, J25 et J63). La pompe du spa équipée en usine, l'ozone et l'AV doivent rester de 120 V.
4. Réglez le groupe de commutateurs A10 sur la position ON/UP.
5. Refer to Configuration #1 120V, 15A Service requirements section and install White/Neutral (N), Black/Line 1 (L1) and Ground to appropriate spa control system terminals (see wiring diagram on back side of control system lid).

Refer to diagram on the first page of this section.

► REGARDEZ LES VIDÉOS DE DÉMONSTRATION: [masterspas.com/video-tutorials](https://masterspas.com/video-tutorials)

## ÉTAPES DE CONFIGURATION

1. Mettre le bain à remous dans sa dernière position permettant d'accéder à l'équipement et ses composants. Master Spas recommande d'avoir un accès d'au moins 1 mètre (3 pi) autour du bain à remous pour accéder. Cela offre un espace suffisant pour l'entretien et l'entretien réguliers.
2. Retirez le panneau de la jupe avant (c'est le côté où se trouve le panneau de commande supérieur) l'équipement électrique peut être raccordé au système de commande du bain à remous. Ce panneau se retire en dévissant les vis fixant des coins de la jupe et du panneau de la jupe avant.
3. Une fois les panneaux de la jupe avant déposés pour permettre l'accès à l'équipement, assurez-vous que tous les raccords de la pompe et du chauffage sont bien fixés. Chaque pompe comporte 2 raccords et le chauffage 2 raccords. Un bain à remous récemment livré peut avoir des raccords desserrés causés par son transport. Vérifier que toutes les vannes de coupe sont ouvertes, en position levée. Les vannes de coupe peuvent se fermer pendant le transport du bain à remous.

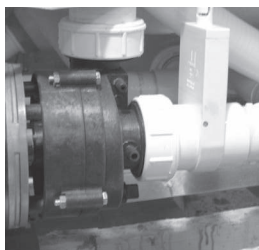

*Vanne de coupe et  
raccord de pompe*

4. Remplir le bain à remous jusqu'à la ligne du niveau d'eau minimum située sur le boîtier du bain à remous près de la zone du filtre ou au moins 2,54 cm (1 po) au-dessus des filtres ou de l'ouverture du boîtier du filtre. Nous vous recommandons de remplir le bain à remous par la zone du filtre afin de réduire les blocages d'air dans le filtre et la pompe de chauffage. Lors du remplissage ou de l'ajout d'eau, ne dépasse pas l'indication de niveau de remplissage maximal sur l'étiquette du niveau d'eau.

**REMARQUE:** Lorsque la température est inférieure au point de congélation, il faut faire preuve de prudence lors de l'installation d'un bain à remous et de son remplissage d'eau. Comme il faut du temps pour que l'eau remplisse le bain à remous et atteigne le niveau d'eau minimal approprié, l'eau qui pénètre dans les différentes conduites et équipements de plomberie peut commencer à geler lors de l'apparition du froid et de l'hiver. Cela pourrait entraîner le grippage des pompes jusqu'à ce qu'elles soient dégelées ou d'autres dommages potentiellement plus graves dus au gel se produisant sur l'équipement et les conduites de plomberie.

5. Allumez le bain à remous. Une fois que le système et le panneau de commande se chargent pour être en état de fonctionnement, activez chaque pompe à jet pour vous assurer qu'ils n'aient pas de poche d'air avant que le système ne poursuive les opérations normales de chauffage et de filtrage. Voir la section commandes du bain à remous de ce manuel pour des instructions supplémentaires sur le démarrage des commandes.
6. Assurez-vous que les jets réglables de votre bain à remous sont ouverts en tournant la face du jet. La plupart des jets de votre bain à remous sont réglables et amovibles en tournant la face du jet.
7. Il peut être nécessaire de purger l'air de la ou des pompes de votre bain à remous si, après le démarrage, vos pompes s'allument et s'éteignent, mais que vous n'avez pas d'écoulement d'eau des jets de votre bain à remous.

## INSTALLATION INITIALE DU BAIN À REMOUS

En raison de la nature du débit d'eau et des pompes d'hydrothérapie, veuillez noter qu'une poche d'air verrouillant les pompes peut se produire. Master Spas a pris des mesures pour réduire cette possibilité, mais cette condition peut toujours se produire, surtout après le remplissage d'un bain à remous. Ce service n'est pas couvert par la garantie et des frais de service peuvent s'appliquer.

Pour éliminer une poche d'air, desserrer le raccord de la pompe sur la décharge de la pompe. Le sens de rotation du raccord de pompe est indiqué par une flèche comme sur l'image ci-dessous. L'eau doit s'écouler du raccord une fois l'air évacué. Serrer le raccord et vérifiez que la pompe fonctionne correctement. Répétez cette procédure si nécessaire.

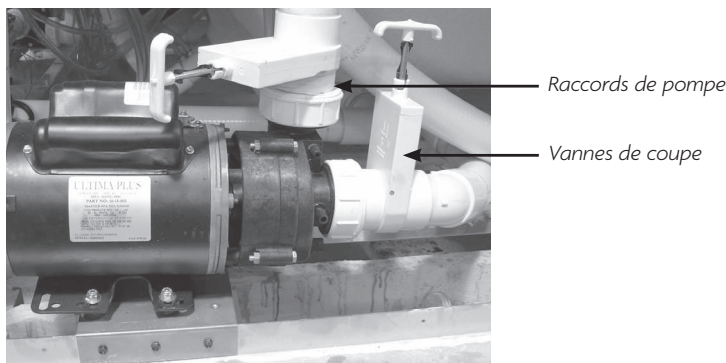

Poche d'air

- Réglez la composition chimique de l'eau conformément aux instructions fournies dans la section entretien de l'eau.
- \*L'eau de votre bain à remous chauffera environ 1 à 2 degrés Celsius par heure (3 à 4 degrés Fahrenheit) avec le couvercle placé sur le bain. Cela varie en fonction de la taille du bain à remous et des températures ambiantes.
- Mettez les pieds dans les eaux apaisantes de votre Master Spas!

**Détendez-vous et profitez-en.**

\*Systèmes 240V uniquement. 120V modèles de bain à remous augmentent à environ 1°F par heure.



**REGARDEZ LES VIDÉOS DE DÉMONSTRATION:**

[masterspas.com/video-tutorials](https://masterspas.com/video-tutorials)



## DÉMARRAGE INITIAL

Lorsque votre bain est mis en marche pour la première fois, il passera en mode d'amorçage, indiqué par "Pr". Pendant le mode d'amorçage, appuyez plusieurs fois sur le(s) bouton(s) **Jetset** assurez-vous que toutes les pompes sont exemptes d'air. Le mode d'amorçage dure moins de 5 minutes. Appuyez sur **Temp** pour sortir. Après le mode d'amorçage, le bain fonctionnera en mode standard (voir section Mode).

La pompe chargée du chauffage et de la filtration (Pompe 1 à basse vitesse sur un système sans circulation, ou la pompe de circulation sur les systèmes de circulation) sera simplement désignée par le terme « pompe ». Dans les séquences à plusieurs boutons, si les boutons sont pressés trop rapidement en séquence, ils risquent de ne pas être enregistrés.

## CONTRÔLE DE LA TEMPÉRATURE (80 °F - 104 °F/26 °C - 40 °C)

La dernière température de l'eau mesurée est constamment affichée en mode standard. La température de l'eau affichée est à jour uniquement lorsque la pompe a fonctionné pendant au moins 2 minutes.

Sur les panneaux avec un seul bouton **Temp** ou **Set**, pour afficher la température réglée, appuyez une fois sur le bouton. Pour modifier la température réglée, appuyez une deuxième fois sur le bouton ou de manière répétée pour atteindre le réglage souhaité avant que l'affichage cesse de clignoter. À chaque pression du bouton, la température réglée continuera d'augmenter ou de diminuer. Si vous souhaitez aller dans la direction opposée, laissez l'affichage revenir à la température actuelle de l'eau. Appuyez sur le bouton pour afficher la température réglée, puis appuyez à nouveau pour effectuer le changement de température dans la direction souhaitée.

Après trois secondes, l'affichage cessera de clignoter et commencera à afficher la température actuelle du bain. Considérez que la plage de température confortable pendant l'utilisation peut être inférieure à la température maximale sécuritaire. Vérifiez la température de l'eau définie et envisagez de l'abaisser pour les moments où le bain ne sera généralement pas utilisé.

## JETS/POMPE 1

Appuyez sur **Jets 1** pour allumer ou éteindre la Pompe 1, et pour passer entre les vitesses basse et élevée (si équipé). La vitesse élevée s'éteindra après 15 minutes. La vitesse basse peut fonctionner automatiquement parfois pour le relevé de la température, le chauffage et la filtration (pendant lesquels elle ne peut pas être éteinte à l'aide du panneau de commande), mais la vitesse élevée peut être utilisée pendant cette période.

## AUX/POMPE 2 (SI PRÉSENT)

Appuyez une fois sur le bouton correspondant pour allumer ou éteindre l'appareil. L'appareil s'éteindra automatiquement après 15 minutes.

## ÉCLAIRAGE

Appuyez sur le bouton **Lumière** pour allumer ou éteindre la lumière. Si laissée allumée, la lumière s'éteint automatiquement après 4 heures.

## LUMIÈRE À DEL (SI ÉQUIPÉ)

Appuyez sur le bouton **Lumière** pour allumer ou éteindre la lumière DEL. La plupart des éclairages à DEL offriront plusieurs modes de couleur. Si vous souhaitez changer le mode de couleur de l'éclairage à DEL, allumez et éteignez les lumières à plusieurs reprises en quelques secondes pour faire défiler les schémas de couleur disponibles.



### MODE

Le mode est changé en appuyant sur **Temp**, puis **Lumière** (répétez cette séquence de boutons pour continuer à faire défiler les modes).

Le **mode standard** est programmé pour maintenir en continu la température souhaitée. Notez que la dernière température du bain mesurée affichée est à jour uniquement lorsque la basse vitesse de la Pompe 1 a fonctionné pendant au moins 1 à 2 minutes. « St » s'affichera brièvement lorsque vous passez en mode standard.

Le **mode Économique** chauffe le spa à la température réglée uniquement pendant les cycles de filtration. « Ec » s'affichera lorsque la température de l'eau n'est pas actuelle et alternera avec la température de l'eau lorsque la pompe est en marche. L'utilisation du Mode économie n'est pas recommandée dans les températures inférieures au point de congélation.

**Mode repos** Si le bain ne va pas être utilisé pendant une période prolongée, envisagez d'utiliser ce mode, qui ne permettra de chauffer que pendant les cycles de filtre programmés. « SL » s'affichera lorsque la température de l'eau n'est pas actuelle et alternera avec la température de l'eau lorsque la pompe est en marche. L'utilisation du Mode repos n'est pas recommandée dans les températures inférieures au point de congélation.

### CYCLES DE FILTRATION PRÉDÉFINIS

Le premier cycle de filtration prédéfini débute 6 minutes après la mise en marche du bain. Le deuxième cycle de filtration prédéfini débute 12 heures plus tard. La durée de filtration est programmable pour 2, 4, 6 ou 8 heures, ou en mode de filtration continue (indiqué par "FC"). La durée de filtration par défaut est de 2 heures pour les systèmes sans circulation et de 4 heures pour les systèmes de circulation.

Pour programmer, appuyez sur **Temp**, puis **Jets.**, Appuyez **Temp** pour ajuster. Appuyez **Jets** pour sortir de la programmation.

### COMPORTEMENT DU BAIN À REMOUS

**Pour les systèmes sans circulation**, La vitesse casse de la pompe 1 et le générateur d'ozone (si présent) fonctionnera pendant la filtration.

**Pour les systèmes de circulation**, la pompe de circulation et le générateur d'ozone (s'il est installé) fonctionnent, à l'exception de périodes de désactivation de 30 minutes lorsque la température de l'eau atteint 3 °F (1,5 °C) au-dessus de la température réglée (ce qui se produit le plus souvent dans les climats chauds ou si la température réglée est abaissée ou inférieure à la température actuelle de l'eau).

**Cycles de purge** Afin de maintenir les conditions sanitaires, ainsi que de protéger contre le gel, toutes les pompes purgeront l'eau de leur plomberie respective en fonctionnant brièvement au début de chaque cycle de filtration. Il est préférable que tous les jets soient laissés dans leur position ouverte et que les déviateurs d'eau dans leurs positions centrées lorsque le bain à remous est utilisé afin que tous les jets aient un débit d'eau pendant les cycles de purge.

#### Interrogation automatique (uniquement en mode standard)

La pompe s'activera pendant 1 à 2 minutes toutes les 30 minutes pour vérifier la température, chaque fois qu'une autre pompe est activée et chaque fois que la température réglée est augmentée.

### PROTECTION CONTRE LE GEL

Si les capteurs de température détectent une chute à moins de 6,7 °C (44 °F) de chauffage, la pompe s'activera automatiquement pour fournir une protection contre le gel. L'équipement reste allumé pour une période allant jusqu'à 4 minutes après que les capteurs ont détecté que la température du bain a augmenté à 7,2 °C (45 °F) ou plus. Pendant la protection contre le gel, le chauffe-eau peut ne pas être activé.

# COMMANDES POUR BAIN À REMOUS –VL400/ VL406/MP406U PANNEAU

## MESSAGES DE DIAGNOSTIC DU BAIN

MESSAGE	SIGNIFICATION	MESURES À PRENDRE
	Aucun message affiché. Le courant a été coupé au spabain	Le panneau de commande sera désactivé jusqu'au rétablissement de l'alimentation. Les paramètres du bain seront conservés jusqu'à la prochaine mise sous tension.
--	Température inconnue.	La température de l'eau actuelle sera affichée une fois que la pompe a été en marche pendant 2 minutes.
HH	Surchauffe : Le bain à remous s'est fermé. Un des capteurs a détecté une température de 118 °F/47,8 °C au niveau du chauffe-eau.	N'ENTREZ PAS DANS L'EAU. Retirez la couverture du bain et laissez l'eau refroidir. Une fois que le chauffe-eau a refroidi, réinitialisez en appuyant sur n'importe quel bouton. Si le bain ne se réinitialise pas, coupez son alimentation et appelez votre revendeur ou votre service d'entretien.
OH	Surchauffe : Le bain à remous s'est fermé. Un des capteurs a détecté que l'eau du bain est à 110 °F/43,5 °C.	N'ENTREZ PAS DANS L'EAU. Retirez la couverture du bain et laissez l'eau refroidir. À 107 °F/41,7 °C, le bain devrait se réinitialiser automatiquement. Si le bain ne se réinitialise pas, coupez son alimentation et appelez votre revendeur ou votre service d'entretien.
SA	Le bain est fermé. Le capteur branché dans la prise "A" du capteur ne fonctionne pas.	Si le problème persiste, contactez votre revendeur ou votre service d'entretien. (Peut apparaître temporairement en cas de surchauffe.)
Sb	Le bain est fermé. Le capteur branché dans la prise "B" du capteur ne fonctionne pas.	Si le problème persiste, contactez votre revendeur ou votre service d'entretien. (Peut apparaître temporairement en cas de surchauffe.)
Sn	Les capteurs sont déséquilibrés. Si cela alterne avec la température du bain, cela peut être simplement une condition temporaire. Si cela clignote seul, le bain est arrêté*.	Si le problème persiste, contactez votre revendeur ou votre service d'entretien.
HL	Perte de débit de chauffe : Il se peut qu'il n'y ait pas assez d'eau dans le chauffe-eau pour transporter la chaleur loin de l'élément chauffant. Le démarrage de l'appareil de chauffage sera essayé à nouveau après environ 1 min.	Si le niveau d'eau est normal, assurez-vous que toutes les pompes ont été amorcées. Si le problème persiste, contactez votre revendeur ou votre service d'entretien.
LF	Échec de débit de chauffe : Plusieurs pertes de débit de chauffage se sont produites dans les 24 heures, ce qui indique une faible perte confirmée de débit ou une perte complète. Le débit de l'eau au chauffe-eau est insuffisant pour transporter la chaleur loin de l'élément chauffant. Le chauffage a de ce fait été désactivé. (s'affiche à la cinquième occurrence du message "HL" dans les 24 heures.)	Notez que le chauffage est arrêté, mais les autres fonctions du bain continuent de fonctionner normalement. Suivez les actions requises pour le message "HL". La capacité de chauffage du bain ne se réinitialisera pas automatiquement; vous pouvez appuyer sur n'importe quel bouton pour réinitialiser.
dr	Le chauffe-eau peut être sec : Chauffeur à sec possible, pas assez d'eau dans le chauffe-eau ou s'écoulant au chauffe-eau pour le démarrer. Le bain est fermé pendant 15 minutes, mais va réessayer (jusqu'à 3 fois).	Si le niveau d'eau est normal, assurez-vous que toutes les pompes ont été amorcées. Appuyez sur n'importe quel bouton pour réinitialiser. Ce message se réinitialisera dans les 15 minutes. Si le problème persiste, contactez votre revendeur ou votre service d'entretien.
dy	Le chauffe-eau est sec : Des erreurs consécutives de type « Le chauffe-eau peut être sec » se sont produites. Il y a une restriction de débit, pas de débit ou une poche d'air dans le système empêchant un débit d'eau approprié pour le fonctionnement du chauffe-eau. Le bain à remous est fermé. (s'affiche à la troisième occurrence du message "dr")*	Suivez les actions requises pour le message "dr" ci-dessus. Le bain ne se réinitialisera pas automatiquement. Appuyez sur n'importe quel bouton pour réinitialiser manuellement.
IE	Glace : Détection d'une possible condition de gel.	Aucune mesure à prendre. Tout l'équipement s'activera automatiquement, indépendamment de l'état du bain. L'équipement reste allumé pour une période allant à 4 minutes après que les capteurs ont détecté que la température du bain a augmenté à 7,2 °C/45 °F ou plus.

\*Même lorsque le bain est arrêté, certains équipements s'allumeront si la protection contre le gel est nécessaire.

# COMMANDES DU SPA - SCHÉMAS DE COMMANDE DE LA POMPE

GS SAN MIGUEL

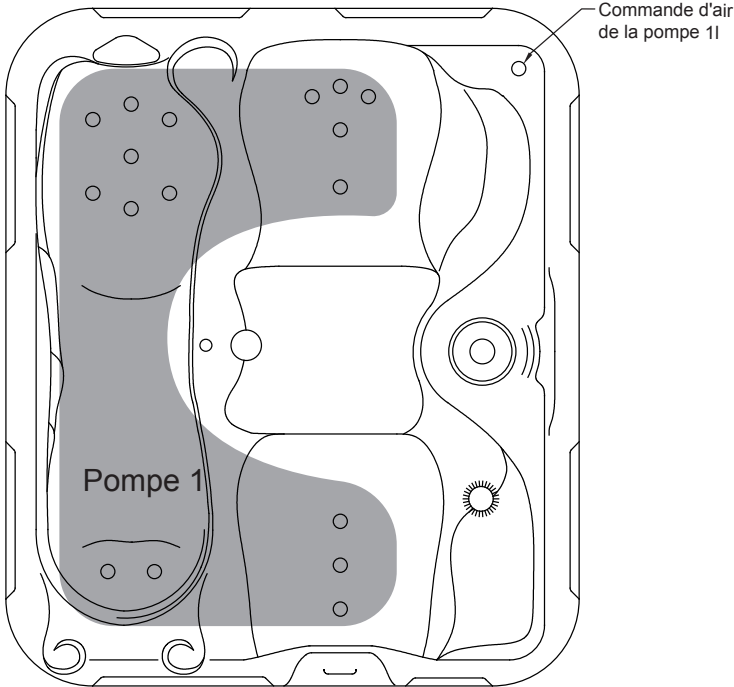

REV. 112019

# COMMANDES DU SPA - SCHÉMAS DE COMMANDE DE LA POMPE

GS OCHO RIOS SE

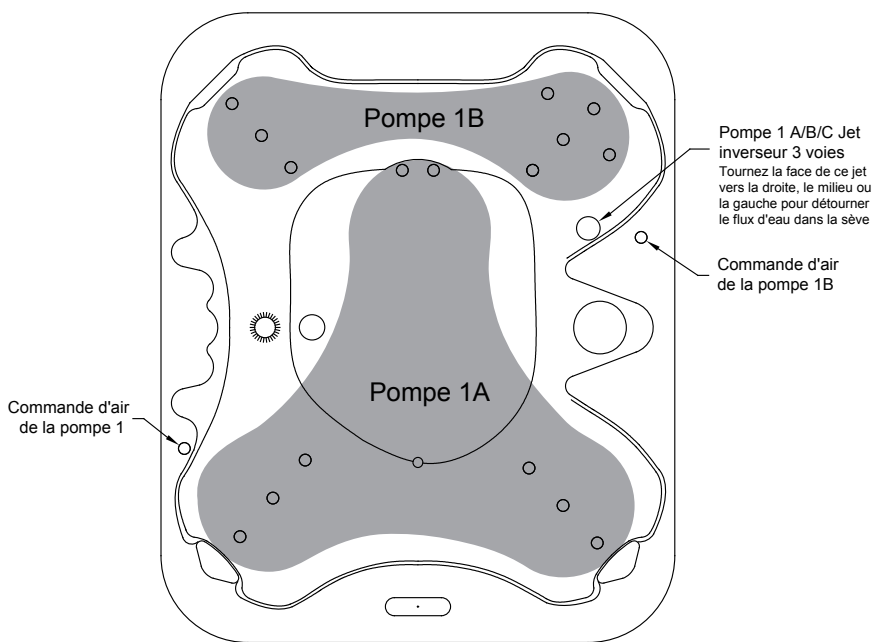

REV.112019

# COMMANDES DU SPA - SCHÉMAS DE COMMANDE DE LA POMPE

GS OCHO RIOS CS

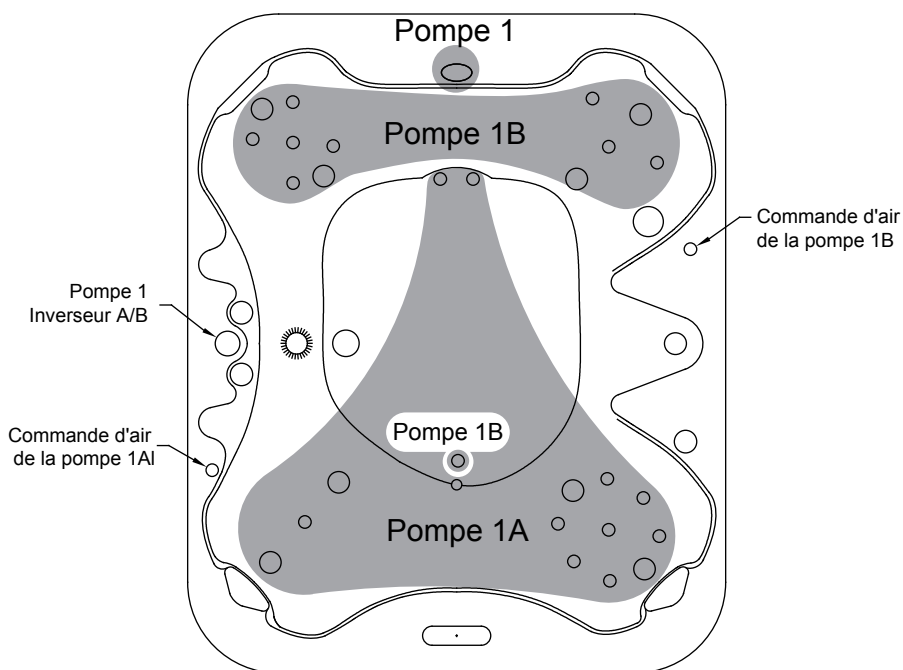

REV. 112019

# COMMANDES DU SPA - SCHÉMAS DE COMMANDE DE LA POMPE

GS BAR HARBOR SE

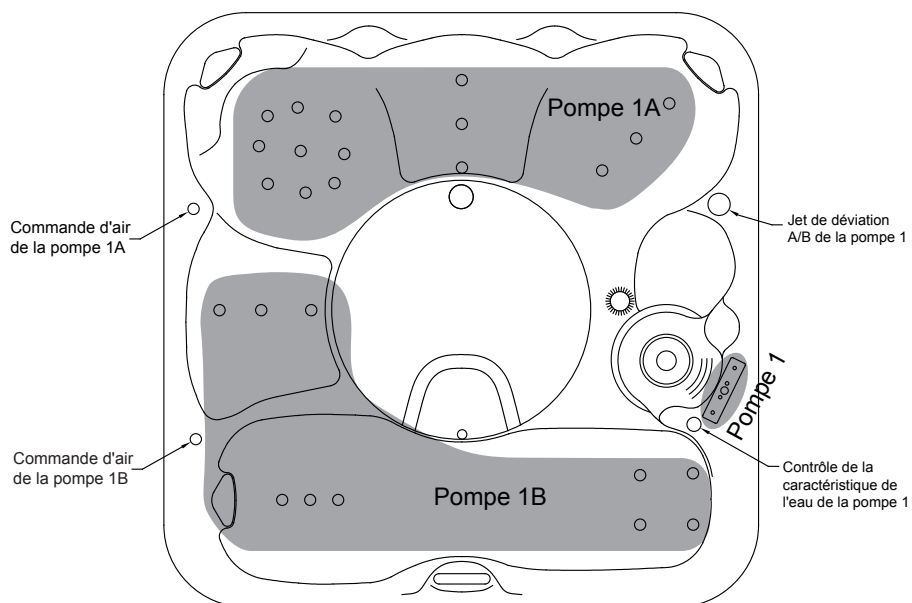

REV. 11/2019

# COMMANDES DU SPA - SCHÉMAS DE COMMANDE DE LA POMPE

GS BAR HARBOR LE

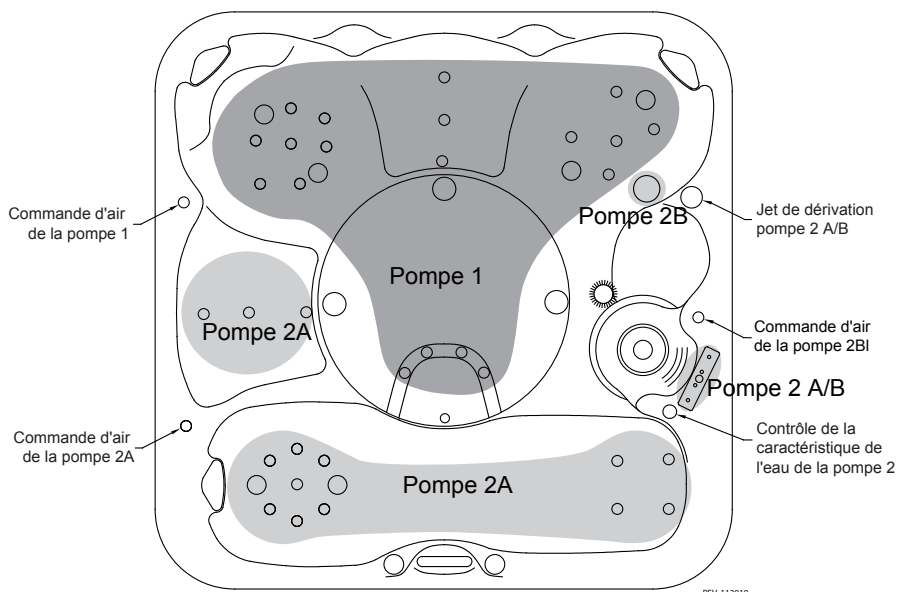

## GARANTIE LIMITÉE

ROTATIONALLY-MOLDED MODELS - GS, GL, GETAWAY



REMARQUE: Cette garantie internationale limitée s'applique à une utilisation résidentielle en dehors des États-Unis et du Canada.

### 5 ANS: STRUCTURE DE COQUILLE

Master Spas garantit à l'acheteur au détail d'origine l'intégrité structurelle de la coque et de la structure monocoques moulées par rotation contre la perte d'eau du spa due à des défauts de matériaux ou de fabrication dans la structure du spa pour une période de 5 ans à compter de la date d'achat au détail d'origine. Master Spas réparera, y compris les pièces et la main-d'œuvre nécessaires pour réparer la structure de coque, ou remplacera la structure de coque non conforme. En cas de remplacement, les frais de main d'œuvre et d'équipement pour le retrait et le remplacement de l'unité sont à la charge exclusive de l'acheteur.

### 1 ANS: ÉQUIPEMENT

Master Spas garantit à l'acheteur au détail d'origine l'équipement du spa (pompes, chauffage et système de contrôle) en cas de panne ou de dysfonctionnement d'un composant du pack d'équipement en raison de défauts de matériaux et de fabrication, pour une période de 2 ans à compter de la date de vente au détail d'origine. achat. Master Spas réparera ou remplacera le composant concerné, y compris les pièces de rechange et la main-d'œuvre pour les installer (pièces et main-d'œuvre).

### 1 ANS: PLOMBERIE

Master Spas garantit à l'acheteur au détail d'origine pendant une période de 2 ans à compter de la date d'achat au détail d'origine que la plomberie du spa ne fuira pas en raison de défauts de matériaux et de fabrication (Master Spas fournira les pièces de rechange et la main-d'œuvre pour réparer ou remplacer les composants applicables).

### 1 ANS: JETS

Les composants internes du jet sont garantis contre les dysfonctionnements dus à des défauts de matériaux pendant une période de 2 ans à compter de la date d'achat au détail d'origine (Master Spas fournira uniquement les pièces internes du jet de remplacement). Les frais d'expédition et d'installation de tout élément interne du jet sont à la charge exclusive de l'acheteur. Après la livraison et la mise en service initiales, la décoloration ou la décoloration des plastiques, la corrosion de tout composant en acier inoxydable et le collage/grippage des composants internes du jet réglable ou de leurs buses rotatives sont spécifiquement exclus de ces conditions de garantie.

### DURÉE DE VIE: PLINTHES (DURAMASTER POLYMER™)

Master Spas garantit uniquement à l'acheteur au détail d'origine que le DuraMaster Polymer™ les plinthes ne se fissureront pas et ne se déchireront pas pendant toute la durée de vie du spa. La courbure qui peut survenir dans certaines conditions est considérée comme normale et exclue par cette garantie limitée. L'usure normale et les intempéries qui surviennent au fil du temps ne constituent pas des défauts. Si la plinthe du spa tombe en panne en raison de défauts de matériaux ou de fabrication, Master Spas remplacera les composants de la plinthe applicables (pièces uniquement). Les frais d'expédition et d'installation de toute plinthe de remplacement sont à la charge exclusive de l'acheteur.



## GARANTIE LIMITÉE

ROTATIONALLY-MOLDED MODELS - GS, GL, GETAWAY



REMARQUE: Cette garantie internationale limitée s'applique à une utilisation résidentielle en dehors des États-Unis et du Canada.

### 1 AN: SYSTÈME D'ÉCLAIRAGE LED\*

Master Spas garantit à l'acheteur au détail d'origine, pour une période d'un an à compter de la date d'achat au détail d'origine, que le système d'éclairage LED en option installé en usine ne fonctionnera pas mal en raison de défauts de fabrication et de matériaux (pièces et main-d'œuvre). Si le système d'éclairage LED ou l'un de ses composants tombe en panne en raison de défauts de matériaux ou de fabrication, Master Spas réparera ou remplacera les composants applicables.

### 1 AN: OZONATEUR\*

Master Spas garantit à l'acheteur au détail d'origine que l'ozonateur installé en usine ne fonctionnera pas mal en raison de défauts de matériaux ou de fabrication pendant une période d'un an à compter de la date d'achat au détail d'origine. Si l'ozonateur fonctionne mal en raison d'un défaut de matériaux ou de fabrication, Master Spas réparera ou remplacera les composants applicables, y compris les pièces et la main d'œuvre.

\*Si équipé. Les options varient selon le modèle.

### EXCLUSIONS

Cette garantie limitée n'est applicable que par l'acheteur au détail d'origine à compter de la date d'achat au détail d'origine, mais est annulable si la totalité du prix d'achat n'a pas été payée au revendeur au détail. Les ampoules, lentilles d'éclairage, fusibles, superpositions/étiquettes, housses, oreillers de spa ou tout accessoire installé par le concessionnaire sont spécifiquement exclus de cette garantie limitée. Toutes les garanties sont nulles si le spa est mis en service commercial. Tout spa en service dans un immeuble résidentiel locatif, les périodes de garantie sont réduites comme suit : toute période de garantie de 4 ans ou plus, est réduite à 2 ans ; toute période de garantie de 2 à 3 ans, est réduite à 1 an ; toute période de garantie de 1 an ou moins reste la même. L'usure normale et les intempéries des finitions et des composants ne constituent pas des défauts et sont spécifiquement exclus de cette garantie limitée. Dans le cas où il est nécessaire de retirer le spa des locaux résidentiels pour réparer ou remplacer tout article couvert par la garantie, tous les frais de retrait et de remplacement du spa, y compris, mais sans s'y limiter, le retrait du spa d'origine et le transport du spa de remplacement, les dommages à l'aménagement paysager, la terrasse, la clôture ou toute autre modification structurelle, ou tout coût lié à l'accès au spa sont à la charge exclusive de l'acheteur. Les couvertures de spa ne sont pas incluses ou couvertes par cette garantie de spa. Les frais de transport/expédition pour tout article de remplacement couvert par la garantie sont à la charge exclusive de l'acheteur.

### LIMITES

Cette garantie limitée est annulable si le spa a été sujet à une mauvaise utilisation, une altération ou une tentative de modification, des réparations ou des tentatives de réparation par un centre de service non agréé ou si une panne ou un dysfonctionnement est dû à une mauvaise installation, une mauvaise chimie de l'eau, un mauvais entretien ou un manque de d'entretien normal tel que prescrit dans le manuel du propriétaire de Master Spas, un cas de force majeure, les conditions météorologiques, les animaux, les rongeurs, les parasites ou tout dommage provenant de causes indépendantes de la volonté de Master Spas. Une mauvaise utilisation ou un abus signifie une utilisation du spa non conforme au manuel du propriétaire de Master Spas. Une telle utilisation abusive et abusives comprendra, sans toutefois s'y limiter, les éléments suivants:

- Dommages à la surface et aux composants du spa causés par le fait de laisser le spa découvert ou par le recouvrement du spa avec un film plastique de quelque nature que ce soit.
- Dommages à la surface et aux composants du spa causés par l'utilisation d'une couverture non isolante ou d'une couverture non approuvée non fabriquée par Master Spas lorsque le spa est soumis aux conditions météorologiques et au soleil.
- Dommages à la surface et aux composants du spa causés par le contact avec des nettoyants ou des solvants non approuvés.
- Les dommages causés par le fonctionnement du spa à des températures d'eau en dehors de la plage de 34° F - 104° F.
- Dommages causés par le gel.
- Dommages causés par des désinfectants non approuvés tels que l'hypochlorite de calcium, l'hydroxyde de sodium, les chlores de type « trichlore » ou tout produit chimique désinfectant qui peut rester non dissous sur la surface du spa.
- Dommages ou dysfonctionnements dus à des filtres sales, obstrués, calcifiés ou à l'utilisation d'une cartouche filtrante non approuvée.
- Dommages ou dysfonctionnements causés par le défaut de fournir un support uniforme et approprié au spa.
- Dommages ou dysfonctionnements causés lors de l'installation du spa.
- Dommages ou dysfonctionnements causés par l'utilisation de cartouches filtrantes non approuvées.
- Dommages ou dysfonctionnements causés par le déplacement du spa vers un endroit différent de son installation d'origine.

## ENREGISTREMENT DE LA GARANTIE ET PROCÉDURE DE RÉCLAMATION DE LA GARANTIE

L'acheteur au détail d'origine doit enregistrer son achat de spa dans les 10 jours suivant la date d'achat au détail d'origine pour établir une preuve d'achat auprès de Master Spas. Le défaut d'enregistrement n'annule pas cette garantie limitée mais, lors de toute réclamation au titre de la garantie, une preuve d'achat doit d'abord être fournie pour confirmer la date d'achat au détail d'origine à l'acheteur au détail d'origine. L'inscription au spa peut être soumise en ligne sur [www.masterspas.com/resources](http://www.masterspas.com/resources). En cas de réclamation au titre de la garantie concernant un défaut ou un dysfonctionnement couvert par les dispositions de cette garantie limitée, l'acheteur au détail d'origine doit d'abord en informer par écrit le revendeur au détail qui a vendu le spa dans les dix (10) jours suivant le dysfonctionnement initial ou la découverte de défaut. Si le revendeur ne fournit pas de service, l'acheteur doit alors contacter le service client de Master Spas, via le site Web, ou fournir un avis écrit du dysfonctionnement ou du défaut à l'adresse ci-dessous. Dès notification de la réclamation au titre de la garantie, le revendeur ou un représentant du centre de service indépendant agréé organisera une inspection du spa avec l'acheteur au détail pour déterminer si le dysfonctionnement ou le défaut allégué est un dysfonctionnement ou un défaut couvert par cette garantie limitée. S'il est déterminé que le dysfonctionnement n'est pas couvert par cette garantie limitée, le coût de l'appel de service est à la charge exclusive de l'acheteur. S'il est déterminé que le dysfonctionnement ou le défaut est couvert par cette garantie limitée, Master Spas, par l'intermédiaire du revendeur ou d'un centre de service indépendant agréé, réparera ou remplacera l'article couvert. En cas de remplacement du spa, le spa de remplacement portera le solde de la garantie originale du spa à compter de la date d'achat au détail d'origine. Master Spas se réserve le droit pour ses revendeurs ou centres de service agréés de percevoir auprès de l'acheteur au détail les frais de déplacement raisonnables. De plus, des frais d'accès seront facturés si le spa n'est pas raisonnablement accessible pour inspection, réparation ou remplacement. Cette garantie limitée s'étend uniquement à l'acheteur au détail d'origine et n'est pas transférable. Cette garantie limitée devient nulle lors du transfert de propriété du spa ou du déménagement du spa vers un autre endroit, en dehors du pays d'achat d'origine.

**AVIS: Tout dommage au spa causé par le déplacement du spa est exclu de cette garantie limitée. Déplacer le spa vers une destination non desservie par le revendeur qui a vendu le spa peut entraîner des retards dans le service de garantie et des coûts supplémentaires dans le service de garantie qui seraient exclus de cette garantie limitée.**

## AVIS DE NON-RESPONSABILITÉ

MASTER SPAS LLC, N'ASSUME NI N'AUTORISONS AUCUNE AUTRE PERSONNE À ASSUMER POUR NOUS TOUTE AUTRE RESPONSABILITÉ EN RELATION AVEC LA VENTE DE SPAS FABRIQUÉS PAR MASTER SPAS. CETTE GARANTIE LIMITÉE SERA LE RECOURS EXCLUSIF DISPONIBLE POUR UN ACHETEUR ET MASTER SPAS NE SERA PAS RESPONSABLE DES DOMMAGES ACCESSOIRES OU CONSÉCUTIFS RÉSULTANT D'UNE MAUVAISE UTILISATION DU SPA OU CAUSÉS PAR UN DÉFAUT, UNE PANNE OU UN DYSFONCTIONNEMENT DU SPA, QU'UNE RÉCLAMATION SOIT BASÉE SUR GARANTIE, CONTRAT, NÉGLIGENCE OU AUTRE. CERTAINS ÉTATS NE PERMETTENT PAS L'EXCLUSION DES DOMMAGES ACCESSOIRES OU CONSÉCUTIFS, CETTE LIMITATION PEUT DONC NE PAS S'APPLIQUER À VOUS.

SI VOTRE SPA EST DÉSIGNÉ PAR MASTER SPAS COMME « BLEM » OU « BLEMISHED », LE SPA EST ACHETÉ « TEL QUEL » SANS AUCUNE GARANTIE CONCERNANT LES IMPERFECTIONS COSMÉTIQUES.



VERSION CANADIENNE FRANÇAISE



Customer Service: [masterspas.com/resources](https://masterspas.com/resources)

6927 Lincoln Parkway, Fort Wayne, IN 46804

800.860.7727 [CustomerService@MasterSpas.com](mailto:CustomerService@MasterSpas.com)

Stay Connected, Keep in Touch

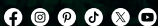

@MasterSpas

#masterspas

Fabriqué et assemblé aux États-Unis avec des composants nationaux et étrangers. Master Spas® se réserve le droit de modifier sans préavis les spécifications ou les caractéristiques du produit. Master Spas est un fabricant de bains à remous et de produits connexes, nous sommes derrière chaque produit que nous produisons conformément aux déclarations qui sont indiquées dans notre garantie écrite limitée. Votre concessionnaire est un homme/femme d'affaires ou une entreprise indépendante et non un employé ou un agent de Master Spas, LLC. Nous ne pouvons pas et n'acceptons aucune responsabilité pour toute autre représentation, déclarations, ou contrats faits par un concessionnaire au-delà des dispositions de notre garantie écrite limitée. Master Spas, Michael Phelps Legend Series, Master Blaster, et EcoPur sont des marques déposées de Master Spas, LLC. La machine de relaxation ultime, Mast3rPur, DreamStone, et DuraMaster sont des marques déposées de Master Spas, LLC. Brevets: [masterspas.com/patents](https://masterspas.com/patents).



POP24INTROTOOM-FRCA  
Rev. 202407